

# Conectividad al alcance de la mano



SOLUCIONES PARA EL PUESTO DE TRABAJO

EL ESPECIALISTA GLOBAL  
EN INFRAESTRUCTURAS ELÉCTRICAS Y DIGITALES PARA EDIFICIOS

 **legrand**<sup>®</sup>



## **FUNCIONALIDAD Y ESTÉTICA AL SERVICIO DEL USUARIO**

**Con la oferta de soluciones integradas, Legrand aporta a los usuarios de los diferentes espacios de oficina: funcionalidad, ergonomía, confort y rapidez de instalación.**

Las cajas pop-up, módulos para mobiliario, bloques para mesas de oficina o salas de reunión, bloques de encastrar,... se integran en perfecta armonía en todo tipo de mobiliario en salas de reunión, despachos individuales, espacios abiertos, etc.

El usuario es inmediatamente operativo. Se beneficia de toda la conectividad al alcance de su mano y de todos sus equipos. La variedad de acabados aporta a los diferentes espacios estética y modernidad.

# CONTENIDO

**04** CAJAS POP-UP PARA MOBILIARIO Y SUELO

---

**06** MÓDULOS PARA MOBILIARIO

---

**08** BLOQUES PARA MESAS DE OFICINA

---

**10** BLOQUES PARA SALAS DE REUNIÓN

---

**12** BLOQUES ENCASTRAR PARA MOBILIARIO

---

**14** PÁGINAS DE CATÁLOGO

---

# CAJAS POP-UP PARA MOBILIARIO Y SUELO



04|05

**C**ombinación de estética y ergonomía, las nuevas cajas pop-up garantizan un verdadero confort de uso y una rapidez de conexión de los dispositivos móviles: ordenadores portátiles, smartphones, tablets, sistemas audio y video...

Los usuarios disponen de toda la conectividad al alcance de la mano para ser operativos inmediatamente.



## DISEÑO SUTIL Y ELEGANTE

Una forma extraplana para una integración discreta en el mobiliario



**ELEGANCIA EN LOS ACABADOS**

Inox o blanco brillante, acabados en armonía con el mobiliario y la decoración



**SEGURIDAD Y CONFORT DE USO**

Tapa de apertura suave con botón de accionamiento



**FUNCIONALIDAD Y FLEXIBILIDAD**

Disponibles en 3, 4, 2x3 y 2x4 módulos a equipar con mecanismos Mosaic

# MÓDULOS PARA MOBILIARIO



06|07

**P**rácticos y ergonómicos, los nuevos módulos de oficina garantizan a los usuarios eficacia y rapidez de conexión.

Esta solución se integra perfectamente en el mobiliario y puede reemplazar una salida de cables ya existente. Los usuarios disponen de esta forma de toda la conectividad al alcance de la mano: alimentación, datos y cargador para smartphone.



#### INSTALACIÓN RÁPIDA

Sustituye una salida de cables existente (diámetro entre 60 y 80 mm).



**FUNCIONES ESENCIALES AL ALCANCE DE LA MANO**  
Bases de corriente 2P+T, bases RJ45 y cargador USB para dar respuesta rápida a las necesidades de conexión de los usuarios



**GESTIÓN ORDENADA DE LOS CABLES**  
Disponible también con recogida automática de los cables RJ45 y USB



**ACABADOS ACTUALES**  
Blanco, Negro o Metal para una integración perfecta en el mobiliario de oficina

# BLOQUES PARA MESAS DE OFICINA



08|09

**E**quipados, vacíos o a medida, los bloques para mesas de oficina de sobremesa garantizan una flexibilidad y confort de uso.

Con un diseño elegante y compacto, los nuevos bloques para mesas de oficina, se adaptan a todas las configuraciones de mobiliario y se instalan de forma fácil para asegurar la conexión de los equipos de los usuarios.



**NUEVO DISEÑO Y VARIEDAD DE FUNCIONES**  
Para combinar las funciones Mosaic en una estética elegante





**NUEVAS FUNCIONES Y ACCESORIOS**

Tomas HDMI, módulos de carga USB de 2400 mA, lámpara LED... y un nuevo sistema de fijación



**DISTRIBUCIÓN DE ENERGÍA Y DATOS CON TOTAL DISCRECIÓN**

Bloques de alimentación que pueden utilizarse aislados o como punto de alimentación de bloques de oficina



**OPTIMIZACIÓN DE ESPACIO Y ESTÉTICA**

Un diseño desarrollado para combinar la estética y optimizar el espacio sobre la mesa

# BLOQUES PARA SALAS DE REUNIÓN



10|11

Una respuesta perfectamente adaptada a las necesidades de conexión de los usuarios en las salas de reunión.

Los usuarios disponen de todas las opciones para la alimentación y conexión de datos, la imagen y el sonido de sus equipos



**DISEÑO RENOVADO**

Forma ergonómica que permite la conexión de los usuarios en ambos lados



**FUNCIONES ESPECÍFICAS PARA LAS SALAS DE REUNIÓN**

Toma HD15 y jack para la difusión sonora y el proyector

# BLOQUES ENCASTRAR PARA MOBILIARIO



12|13



Configuraciones a medida para adaptarse a las necesidades de los usuarios, los bloques para encastrar se integran en cualquier tipo de mobiliario de oficina y también en paredes de tabique hueco. Esta solución integrada ofrece al usuario máximo confort.



**CONFIGURACIONES A MEDIDA**  
Bloques funcionales y adaptados a cada necesidad



**ACABADO CUIDADO**  
Solución estética que permite una integración perfecta en el mobiliario

## cajas pop-up para mobiliario



6 540 00



6 540 03



6 540 04



6 540 05



0 540 34



0 540 36



6 540 08

Emb.	Ref.	Cajas pop-up para equipar
		A equipar con mecanismos Mosaic Suministrada con kit de instalación
		<b>4 módulos</b>
1	6 540 00	● Acero inox mate
1	6 540 01	● Blanco brillante
1	6 540 14	● Aluminio mate
1	6 540 02	● Negro mate
		<b>8 (2 x 4) módulos</b>
1	6 540 03	● Acero inox mate
1	6 540 04	● Blanco brillante
1	6 540 15	● Aluminio mate
1	6 540 05	● Negro mate
		<b>Módulos con cable retráctil</b>
		Suministrado con: - cable retráctil - placa Mosaic - accesorio de fijación
1	0 540 34	Módulo con cable retráctil RJ45 Cat. 6 UTP
1	0 540 36	Módulo con cable retráctil USB/Micro-USB

Emb.	Ref.	Cajas pop-up equipadas
		Suministrada con kit de instalación
		<b>Con bases de corriente y cargador USB - 4 módulos</b>
		Pre-cableado y equipado con: - 1 base Schuko - 1 base cargador USB doble - 5 V - 2400 mA - cable con clavija 2P+T de longitud 2 m
1	6 540 09	● Acero inox mate
1	6 540 08	● Blanco brillante
		<b>Con bases de corriente, de datos y audio-video</b>
		<b>8 (2 x 4) módulos</b>
		Pre-cableado y equipado con: - 1 base Schuko - 2 bases de datos RJ 45 Cat. 6 UTP - 1 base HD 15 con mini-jack 3,5 mm - cable con clavija 2P+T de longitud 2 m - cable RJ 45 Cat. 6 UTP de longitud 3 m - cable VGA de longitud 0,1 m - cable mini-jack 3,5 mm de longitud 0,1 m
1	6 540 13	● Acero inox mate
1	6 540 12	● Blanco brillante

## cajas pop-up para suelo



Emb.	Ref.	Cajas pop-up para equipar
		A equipar con mecanismos Mosaic.
		<b>3 módulos</b>
1	0 540 10	○ Aluminio mate
1	0 540 15	● Bronce pulido
1	0 540 20	○ Acero inox pulido
		<b>6 (2 × 3) módulos</b>
1	0 540 12	○ Aluminio mate
1	0 540 17	● Bronce pulido
1	0 540 22	○ Acero inox pulido
		<b>4 módulos</b>
1	0 540 11	○ Aluminio mate
1	0 540 16	● Bronce pulido
1	0 540 21	○ Acero inox pulido
		<b>8 (2 × 4) módulos</b>
1	0 540 13	○ Aluminio mate
1	0 540 18	● Bronce pulido
1	0 540 23	○ Acero inox pulido
		<b>Kit de instalación para suelo técnico</b>
		Equipado con elementos de fijación y retenedor de cables.
1	0 540 05	3 módulos.
1	0 540 07	6 (2 × 3) módulos.
1	0 540 06	4 módulos.
1	0 540 08	8 (2 × 4) módulos.
		<b>Cajas para suelo de hormigón</b>
		Para la instalación de las cajas pop-up en suelos de hormigón.
		Equipado con entradas pretroqueladas para tubos de diámetros 20 mm y 25 mm.
		<b>Cajas metálicas</b>
1	0 540 00	3 módulos.
1	0 540 02	6 (2 × 3) módulos.
1	0 540 01	4 módulos.
1	0 540 03	8 (2 × 4) módulos.
		<b>Cajas plásticas</b>
10	6 503 90	3 módulos.
10	6 503 31	6 módulos.

## cajas pop-up para mobiliario y suelo dimensiones

### Dimensiones

#### Tapa

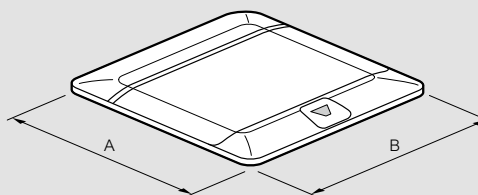

	A (mm)	B (mm)
<b>3 módulos</b>	120	120
<b>4 módulos</b>	120	142,5
<b>6 módulos</b>	120	230
<b>8 módulos</b>	120	275

#### Pop-up

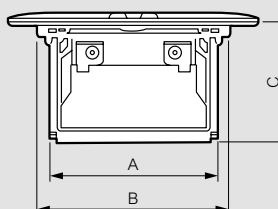

	A (mm)	B (mm)	C (mm)	D (mm)
<b>3 módulos</b>	79,8	92	57	77,5
<b>4 módulos</b>	102,3	114,5	57	77,5
<b>6 módulos</b>	189,8	202	57	77,5
<b>8 módulos</b>	231,6	247	57	77,5

#### Pop-up con kit de instalación

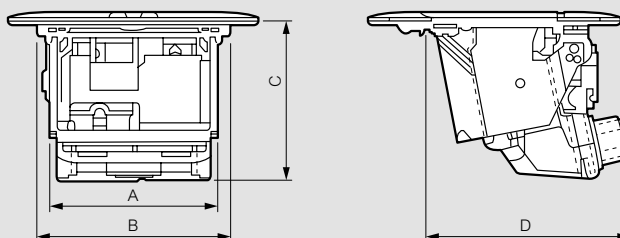

	A (mm)	B (mm)	C (mm)	D (mm)
<b>3 módulos</b>	79,8	92	74,8	96,1
<b>4 módulos</b>	102,3	114,5	74,8	96,1
<b>6 módulos</b>	189,8	202	74,8	96,1
<b>8 módulos</b>	231,6	247	74,8	96,1



Emb.	Ref.	Módulos equipados
1	0 540 80	Para instalación rápida en mobiliario de oficina Con tapa de protección de cierre automático. Potencia máxima 3.600 W 16 A - 250 V. Suministradas con cable H05VVF 3G 1,5 mm <sup>2</sup> Longitud 2 m.
1	0 540 81	<b>Con base Schuko</b>
1	0 540 82	○ Blanco ● Negro ○ Inox
1	0 540 85	<b>Con base Schuko y clavija micro USB retráctil</b>
1	0 540 86	Cargador USB 5 V = 750 mA
1	0 540 87	○ Blanco ● Negro ○ Inox
1	0 540 88	<b>Con base Schuko y clavijas micro USB y RJ45 retráctiles</b> - cargador USB 5 V = 750 mA - cable Cat. 6 UTP retráctil de 1,35 m ○ Blanco

Emb.	Ref.	Módulos para equipar
1	0 540 70	A equipar con bases Mosaic y placas de acabado
1	0 540 71	<b>Para base Schuko</b>
1	0 540 72	○ Blanco
1	0 540 73	● Negro
1	0 540 72	<b>Para bases Schuko. Equipado con toma micro USB retráctil, a cablear</b>
1	0 540 73	- Cargador USB 5 V = 750 mA
10	0 540 60	<b>Placas de acabado</b>
10	0 540 62	○ Blanco
10	0 540 63	● Negro
10	0 540 61	○ Inox
10	0 540 61	○ Blanco RAL 9003

Emb.	Ref.	Módulos con cable retráctil
1	0 540 66	<b>Módulo cable Cat. 6 UTP</b> Suministrado con: - Cable extensible de 1,35 m con toma RJ45 Cat.6 UTP
1	0 540 67	<b>Módulo cable micro USB</b> Suministrado con: - Cable extensible de 1,35 m con toma micro USB - Cable USB de 0,5 m

## Instalación

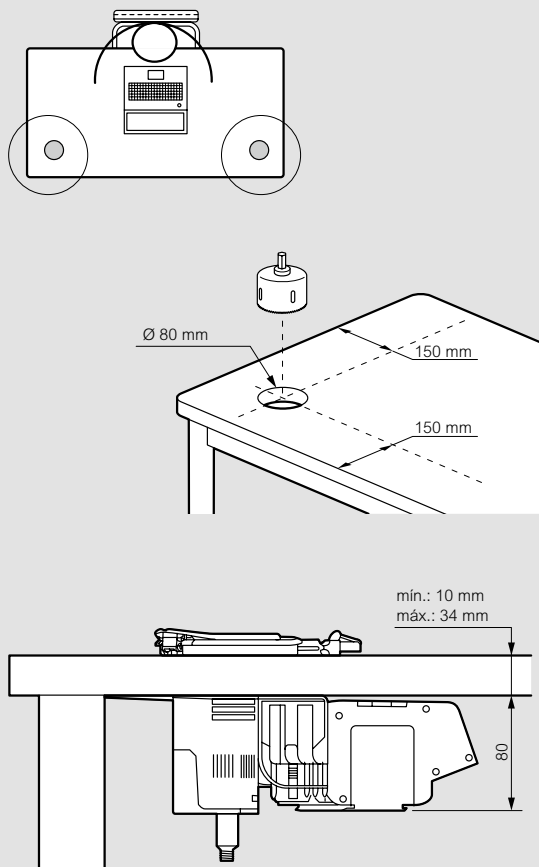

## Dimensiones

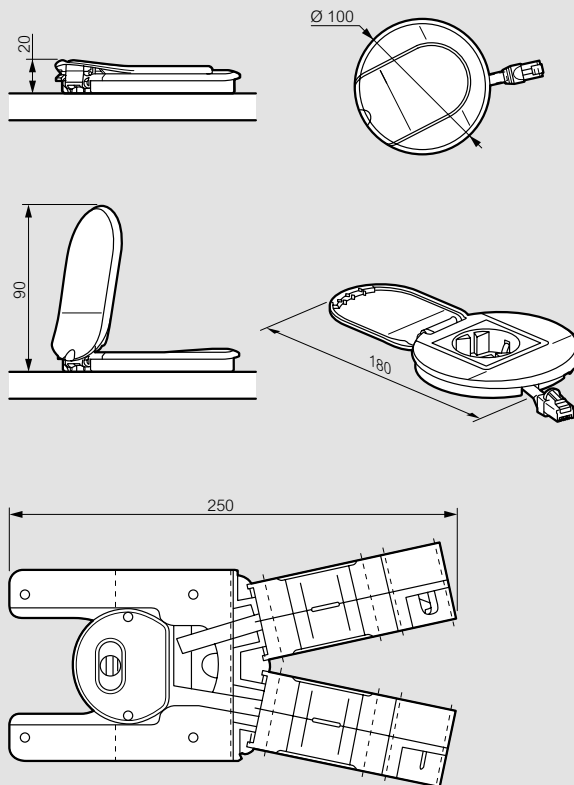



## bloques de encastrar para mobiliario



0 535 63



0 535 64



0 535 65

Emb.	Ref.	Bloques para equipar
		A equipar con mecanismos Mosaic
		<b>8 módulos</b>
20	0 535 60	○ Blanco
20	0 535 61	○ Aluminio
20	0 535 62	● Negro
		<b>12 módulos</b>
10	0 535 63	○ Blanco
10	0 535 64	○ Aluminio
10	0 535 65	● Negro

### Instalación

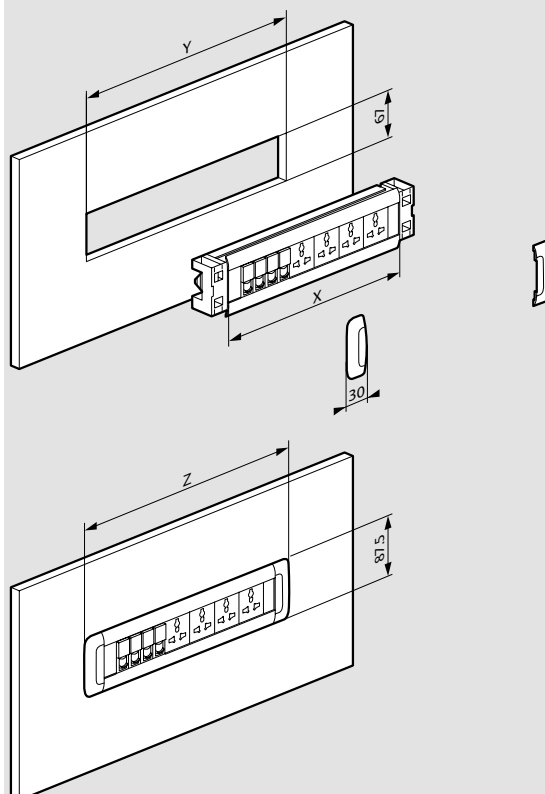

### Dimensiones

Ref.	X (mm)	Y (mm)	Z (mm)
0 535 60	225	275	285
0 535 61			
0 535 62			
0 535 63	315	365	375
0 535 64			
0 535 65			

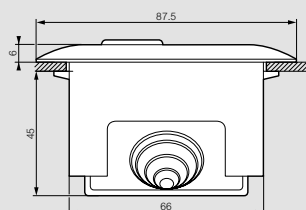

#### Espesor máximo

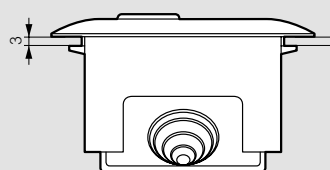

#### Espesor mínimo

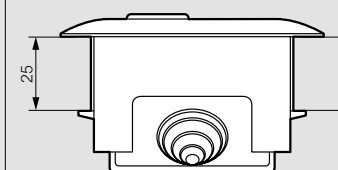

## bloques para mesas de oficina



6 535 60



0 546 99



6 535 63

Emb.	Ref.	Bloques equipados
		Cuerpo de aluminio 16 A~ – 250V~ Suministrados con cable de 3 m
1	6 535 60	Equipado con: - 4 bases Schuko - 1 interruptor luminoso
1	6 535 61	Equipado con: - 6 bases Schuko - 1 interruptor luminoso
1	6 535 62	Equipado con: - 3 bases Schuko - 1 cargador USB doble
1	6 535 63	Equipado con: - 2 bases Schuko - 2 bases Schuko rojas con obturador selectivo - 2 bases RJ45 Cat. 6 UTP

Emb.	Ref.	Bloques para equipar
		Cuerpo de aluminio A equipar con mecanismos Mosaic
1	0 546 90	8 módulos
1	0 546 91	12 módulos
1	0 546 92	16 módulos

Emb.	Ref.	Accesorio de fijación
1	0 546 99	Para la fijación de los bloques de sobremesa en el mobiliario

Emb.	Ref.	Guía articulada
1	0 535 98	2 compartimentos Longitud: 0,75 m Blanco Proporciona protección de los cables entre mobiliario y suelo

## bloques para salas de reunión



6 535 75



6 535 77

Emb.	Ref.	Bloques equipados
		Equipado con interruptor de encendido/apagado con indicador luminoso 3.680W Suministrados con cable H05VVF 3G1,5 mm <sup>2</sup> de 3 m y clavija
1	6 535 74	Con 8 bases Schuko
1	6 535 75	Equipado con: - 8 bases Schuko - 1 Switch Ethernet 10/100 Base T no gestionable con 6 puertos
1	6 535 77	Equipado con: - 8 bases Schuko - 1 Switch Ethernet 10/100 Base T no gestionable con 6 puertos - 1 base HD15 con mini-jack 3,5 mm - 1 cable VGA de longitud 1 m - 1 cable mini-jack 3,5 mm de longitud 1 m

# cajas IP44 para mobiliario y suelo



## Emb. Ref. Cajas IP44 para suelo y mobiliario

IP 44 - IK 08.  
Equipadas de tapa con apertura a 180°.  
Placa espesor 2 mm.  
Iluminable mediante LED.  
A equipar con mecanismos Mosaic.

**Cajas cuadradas**

- Inox.
- Bronce
- Acero

**Cajas redondas**

- Inox.
- Bronce
- Acero

**Cajas rectangulares**

- Inox.
- Bronce
- Acero

**Accesorios de instalación**

6 0 819 88 Caja para hormigón (espesores de 50 a 80 mm) y suelo técnico (espesores de 10 a 40 mm).

10 0 801 88 Caja multimaterial para pared o mobiliario (profundidad 50 mm).

10 0 897 19 LED blanco que permite iluminar el contorno de la tapa para facilitar su localización.

## Instalación en hormigón o suelo técnico

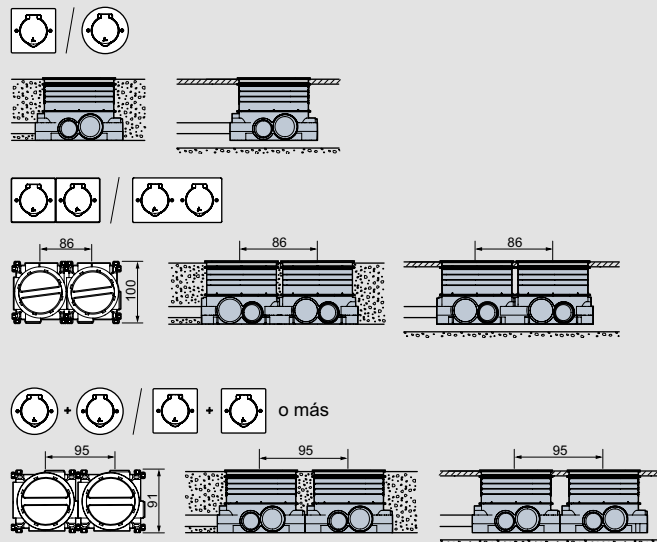

## Dimensiones

Simple

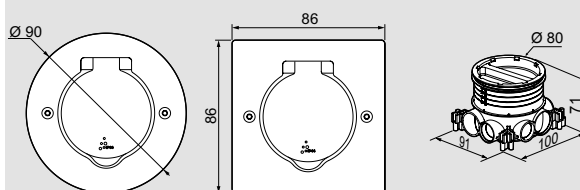

Doble

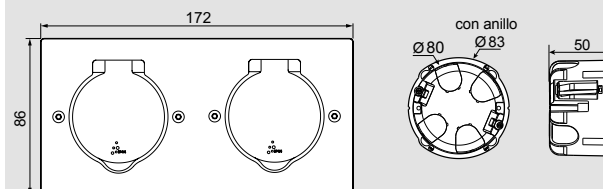



0 775 94





Bornes de conexión automática







0 772 52

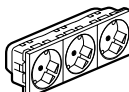
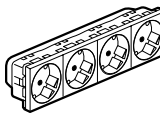

0 793 72

Emb.	Ref.	Bases de corriente simples
		Para instalación en cajas de empotrar, cajas de superficie, puestos de trabajo, cajas de suelo, bloques portamecanismos, bloques ofimáticos, columnas o canales. 2 módulos.
		<b>Con protección infantil 2P+T lateral</b>
10	0 772 11	 <input type="radio"/> Blanco - bornes de conexión automática
10	0 772 13	<input type="radio"/> Blanco - bornes con tornillo
10	0 772 18	<input checked="" type="radio"/> Rojo - bornes de conexión automática
10	0 792 13	<input type="radio"/> Aluminio - bornes con tornillo
10	0 787 02	<input type="radio"/> Blanco antibacteriano - bornes con tornillo
10	0 772 16	<input checked="" type="radio"/> Verde antibacteriano - bornes de conexión automática
10	0 772 17	<input checked="" type="radio"/> Naranja antibacteriano - bornes de conexión automática
10	0 772 20	<input checked="" type="radio"/> Rojo antibacteriano - bornes con tornillo
		<b>2P+T lateral, inclinada 45°</b>
10	0 772 45	 <input type="radio"/> Blanco - bornes de conexión automática
10	0 793 55	<input checked="" type="radio"/> Negro - bornes de conexión automática
		<b>2P+T lateral, con indicador</b>
10	0 772 12	 <input type="radio"/> Blanco antibacteriano - bornes de conexión automática
		Suministrado con Indicador 230 VA - 2,4 mA.

Emb.	Ref.	Bases de corriente múltiples
		Para instalación en cajas de empotrar, cajas de superficie, puestos de trabajo, cajas de suelo, bloques portamecanismos, bloques ofimáticos, columnas o canales. Inclinadas 45°. Bornes de conexión automática.
		<b>2 x 2P+T</b>
10	0 772 52	 <input type="radio"/> Blanco
10	0 772 90	<input type="radio"/> Blanco - suministrada con indicador 230 VA - 2,4 mA.
10	0 792 82	<input type="radio"/> Aluminio
10	0 793 72	<input checked="" type="radio"/> Negro
10	0 772 72	<input checked="" type="radio"/> Rojo
10	0 772 91	<input checked="" type="radio"/> Rojo - suministrada con indicador 230 VA - 2,4 mA.
10	0 772 81	<input checked="" type="radio"/> Rojo - obturador selectivo. Utilizar accesorio obturador selectivo ref. 0 502 99
10	0 772 92	<input checked="" type="radio"/> Rojo - obturador selectivo, suministrada con indicador 230 VA - 2,4 mA. Utilizar accesorio obturador selectivo ref. 0 502 99
		<b>3 x 2P+T</b>
10	0 772 53	 <input type="radio"/> Blanco
10	0 792 83	<input type="radio"/> Aluminio
10	0 793 73	<input checked="" type="radio"/> Negro
10	0 772 73	<input checked="" type="radio"/> Rojo
10	0 772 82	<input checked="" type="radio"/> Rojo - obturador selectivo. Utilizar accesorio obturador selectivo ref. 0 502 99
		<b>4 x 2P+T</b>
5	0 772 54	 <input type="radio"/> Blanco
5	0 772 74	<input checked="" type="radio"/> Rojo
5	0 772 83	<input checked="" type="radio"/> Rojo - obturador selectivo. Utilizar accesorio obturador selectivo ref. 0 502 99

Emb.	Ref.	Bases cargador USB 230 V Tipo-A
		Permiten la carga directa de la batería de los equipos móviles, sin necesidad de cargador. Muy indicado para mobiliario o puestos de trabajo. Conformes con la directiva CEE sobre la armonización de la norma de recarga de los terminales móviles y la reducción de los cargadores. Consumo en stand-by < 0,07 W. Clase II MBTS. Conformes con la norma IEC 62684-01. Suministrados sin cable.
		<b>1 USB - 230 V - 5 V= - 1100 mA</b>
		Para la recarga de un smartphone, powerbank. 1 módulo.
10	0 775 91	 <input type="radio"/> Blanco
10	0 793 91	<input type="radio"/> Aluminio
		<b>2 USB - 230 V - 5 V= - 2400 mA</b>
		Para la recarga de un smartphone, powerbank o tableta en carga rápida. 2 módulos.
5	0 775 94	 <input type="radio"/> Blanco
1	0 793 94	<input type="radio"/> Aluminio
1	0 793 84	<input checked="" type="radio"/> Negro
		<b>Bases cargador USB Tipo C</b>
		<b>1 USB Tipo-A y 1 USB Tipo-C - 230 V - 5 V= - 2400 mA</b>
		Para la recarga de un smartpone, powerbank o tableta. 2 módulos.
1	0 775 92	 <input type="radio"/> Blanco
1	0 793 92	<input type="radio"/> Aluminio
		<b>2 USBs Tipo-C - 230 V - 5 V= - 2400 mA</b>
		Para la recarga de un smartpone, powerbank o tableta. 2 módulos.
1	0 775 90	 <input type="radio"/> Blanco
1	0 793 90	<input type="radio"/> Aluminio

# Mosaic™

## bases RJ45 y tapas ciegas



0 765 73      0 765 76      0 794 76      0 765 63

Bases con conector de conexión rápida sin herramienta. Acepta cables unifilares AWG 22 hasta AWG 26 y multifilares AWG 26. Identificación de los contactos por doble código de color y cableado 568 A et B. Conformes a las normas ISO/IEC 11801 edición 3.0 (2017) y EIA/TIA 568 C2-1

### Emb. Ref. Bases Mosaic RJ45 Cat 6A

		<b>STP - 1 módulo</b> Apantallado
10	0 765 73	○ Blanco
10	0 794 73	● Aluminio
10	0 765 84	○ Blanco antibacteriano
		<b>STP - 2 módulos</b> Apantallado
10	0 765 76	○ Blanco
10	0 794 76	● Aluminio
		<b>UTP - 1 módulo</b>
10	0 765 71	○ Blanco
10	0 794 71	● Aluminio
10	0 765 26	○ Blanco con guardapolvo verde
10	0 765 27	○ Blanco con guardapolvo naranja
		<b>UTP - 2 módulos</b>
10	0 765 74	○ Blanco
10	0 794 74	● Aluminio

### Conectores RJ45 Keystone Cat. 6A

10	0 331 54	STP apantallado metálico
10	0 331 55	UTP

### Bases Mosaic RJ45 Cat 6

		<b>UTP - 1 módulo</b>
10	0 765 61	○ Blanco
10	0 794 61	● Aluminio
10	0 794 81	● Negro
10	0 765 81	○ Blanco antibacteriano
		<b>UTP - 2 módulos</b>
10	0 765 64	○ Blanco
10	0 794 64	● Aluminio
		<b>UTP - a 90° para montaje en columnas - 2 módulos</b>
10	0 765 91	○ Blanco
		<b>FTP - 1 módulo</b>
10	0 765 62	○ Blanco
10	0 794 62	● Aluminio
10	0 765 82	○ Blanco antibacteriano
		<b>FTP - 2 módulos</b>
10	0 765 65	○ Blanco
10	0 794 65	● Aluminio
10	0 794 85	● Negro
10	0 765 22	○ Blanco con guardapolvo verde
10	0 765 23	○ Blanco con guardapolvo naranja

### Emb. Ref. Bases Mosaic RJ45 Cat 6 (continuación)

		<b>FTP - a 90° para montaje en columnas - 2 módulos</b>
10	0 765 92	○ Blanco
10	0 794 92	● Aluminio
		<b>STP - 1 módulo</b>
10	0 765 63	○ Blanco
10	0 765 83	○ Blanco antibacteriano
		<b>STP - 2 módulos</b> Apantallado
10	0 765 66	○ Blanco
10	0 794 86	● Negro
		<b>STP - a 90° para montaje en columnas - 2 módulos</b> Apantallado
10	0 765 93	○ Blanco

### Conectores RJ45 Keystone Cat. 6

10	0 331 81	UTP
----	----------	-----

### Tapas para conectores RJ 45

		Equipadas con portaetiquetas transparente
		○ Blanco - 2 módulos
10	0 786 04	Para 1 conector formato Keystone
10	0 786 10	Para 2 conectores formato Keystone

### Tapas ciegas

		<b>1 módulo</b>
10	0 770 70	○ Blanco
10	0 792 70	● Aluminio
10	0 787 20	○ Blanco antibacteriano
		<b>2 módulos</b>
10	0 770 71	○ Blanco
10	0 792 80	● Aluminio
10	0 787 21	○ Blanco antibacteriano



0 787 77



0 787 74



0 787 68



0 787 66



0 787 61

Emb.	Ref.	<b>Bases HDMI tipo A</b>
		Permiten la transmisión de audio/vídeo digitales en alta definición entre una fuente (lector HD DVD, ordenador...) y un receptor compatible (plasma, LCD...).
		<b>Cableado - 1 módulo</b> Equipado con cable de longitud 15 cm y 2 conectores hembra.
1	0 787 78	○ Blanco
1	0 793 78	● Aluminio
1	0 793 68	● Negro

Emb.	Ref.	<b>Base HD 15 + minijack 3,5 mm</b>
		Permite realizar la conexión VGA full pin (15) de un monitor PC, pantalla plasma... y audio a partir de una fuente portátil.
1	0 787 74	<b>Conexión por tornillos - 2 módulos</b> ○ Blanco

Emb.	Ref.	<b>Bases HD 15</b>
		Permiten la transmisión de vídeo analógico entre una fuente (ordenador) y un receptor compatible (plasma, LCD, videoprojector...). Definición VGA, XGA, UXGA según la señal del ordenador.
		<b>Cableado - 1 módulo</b> Equipado con cable de longitud 15 cm y 2 conectores hembra.
1	0 787 77	○ Blanco
1	0 793 77	● Aluminio
1	0 787 57	<b>Conexión por tornillos - 2 módulos</b> ○ Blanco
1	0 792 57	● Aluminio
1	0 787 72	<b>Conexión por soldadura - 1 módulo</b> ○ Blanco

Emb.	Ref.	<b>Bases minijack 3,5 mm</b>
		Permiten la conexión audio a partir de una fuente portátil.
		<b>Cableado - 1 módulo</b> Equipado con cable de longitud 15 cm y 2 conectores hembra.
1	0 787 79	○ Blanco
1	0 793 79	● Aluminio
1	0 787 64	<b>Conexión por tornillos - 1 módulo</b> ○ Blanco
1	0 792 64	● Aluminio

Emb.	Ref.	<b>Bases RCA</b>
		Permiten la conexión de equipos tipo lector DVD, videocámara...
		<b>2 RCA cableado - 1 módulo</b> Para la conexión de audio estéreo. Equipado con cable de longitud 14 cm y 2 conectores hembra.
1	0 787 47	○ Blanco
		<b>2 RCA - 1 módulo</b> Para conexión audio estéreo.
1	0 787 53	○ Blanco
		<b>3 RCA - 1 módulo</b> Para conexión vídeo compuesto y audio estéreo.
1	0 787 54	○ Blanco
1	0 792 54	● Aluminio

Emb.	Ref.	<b>Bases SUB D</b>
		9 contactos con tornillos para conexión serie tipo RS 232.
1	0 787 65	○ Blanco - 2 módulos

Emb.	Ref.	<b>Bases USB para datos</b>
		Permiten la conexión de dispositivos USB (impresora, escáner, disco duro externo, pizarra electrónica).
		<b>Base USB 3.0 cableada</b> Con USB Tipo-A. Equipada de cable de 15 cm. Distancia máxima: 5 m.
1	0 787 46	○ Blanco - 1 módulo
		<b>Base USB 2.0 con tornillos</b> Con USB Tipo-A. Distancia máxima: 5 m. 1 módulo
1	0 787 61	○ Blanco
1	0 792 84	● Aluminio



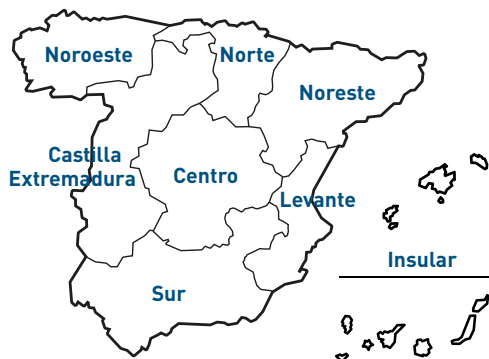

#### Zona Centro

es-centro@legrandgroup.es  
Tel : 91 648 79 22

#### Zona Noreste

es-noreste@legrandgroup.es  
Tel : 93 635 26 60

#### Zona Levante

es-levante@legrandgroup.es  
Tel : 96 321 12 21

#### Zona Noroeste

es-noroeste@legrandgroup.es  
Tel : 98 111 02 03

#### Zona Norte

es-norte@legrandgroup.es  
Tel : 94 643 40 41

#### Zona Sur

es-sur@legrandgroup.es  
Tel : 95 465 19 61

#### Zona Castilla - Extremadura

es-cast-ext@legrandgroup.es  
Tel : 98 339 21 92

#### Zona Insular

es-insular@legrandgroup.es  
Tel : 97 176 44 29

#### Asistencia Técnica

Tel : 91 991 55 00  
sat.espana@legrandgroup.es

#### Atención al Distribuidor

Tel : 91 991 54 00  
pedidos.espana@legrandgroup.es



SÍGUENOS  
TAMBIÉN EN

- @ www.legrand.es
- facebook.com/LegrandGroupES
- twitter.com/LegrandGroupES
- youtube.com/LegrandGroupES
- instagram.com/LegrandGroupES
- pinterest.com/LegrandGroupES
- .../company/LegrandGroupES



LEGRAND GROUP ESPAÑA, S.L.  
Hierro, 56 - Apto. 216  
28850 Torrejón de Ardoz  
Madrid  
Tel.: 91 656 18 12  
Fax: 91 656 67 88  
www.legrand.es