



CATÁLOGO TARIFA 2023/03

Soluciones innovadoras
de audio y vídeo

TEGUI

Una marca de | L1 legrand®

SFERA^{NEW}

Estética moderna adecuada
para todo tipo de viviendas.

IP54
hasta IK08



IP54

hasta IK10

SFERA^{ROBUR}

Placa frontal y marco extra resistentes
para una máxima seguridad.

CLASSE 300EOS with Netatmo

Redefine tu idea de videoportero



CLASSE300EOS
with Netatmo
The evolution of smart

CLASSE 100

De la versión vídeo conectada a la versión audio



CLASSE 100
X16E
La solución conectada



CLASSE 100
V16E
La solución con funciones adicionales



CLASSE 100
V16B
La solución más básica



CLASSE 100
A16E
La solución manos libres

SERIE 8

Sencillamente moderno



SERIE 8
Monitor Serie 8



SERIE 8
Teléfono Serie 8



TEGUI

Gama de porteros y videoporteros

TEGUI dispone de una gama completa y actualizada de productos que se adaptan a todo tipo de exigencias: de chalés a complejos residenciales. Escoja el producto adecuado para satisfacer las necesidades del profesional y del usuario final.



Índice

Sistema 2 hilos	Introducción	6
	Gama de placas	11
	Gama de monitores y teléfonos	23
Tablas de selección	SFERA NEW	42
	SFERA ROBUR	44
Página de catálogo	SFERA NEW Y ROBUR	46
	LINEA 3000 y 2000	54
	Classe 300EOS with Netatmo	56
	CLASSE 100	57
	SERIE 8	59
	HOMETOUCH	60
	Elementos de instalación	61
	Videocontrol	64
	Central de conserjería y sistema IP	65
Kits	Tabla de selección	66
	Kits vídeo	68
	Kits audio	72
Complementos y abrepuertas	Complementos para placas, monitores y teléfonos	74
	Abrepuertas	75
SERIE 7	Tabla de selección SERIE 7	76
	Página de catálogo SERIE 7	78
Información técnica	Esquemas de conexionado	81
	Tablas de composición	86
	Datos dimensionales	100
	Índice de referencias	105
	Servicios y herramientas digitales	107

SISTEMA 2 HILOS

LA SOLUCIÓN
MÁS SENCILLA
PARA TODO
TIPO DE
INSTALACIONES



El sistema 2 HILOS es fácil de utilizar. Gracias al cableado con 2 HILOS no polarizados en cada parte de la instalación, la conexión es sencilla, rápida y a prueba de fallos.

Elevadas prestaciones

La tecnología 2 HILOS permite realizar cualquier tipo de instalación con la misma sencillez. Gracias a la posibilidad de utilizar los cables ya existentes, es la solución ideal para las rehabilitaciones.

LA INSTALACIÓN PUEDE INCLUIR

3900

Viviendas.

3900

Placas de vídeo.

5

Monitores o teléfonos por vivienda.

39

Montantes con señal independiente.

96

Placas de vídeo.

600 m*

Distancia de la placa al último monitor o teléfono.

*Distancia con cable bus referencia 336904.

Máxima versatilidad

El sistema 2 HILOS está diseñado para garantizar un elevado grado de versatilidad y adaptarse a las exigencias de todos los clientes. La tecnología 2 HILOS permite tener un sistema de audio ya preparado para incorporar el vídeo a posteriori.

Este sistema ofrece una amplia gama de placas, monitores y teléfonos para responder a las necesidades del cliente: desde funciones básicas hasta funciones avanzadas de central de conserjería, integración con aplicaciones domóticas MyHOME o integración estética con las series de mecanismos.



Integración con tecnología IP ^{IP 2 HILOS}

Las tecnologías 2 HILOS e IP se pueden integrar para la realización de grandes proyectos. La tecnología IP permite, a través de una red LAN dedicada y exclusiva, ofrecer las máximas prestaciones: grandes distancias, multicanalidad, centralita de conserjería software, recepción y centralización de alarmas.

SOFTWARE CENTRALITA DE CONSERJERÍA IP



INTERFAZ IP/2 HILOS

LA INSTALACIÓN PUEDE INCLUIR

1000 Placas de vídeo.	10 000 Monitores o teléfonos.
100 Dispositivos IP.	10 km Distancia de la placa al último monitor o teléfono.
5 Llamadas simultáneas en el IP.	

COMPOSICIÓN DE LA INSTALACIÓN

La instalación 2 HILOS, además de las placas, monitores y teléfonos, requiere de muy pocos elementos:

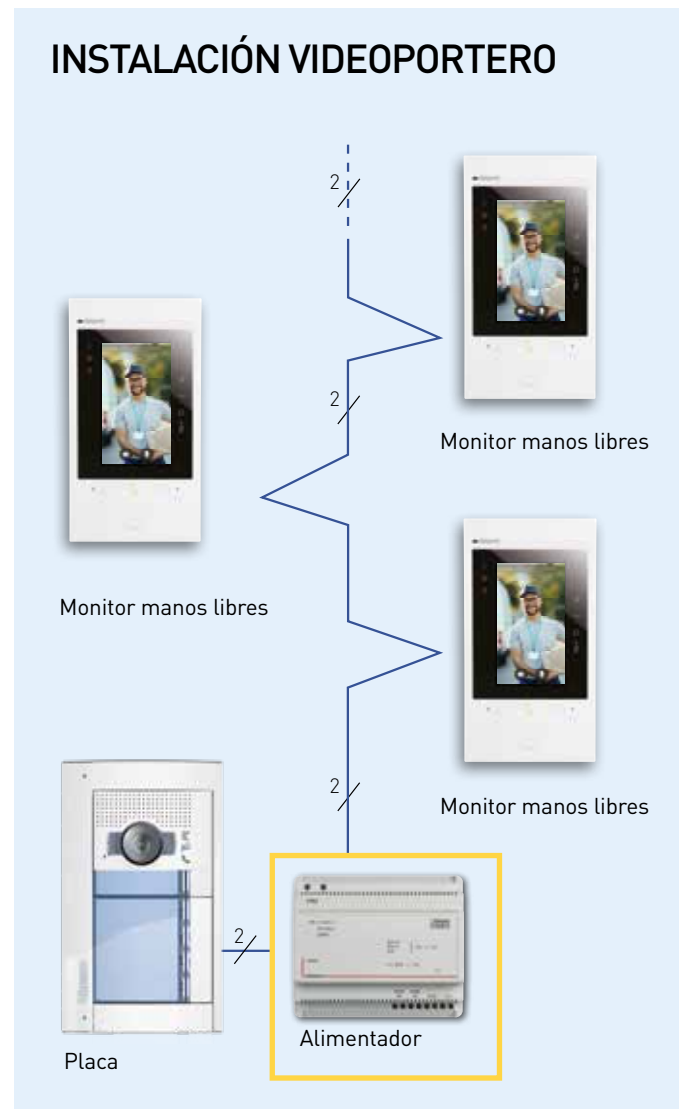
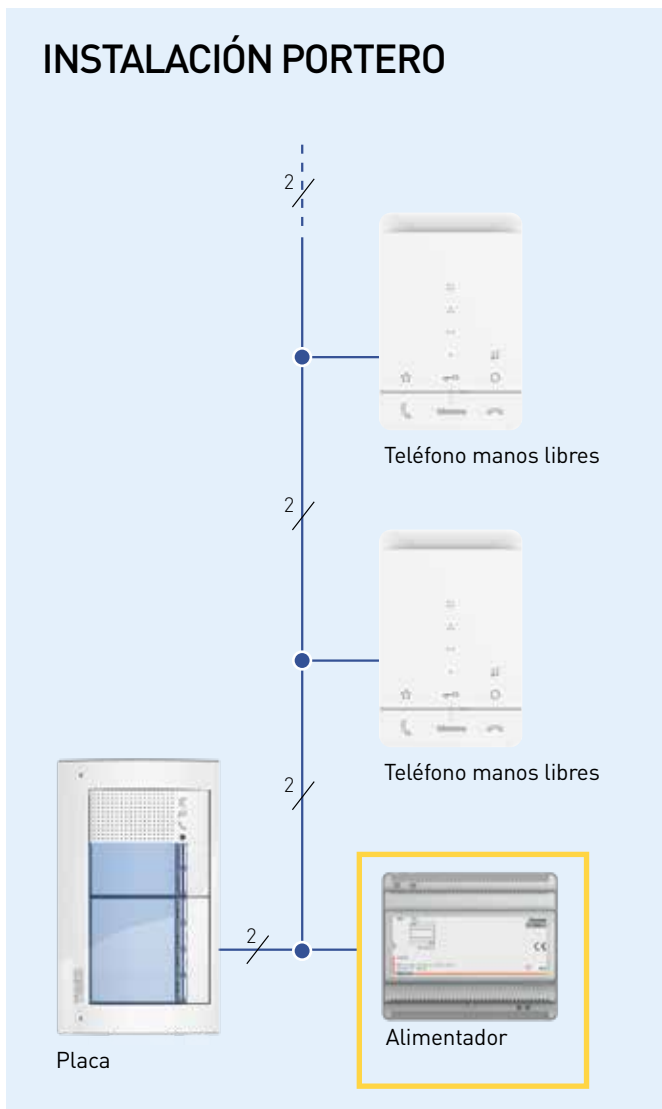



■ Gracias al uso de dispositivos complementarios, es posible controlar la activación de cerraduras adicionales y/o el encendido de las luces de escalera.

■ En instalaciones residenciales puede utilizarse la central de conserjería para la gestión y supervisión centralizada de los servicios residenciales.

■ En instalaciones con la unidad interior manos libres Clase 100X y Clase 300EOS with Netatmo puedes controlar las llamadas del videoportero y todas sus funciones desde tu smartphone.



Placa de pulsadores SFERA NEW acabado ALLMETAL

GAMA DE PLACAS

SFERA NEW Y ROBUR

LINEA 3000

LINEA 2000

SFERA

Dos personalidades,
un mismo corazón.



SFERA^{ROBUR}

SFERA^{NEW}

Se utiliza el mismo módulo electrónico
tanto para la versión NEW como para la versión ROBUR



Estética moderna adecuada para todo tipo de viviendas. Elevada percepción de robustez en toda la gama. Una gama completa y compacta compuesta de funciones tradicionales y funciones avanzadas.



Resalte de la pared de solo 15 mm



Sfera NEW



Sfera ROBUR

INFINITAS COMBINACIONES

Una gama compacta y completa de módulos electrónicos con funciones tradicionales, y avanzadas.

CALIDAD Y ROBUSTEZ

Diseño innovador que garantiza un producto INTEGRAL.

MÁXIMAS PRESTACIONES

La tecnología 2 HILOS permite actualizar un sistema audio a vídeo en color sin intervenir en la estructura de la instalación.

FACILIDAD DE CONFIGURACIÓN Y MANTENIMIENTO

Todas las operaciones, salvo la configuración efectuada mediante configuradores físicos, se realizan sin desmontar el módulo.

MODULARIDAD PERFECTA Y MÁXIMA FLEXIBILIDAD

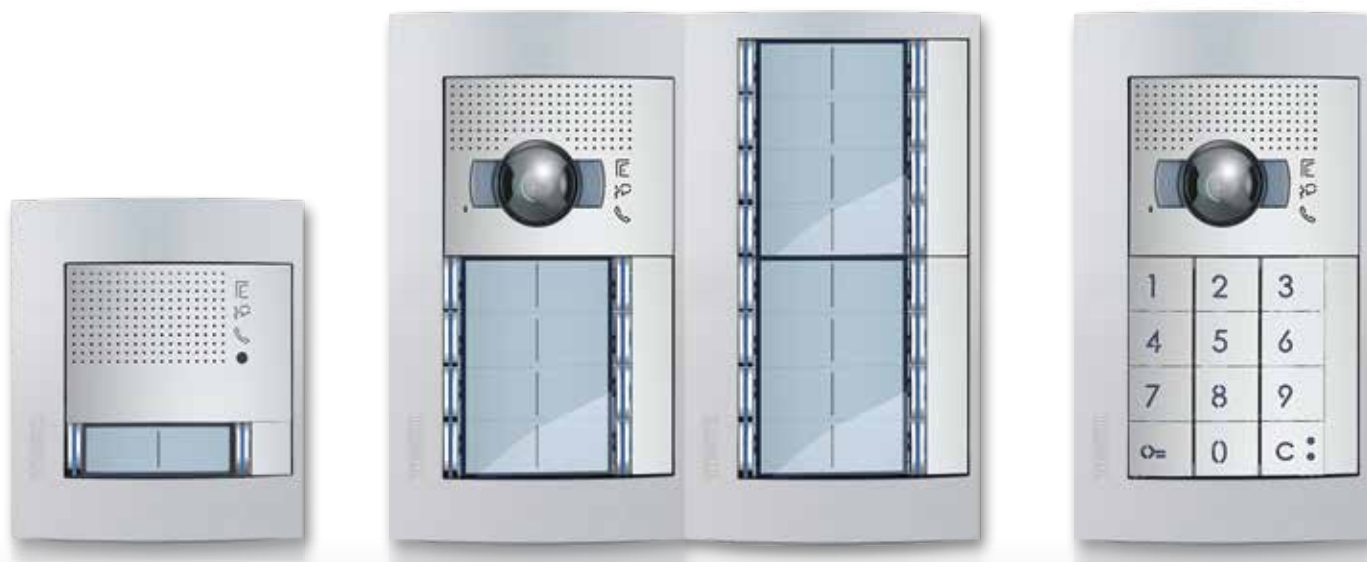

SFERA NEW

Se ajusta a cualquier exigencia SFERA se adapta a todas las soluciones de instalación.

Los módulos se pueden combinar en horizontal.
El cuidado puesto en el diseño permite una alineación
perfecta de los módulos gracias a los distanciadores
para cajas empotrables (se suministran con las cajas)
y a la presencia de tornillos exclusivamente en la parte
inferior.

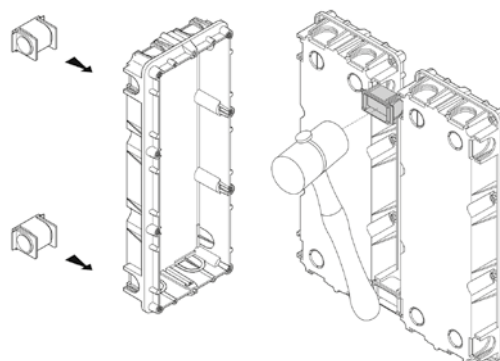

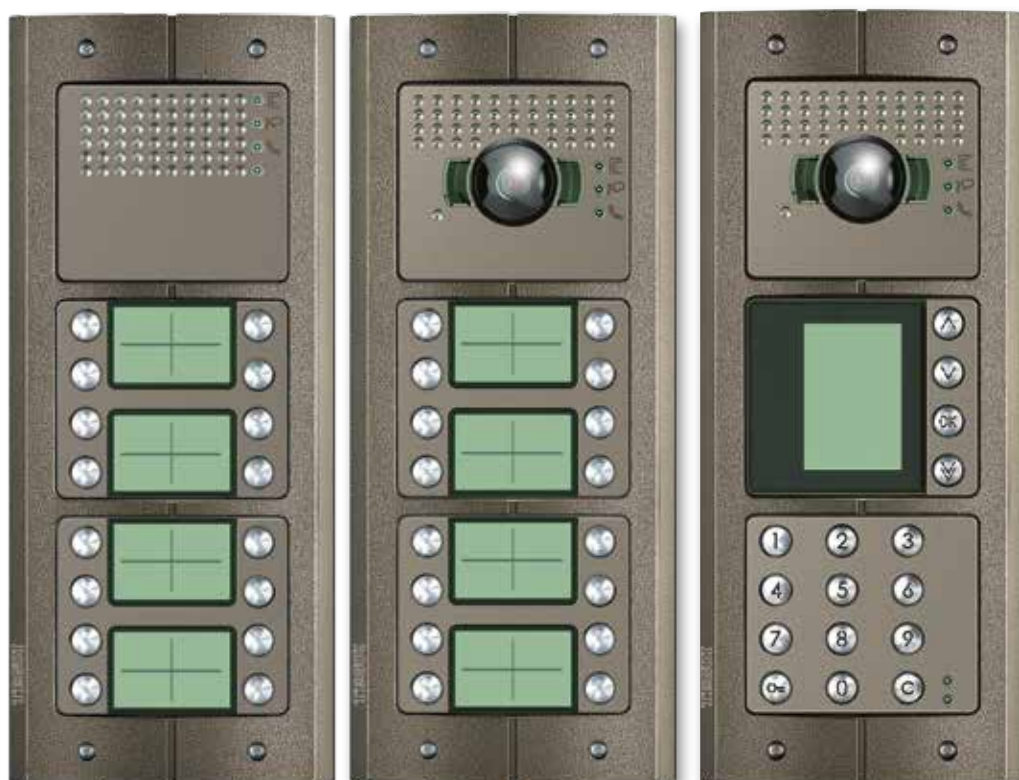

MONTAJE EMPOTRADO

con cajas estándar o cajas de acero antivandálicas (solo Robur).

TOTAL COMPATIBILIDAD DE INSTALACIÓN

Con la misma caja, y mismas dimensiones.

MONTAJE EN SUPERFICIE

con caja de superficie con resalte mínimo y marco antilluvia integrado.

SFERA ROBUR



CAJA EMPOTRABLE

SFERA NEW

SFERA ROBUR

**1 DÍA Y NOCHE**

Imágenes perfectas y nítidas inclusive en condiciones de escasa luminosidad gracias a LEDs IR y al filtro IR de captura automática.

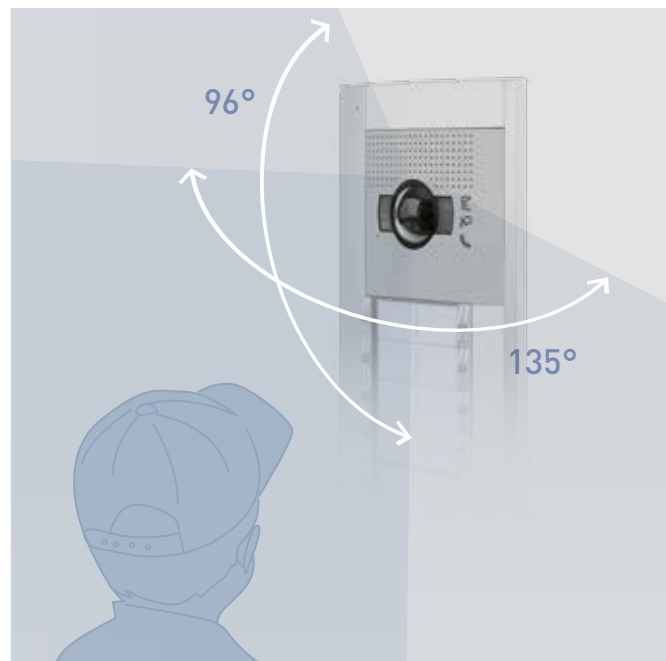
**2 TELECÁMARA DE GRAN ANGULAR**

Amplio campo de visión horizontal y vertical. Mayor seguridad contra el sabotaje y apto para niños y personas minusválidas.

SEGURIDAD Y SENCILLEZ AL SERVICIO DEL RESIDENTE

SFERA ofrece soluciones avanzadas específicas que enriquecen la amplia oferta de funciones al alcance del profesional, de fácil uso por parte del residente.



3 TECLADO

4 LECTOR DE TARJETAS

Dispositivos avanzados que se integran estéticamente a la perfección en las placas de pulsadores Sfera, pero que también pueden usarse en sistemas independientes. Gestión facilitada de las habilitaciones, programación de los residentes directamente en el dispositivo, sin necesidad de desmontarlo ni de accesorios adicionales de programación.

FUNCIONES AVANZADAS



■ LLAMADA ENVIADA

■ SISTEMA OCUPADO



Llamada enviada



Cerradura abierta



Comunicación activada



TELELOOP Y SÍNTESIS VOCAL DE COMANDOS



Uso por parte de personas con prótesis auditivas con selector situado en T



Uso por parte de personas invidentes gracias a la síntesis vocal de comandos



TELECÁMARA DE GRAN ANGULAR



Amplio campo de visión
Horizontal: 135°
Vertical: 96°



Uso por parte de niños y personas minusválidas

LÍNEA 3000

La nueva gama de placas exteriores para VIVIENDAS UNIFAMILIARES Y BIFAMILIARES

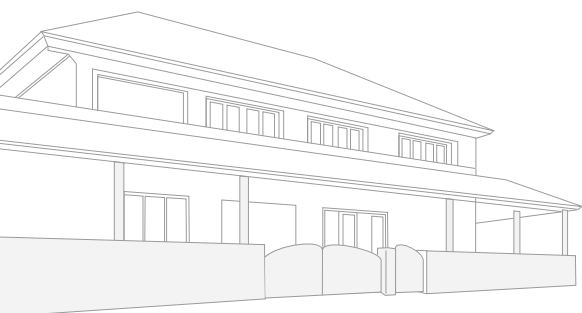

marca
de calidad



refinamiento
en cada detalle

Estética moderna
máxima calidad



efecto
flotante



tecnología
oculta



alta eficacia
en la interacción

elevada robustez
acabados de zamak



Estanca
grado de protección (IP 54)



Robusta
grado de protección (IK 10)

DISEÑO único y percepción robusta

El mismo aspecto y ergonomía en todas las versiones disponibles:



LÍNEA 3000 vídeo con llaveros o discos de proximidad para apertura de cerradura.



343091



LÍNEA 3000 vídeo

343081



LÍNEA 3000 audio

343071

Funciones avanzadas

Cámara gran angular

Amplio campo de visión horizontal y vertical. Fácil de utilizar por niños y personas discapacitadas.



Desbloqueo de puerta

Desbloqueo de puerta con llaveros o discos de proximidad. Seguridad y confort adicionales para todos los residentes.



LÍNEA 3000

UNA placa exterior para cada NECESIDAD

LÍNEA 3000 puede configurarse para viviendas unifamiliares y bifamiliares



VIVIENDA UNIFAMILIAR



- Escriba el nombre de la familia en la etiqueta rotulable (suministrada con el producto).
- Coloque el microinterruptor en la posición 1.

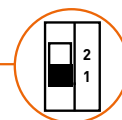
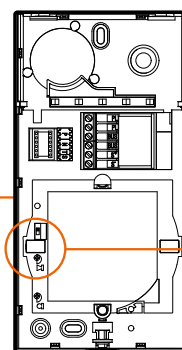
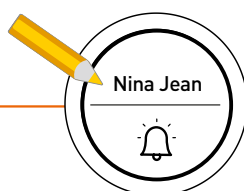

VIVIENDA BIFAMILIAR



- Sustituya la etiqueta rotulable por la bifamiliar (suministrada con el producto).
- Escriba el nombre de cada familia en la etiqueta rotulable.
- Coloque el microinterruptor en la posición 2.

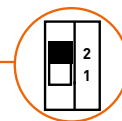
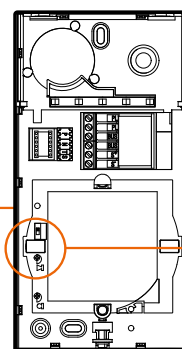
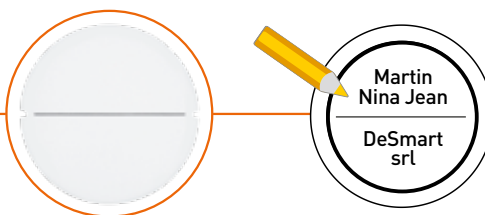

LÍNEA 3000 en los kits profesionales

Para la instalación en **UNIFAMILIAR**, solo es necesario adquirir el kit que ya incluye todo lo necesario.

Para la instalación en **BIFAMILIAR**, es necesario adquirir el kit + una unidad interior adicional de 2 hilos.



GRAN flexibilidad de instalación

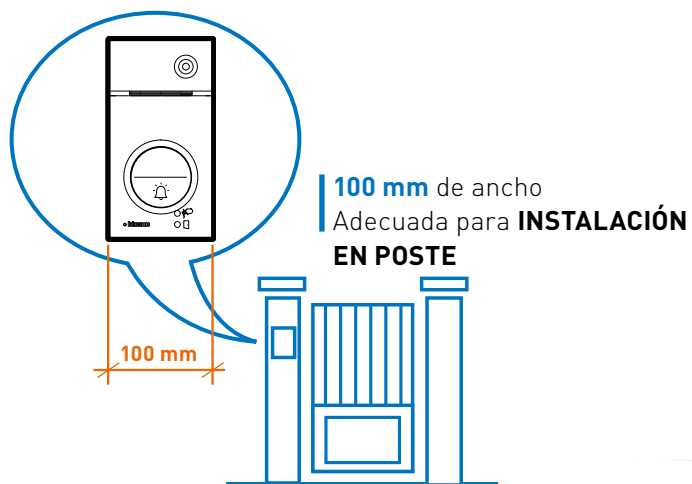

LÍNEA 3000 está preparada para intalación en superficie, pero con los **ACCESORIOS (350020 + 343061)** se puede instalar **EMPOTRADA**.

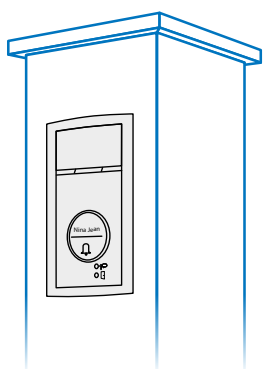

LÍNEA 3000 permite llevar a cabo una instalación en superficie con la **VISERA PARA LLUVIA (343051)**.

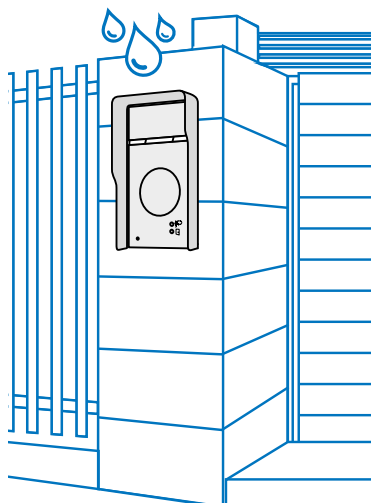



CLASSE 100X



CLASSE 300E0S with Netatmo



SERIE 8

GAMA DE MONITORES Y TELÉFONOS

CLASSE 300EOS with Netatmo

CLASSE 100X

CLASSE 100

SERIE 8

HOMETOUCH



CLASSE300EOS

THE EVOLUTION OF SMART

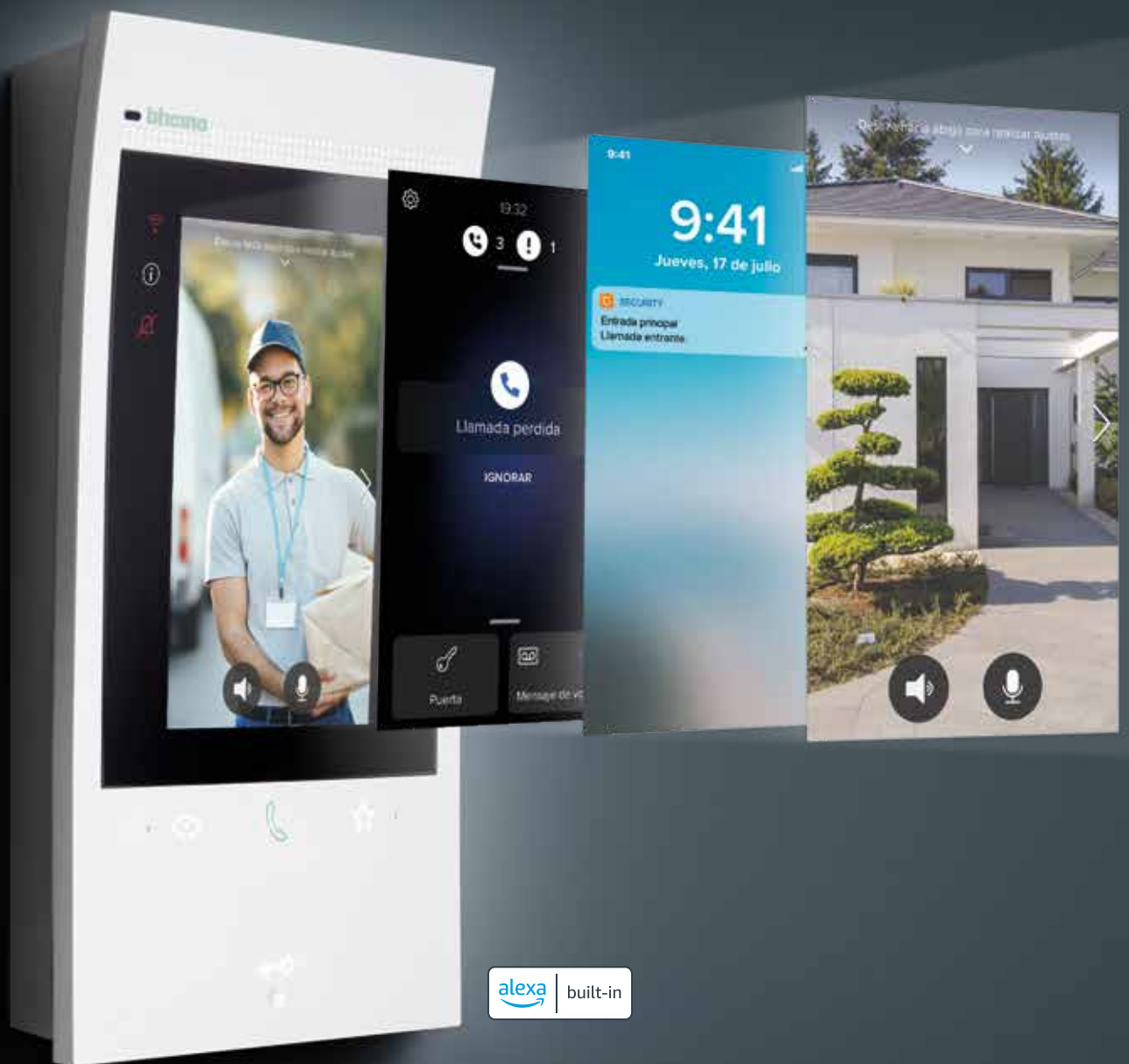

Videoportero



Control con
smartphone



Control
por voz



Smart
Home



Smart
Security



Classe 300EOS with Netatmo es el nuevo videoportero conectado manos libres 2 hilos / WiFi con asistente vocal Amazon Alexa incorporado. A través de la App Home + Security podrás gestionar, además de las llamadas del videoportero, los dispositivos de la oferta de Seguridad de Netatmo, creando de manera rápida y sencilla un sistema de seguridad Smart.

CLASSE
300EOS WITH Netatmo

Redefine tu idea de videoportero.





Interfaz avanzada.



Interacción intuitiva
Con simples gestos
como con el smartphone
(función de deslizamiento)



Consejos rápidos
Para guiarte y aconsejarte
de forma dinámica

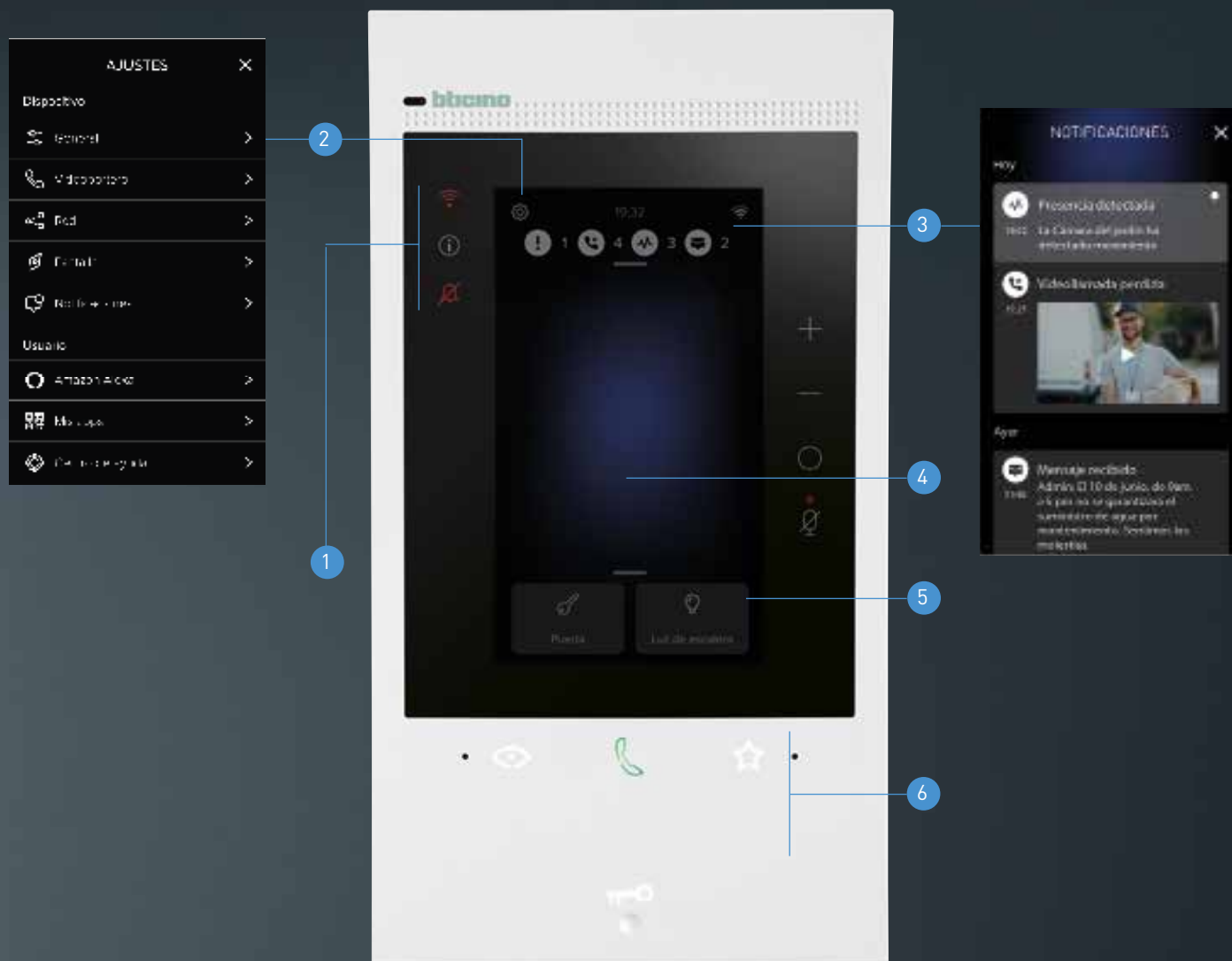

- 1 Led**

 - Estado de la conexión WiFi
 - Presencia de notificaciones
 - Exclusión de la sonería
- 2 Ajustes**
- 3 Notificaciones**

 - Llamadas perdidas
 - Mensajes
 - Información del sistema
- 4 Área de sugerencias**

 - Configuraciones guiadas
 - Información del sistema
 - Última notificación
 - Consejos útiles
- 5 Acciones favoritas**

 - 2 acciones rápidas
 - menú favoritos
- 6 Funciones de videoportero**

 - Activar la cámara
 - Responder a la llamada
 - Funciones favoritas
 - Apertura de la cerradura

Siempre alerta con la aplicación Home + Security



Home + Security

La mejor aplicación para un hogar seguro

Alertas y notificaciones de llamadas entrantes, detección de movimiento y personas, información de eventos y gestión de cerraduras con una interfaz sencilla e intuitiva.



Responde a las llamadas, abre las cerraduras, activa las cámaras y consulta el historial de eventos.

Puedes gestionar hasta 20 viviendas con una única cuenta.



Home + Security

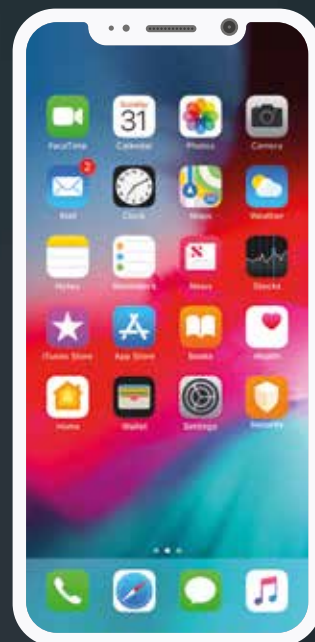

Llamada entrante
Recibe una notificación cuando alguien está llamando

Mira quién está llamando
responde a la llamada y abre la puerta

Consulta los eventos
Consulta quién te ha llamado y si te ha dejado un mensaje

Acciones rápidas

- Abrir las cerraduras
- Encender la luz de escalera
- Llamar a casa
- Intercomunicación
- Activar las cámaras
- Gestionar el contestador automático

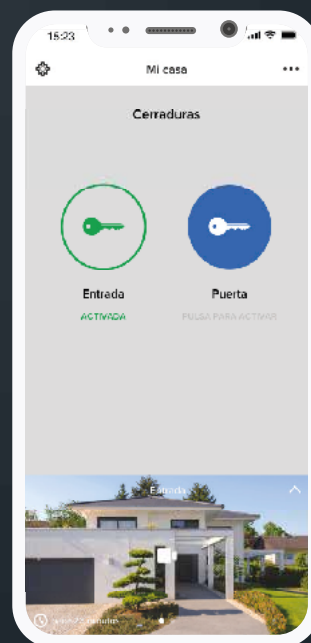
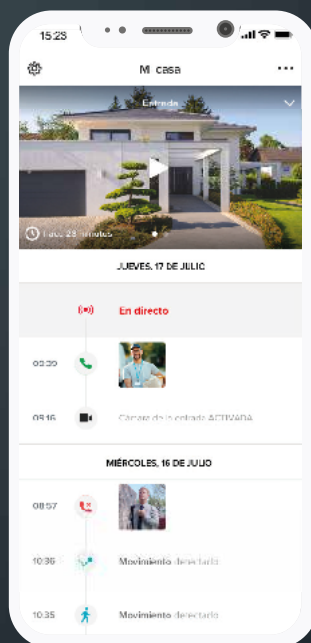
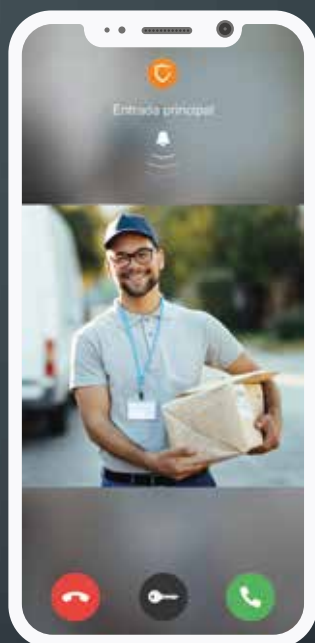
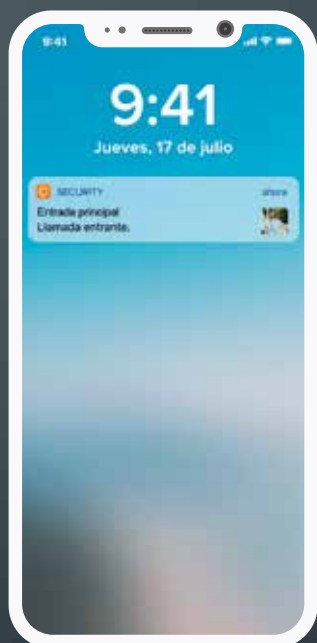

Nueva función



Las actualizaciones de firmware del dispositivo pronto te permitirán utilizar las nuevas e innovadoras funciones de tu Smart Home.

¡Permanece conectado!



Flexibilidad y ahorro:
no necesitas gateway o servidores web adicionales para tu Hogar Conectado.

Tu Hogar Conectado con dos sencillas aplicaciones



HOME + SECURITY para gestionar todas las funciones de videoportero y seguridad dentro y fuera de la vivienda.



HOME + CONTROL para controlar todas las funciones Smart (luces, bases de corriente, persianas, control de la temperatura) dentro y fuera de la vivienda.



Sistema domótico MyHOME



Comando de voz



Comando digital



Alimentador SCS



Termostato



Clase 100X WI-FI

EL ESTÁNDAR AHORA
ES CONECTADO



Conectividad integrada para estar siempre conectado con el hogar.

22
VIV

Hasta **22 viviendas** con un único alimentador.*

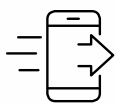

Asociación inmediata con **Home + Security (desde julio 2023)**.



Ideal para la renovación de los antiguos porteros electrónicos.



No cambia el trabajo del instalador; **más fácil de usar** para el usuario.

*Máximo 16 viviendas con distribuidores de planta.

BTicino renueva la gama de las unidades interiores **Clase 100** incluyendo la conexión Wi-Fi en la oferta estándar de videoporteros. El resultado es una gama de videoporteros con un diseño moderno y elegante que satisface cualquier exigencia de instalación.

Sutil y minimal.

Una estética moderna que aúna **un espesor mínimo, ligereza y robustez:** este es el diseño que caracteriza el nuevo Clase 100.

Integración entre comandos físicos y digitales para una experiencia de uso mejorada.

Nuevo comando basculante para responder y finalizar la comunicación junto con una serie de comandos táctiles para el resto de funciones.

Gran pantalla, compacta.

La gran pantalla de **5"**, garantiza siempre una visibilidad óptima independientemente del tipo de instalación.



Cuando conectas el smartphone con **Clase 100X**, se convierte en un «videoportero adicional virtual» con el cual podrás responder a las llamadas, accionar la apertura de las cerraduras y activar las cámaras de la instalación.



BTICINO
Classe 100X **WiFi**

Abierto a
la integración
con dispositivos
conectados de
terceros,
amplía tu
experiencia
de uso.

CONECTADO E INTEROPERABLE

Ahora la integración con las cámaras inteligentes de interior y exterior de **NETATMO** simplifica y mejora el control de tu hogar. Accede a las imágenes de tus cámaras BTicino y NETATMO de forma integrada, responde al servicio de mensajería de quien te llama y asegúrate que realmente te entregan el paquete que estabas esperando ... todo esto ahora es posible desde una sola aplicación: **HOME + SECURITY.**



Home + Security

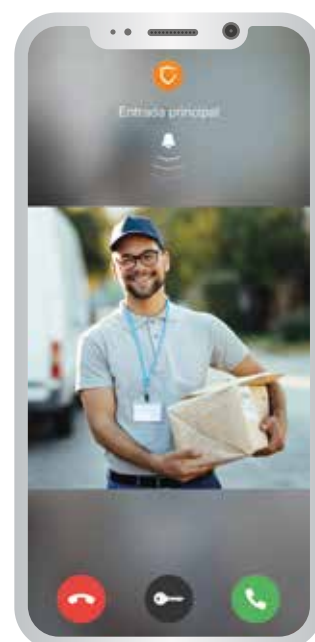

¿DESEAS MÁS INFORMACIÓN?

Visita www.tegui.es



Cámara interior
inteligente
NETATMO

La configuración para asociar los dispositivos son muy simples.

No se requiere cableado ni accesorios adicionales.

Se realiza directamente desde el monitor de la unidad interior Classe 100X (*), seleccionando "Dispositivos compatibles" desde el menú de configuración y activando las cámaras inteligentes NETATMO que aparezcan automáticamente en la pantalla.

NOTA (*): Firmware versión 1.7.8 o posterior.



**NUEVA
VERSIÓN**
Cámara exterior
inteligente con
sirena integrada

Cámara exterior
inteligente
NETATMO

¿DESEAS MÁS INFORMACIÓN? Visita www.pro.netatmo.com

CLASSE 100

De la versión vídeo conectada a la versión audio:
amplia variedad, para todos y todo tipo de exigencias.

Classe 100
X16E



344786

La solución
conectada para todos.

Classe 100
V16E



374521

La solución
con funciones adicionales.

Classe 100
V16B



374511

La solución
más básica.

Classe 100
A16E



344282

La solución audio
manos libres.



Conoce la gama
completa desde
tu móvil.

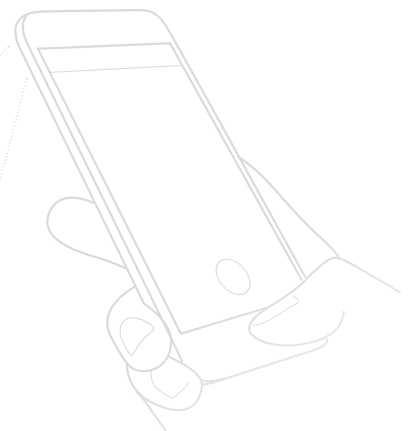



Instalación en pared



Instalación en pared



Instalación de sobremesa



Instalación de sobremesa

Instalación en pared (con la base metálica suministrada) y de sobremesa con el accesorio **344692** (se vende por separado):

VIDEOPORTEROS

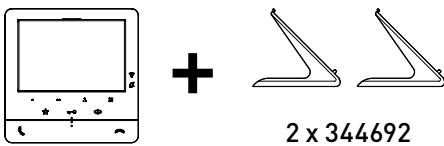

PORTEROS AUTOMÁTICOS

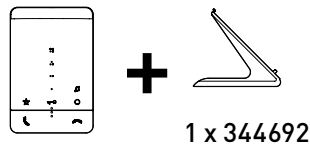

Videoportero Clase 100X conectado, **producto ganador en los ADA 2019** (Archiproducts Design Awards), en la categoría de Sistemas, Componentes y Materiales.

SERIE 8

Sencillamente moderno

Pantalla panorámica 16:9
a todo color con un
tamaño de 4,3".

Regulación
fácilmente accesible e
independiente de **brillo y
color de la pantalla.**

El auricular
dispone de
imanes para
facilitar su
sujeción.

Pulsador
configurable
para las
**funciones
auxiliares.**

Regulación
fácilmente
accesible e
independiente
para **volumen
y exclusión de
llamada.**

Pulsador para el
**autoencendido de la
placa de calle.**

Pulsador para la
**apertura de la
cerradura.**



¡Conoce el nuevo SERIE 8
desde tu móvil!

Sólo 22 mm de espesor



Diseño y simplicidad.

SERIE 8 es el nuevo monitor de videoportero 2 HILOS que combina estilo y funcionalidad. Moderno y sutil (sólo 22 mm de espesor), gracias a sus óptimas dimensiones es la solución ideal para la renovación y mantenimiento de instalaciones existentes. También disponible en audio con auricular.

Funciones adicionales configurables:



- ...para una segunda cerradura.
- ...para una segunda telecámara.
- ...intercomunicación unidades interiores.

El auricular dispone de imanes para facilitar su sujeción.

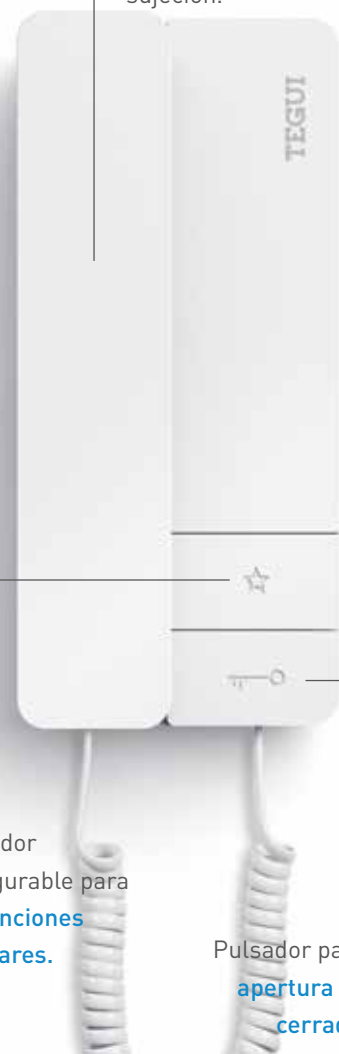

Pulsador configurable para las **funciones auxiliares**.

Pulsador para la **apertura de la cerradura**.

SERIE 8, diseño esencial y líneas modernas. Y todas las ventajas de SERIE.



El diseño lineal y los **ángulos redondeados unidos al acabado blanco** realzan su aspecto moderno.



Fácil sujeción del auricular gracias al uso de imanes.



Regulación fácilmente accesible: volumen y exclusión de llamada, brillo y color de la pantalla.

HOMETOUCH

Para controlar tu hogar tan sólo con un 'touch'



La nueva pantalla táctil HOMETOUCH de BTicino incorpora la función de videoportero.

Además de supervisar el sistema domótico, HOMETOUCH también es una unidad interna conectada que permite gestionar las llamadas tanto de modo local como a distancia con un smartphone gracias a la aplicación gratuita Door Entry para HOMETOUCH.

- Instalación fácil y flexible: de empotrar o en superficie.
- Sin configuración: el dispositivo se sincroniza con la pasarela MyHOMEServer1 para reconocer todos los dispositivos de la instalación MyHOME_Up.
- Órdenes personalizables por el usuario: personalización de la página de inicio hasta con 20 funciones favoritas, a elegir entre automatizaciones, escenarios y funciones de videoportero.



DOOR ENTRY

PARA

HOMETOUCH

LA APP PARA GESTIONAR DESDE CUALQUIER LUGAR CON IOS O ANDROID LAS FUNCIONES DE UN VIDEOPORTERO CONECTADO.

EJEMPLOS DE USO:

RESPONDER CÓMODAMENTE DESDE EL SOFÁ DE TU CASA



RESPONDER A LAS LLAMADAS AÚN ESTANDO FUERA DE CASA



LLAMAR DIRECTAMENTE A CASA





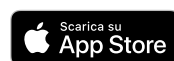

























































DOOR ENTRY para HOMETOUCH
disponible gratis en



Placas SFERA New

Tabla de selección







































TIPO DE INSTALACIÓN	CAJAS DE EMPOTRAR	VISERAS	MARCO + SOPORTE
<p>INSTALACIÓN DE EMPOTRAR</p>  <p>Caja empotrada Visera Soporte Módulos de funciones Placas frontales Marco</p>	 <p>375601 1 módulo</p>  <p>375602 2 módulos</p>  <p>375603 3 módulos</p>  <p>375604 4 módulos</p>	 <p>375371 1 módulo</p>  <p>375372 2 módulos</p>  <p>375382 4 módulos</p>  <p>375373 3 módulos</p>  <p>375383 6 módulos</p>  <p>375374 4 módulos</p>  <p>375384 8 módulos</p>	 <p>376610 1 módulo</p>  <p>376620 2 módulos</p>  <p>376630 3 módulos</p>
<p>INSTALACIÓN DE SUPERFICIE</p>  <p>Caja superficial con visera Soporte Módulos de funciones Placas frontales Marco</p>	<p>CAJAS DE SUPERFICIE</p>		 <p>376640 4 módulos</p>

		FRONTALES						
MÓDULOS ELECTRÓNICOS		FRONTALES AUDIO						
MÓDULOS FÓNICOS	 351000 Fónico Básico	 351001 Fónico básico	 351011 Fónico básico 1 pulsador	 351021 Fónico básico 2 pulsadores	 351041 Fónico básico 2 pulsadores 2 columnas	 351081 Fónico básico 4 pulsadores 2 columnas		
	 351100 Fónico	 351101 Fónico	 351111 Fónico 1 pulsador	 351121 Fónico 2 pulsadores	 351141 Fónico 2 pulsadores 2 columnas	 351181 Fónico 4 pulsadores 2 columnas		
MÓDULOS PULSADORES	 352100 8 pulsadores 2 columnas	 352011 1 pulsador	 352021 2 pulsadores	 352031 3 pulsadores	 352041 4 pulsadores	 354000 Cable para conectar más de un módulo de pulsadores L = 470 mmq		
	 352121 2 pulsadores 2 columnas	 352141 4 pulsadores 2 columnas	 352161 6 pulsadores 2 columnas	 352181 8 pulsadores 2 columnas				
FRONTALES VÍDEO								
MÓDULOS CON CÁMARA	 351200 Audio / vídeo	 351201 Audio / vídeo	 351211 Audio / vídeo 1 pulsador	 351221 Audio / vídeo 2 pulsadores 2 columnas				
	 351300 Audio / vídeo con cámara gran angular	 351301 Audio / vídeo gran angular	 351311 Audio / vídeo gran angular 1 pulsador	 351321 Audio / vídeo gran angular 2 pulsadores 2 columnas				
	 352400 Cámara D/N y gran angular	 352401 Cámara D/N y gran angular						
FRONTALES VARIOS								
MÓDULOS VARIOS	 352200 Directorio	 352201 Directorio						
	 352500 Display	 352501 Display						
	 352700 Teleloop y síntesis vocal	 352701 Teleloop y síntesis vocal						
	 353200 Lector RFID	 353201 Lector RFID	 352301 Módulo ciego					
	 353000 Teclado	 353001 Teclado numérico	 353011 Teclado alfanumérico					

Placas SFERA Robur

Tabla de selección

TIPO DE INSTALACIÓN	CAJAS DE EMPOTRAR	CAJAS DE EMPOTRAR ANTIVANDÁLICAS	SOPORTE	MARCO	
<p>INSTALACIÓN DE EMPOTRAR</p>  <p>Caja de empotrar</p> <p>Soporte</p> <p>Módulos de funciones</p> <p>Frontales</p> <p>Marco embellecedor</p>	 <p>375601 1 módulo</p>  <p>375602 2 módulos</p>  <p>375603 3 módulos</p>	 <p>350110 1 módulo</p>  <p>350120 2 módulos</p>  <p>350130 3 módulos</p>	 <p>350315 1 módulo</p>  <p>350325 2 módulos</p>	 <p>370415 1 módulo</p>  <p>370425 2 módulos</p>	
<p>INSTALACIÓN DE SUPERFICIE</p>  <p>Caja de superficie con visera antilluvia integrada</p> <p>Soporte</p> <p>Módulos de funciones</p> <p>Frontales</p> <p>Marco embellecedor</p>	<p>CAJAS DE SUPERFICIE</p>		 <p>375571 1 módulo</p>  <p>375572 2 módulos</p>  <p>375573 3 módulos</p>	 <p>350335 3 módulos</p>  <p>370435 3 módulos</p>	

		FRONTALES					
MÓDULOS ELECTRÓNICOS		FRONTALES AUDIO					
MÓDULOS FÓNICOS	 351000 Fónico Básico	 351005 Fónico básico	 351015 Fónico básico 1 pulsador	 351025 Fónico básico 2 pulsadores	 351045 Fónico básico 2 pulsadores 2 columnas	 351085 Fónico básico 4 pulsadores 2 columnas	
	 351100 Fónico	 351105 Fónico	 351115 Fónico 1 pulsador	 351125 Fónico 2 pulsadores	 351145 Fónico 2 pulsadores 2 columnas	 351185 Fónico 4 pulsadores 2 columnas	
MÓDULOS PULSADORES	 352100 8 pulsadores 2 columnas	 352035 3 pulsadores	 352045 4 pulsadores	 352165 6 pulsadores 2 columnas	 352185 8 pulsadores 2 columnas	 354000 Cable para conectar más de un módulo de pulsadores L= 470 mm	
		FRONTALES VÍDEO					
MÓDULOS CON CÁMARA	 351200 Audio / video	 351205 Audio / video	 351215 Audio / video 1 pulsador	 351225 Audio / video 2 pulsadores 2 columnas			
	 351300 Audio / video con cámara gran angular	 351305 Audio / video gran angular	 351315 Audio / video gran angular 1 pulsador	 351325 Audio / video gran angular 2 pulsadores 2 columnas			
	 352400 Cámara D/N y gran angular	 352405 Cámara D/N y gran angular					
	FRONTALES VARIOS						
MÓDULOS VARIOS	 352200 Directorio	 352205 Directorio					
	 352500 Display	 352505 Display					
	 352700 Teleloop y síntesis vocal	 352705 Teleloop y síntesis vocal					
	 353200 Lector RFID	 353205 Lector RFID			 352305 Módulo ciego		
	 353000 Teclado	 353005 Teclado					

Placas SFERA New y Robur

Sistema de instalación

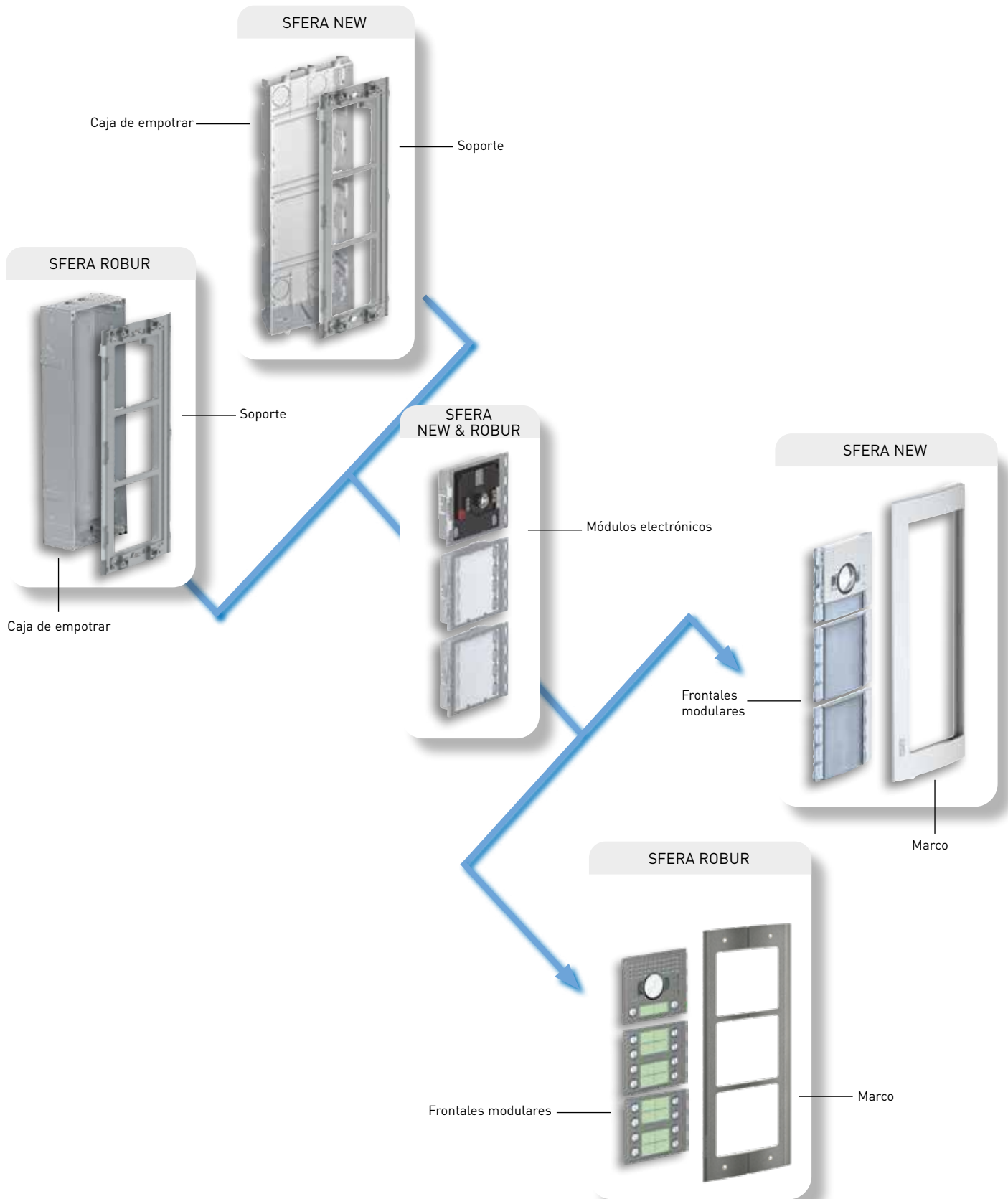

Placas SFERA New y Robur

Módulos electrónicos

MÓDULO AUDIO/VÍDEO COLOR

Artículo	Descripción	PVR 2023.03	Emb.	Nota
351200	Módulo audio vídeo para realizar sistemas vídeo color 2 HILOS. Está dotado de una telecámara color con sensor de 1/3" y LEDs blancos para iluminar el campo de filmación. Resistencia de precalentamiento antivaho. Posibilidad de regular el volumen del altavoz y el micrófono. Gestiona hasta un máximo de 98 llamadas a pulsadores, utilizando módulos adicionales de pulsadores en dos columnas. Regulación de la inclinación horizontal y vertical de la telecámara (+/- 10°). Permite abrir una electrocerradura conectada directamente a bornes S+ y S- (18 V 4 A impulsivos - 250 mA mantenimiento en 30 Ohm máx) y la conexión de un pulsador de abrepuerta local en los bornes PL. Configurado para alimentación adicional. Está dotado de LEDs frontales para señalar el estado de funcionamiento: abrepuerta, comunicación activada, llamada enviada y sistema ocupado. Sensor óptico incorporado para encender la retroiluminación nocturna. Integrable con frontal de acabado. El dispositivo debe configurarse físicamente o mediante PC y software TiSferaDesign.	266,32 €	1	
351300	Módulo audio vídeo de gran angular para realizar sistemas vídeo color 2 HILOS. Igual que anterior pero la telecámara de gran apertura no requiere de regulación de inclinación.	290,54 €	1	



351200



351300

MÓDULO VÍDEO COLOR DÍA/NOCHE

Artículo	Descripción	PVR 2023.03	Emb.	Nota
352400	Módulo telecámara DÍA/NOCHE 2 hilos. Gran angular para realizar sistemas vídeo color. Incluye un sensor de 1/3" con función D/N y extracción automática del filtro IR. LED IR para iluminar el campo de filmación. Resistencia de precalentamiento antivaho. Regulación automática de la luminosidad. Conexión al módulo fónico [351100] mediante cable múltiple incluido. Integrable con frontal de acabado.	327,45 €	1	



352400

MÓDULOS FÓNICOS AUDIO

Artículo	Descripción	PVR 2023.03	Emb.	Nota
351000	Módulo fónico BÁSICO para sistemas audio 2 HILOS. Ofrece la posibilidad de regular el volumen del altavoz y del micrófono. Gestiona hasta un máximo de 100 llamadas con pulsadores utilizando módulos adicionales de pulsadores en dos columnas. Permite abrir una electrocerradura conectada directamente a los bornes S+ y S- (18 V 4 A impulsivos - 250 mA mantenimiento su 30 Ohm máx) y la conexión de un pulsador de abrepuerta local en los bornes PL. Integrable con frontal de acabado. El dispositivo debe configurarse físicamente.	197,49 €	1	
351100	Módulo fónico para realizar sistemas audio 2 HILOS. Igual que anterior pero permite configuración física o mediante PC y software TiSferaDesign. Configurado para alimentación adicional. Está dotado de LEDs frontales para señalar el estado de funcionamiento: abrepuerta, comunicación activada, llamada enviada y sistema ocupado. Sensor óptico incorporado para encender la retroiluminación nocturna.	246,83 €	1	



351000



351100

Placas SFERA New y Robur

Módulos electrónicos



MÓDULO PULSADORES

Artículo	Descripción	PVR	Emb.	Nota
		2023.03		
352100	Módulo 8 pulsadores adicionales aplicados en columna doble. A utilizar en combinación con los módulos fónicos 351000 - 351100 y los módulos audio vídeo 351200 - 351300. Conexión por medio de cable múltiple incluido. Retroiluminación de las tarjetas portanombre mandada por el módulo fónico o el módulo audio vídeo conectado. Integrable con frontal de acabado.	51,61 €	1	

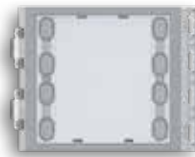

352100

MÓDULO TELELOOP Y SÍNTESIS VOCAL

Artículo	Descripción	PVR	Emb.	Nota
		2023.03		
352700	Módulo sistema de amplificación por bucle de inducción (teleloop) y síntesis vocal de comandos que se utiliza en combinación con el módulo fónico 351100 o los módulos audio vídeo 351200 - 351300. Permite el uso por parte de portadores de prótesis acústicas (dotadas de selector T) o de personas invidentes gracias a la síntesis de mensajes vocales sobre el estado de la conexión (llamada en curso, fin de la llamada, ninguna contestación, ocupado, puerta abierta). Conexión al módulo fónico mediante cable múltiple incluido. Integrable con frontal de acabado. El dispositivo debe configurarse físicamente o mediante PC y software TISferaDesign.	328,31 €	1	*



352700

MÓDULO LECTOR RFID

Artículo	Descripción	PVR	Emb.	Nota
		2023.03		
353200	Módulo lector de tarjetas RFID para apertura de la cerradura mediante acercamiento de llave electrónica. Gestiona hasta un máximo de 20000 llaves electrónicas. Incluye relé con contactos [C - NO - NC] y bornes [CP- P1 - P2] para conectar el pulsador local de apertura de la puerta. La llave electrónica para abrir la cerradura se programa con el mismo módulo o con el PC descargando el archivo de programación en el módulo. Incorpora un pulsador para restablecer la programación y LEDs para la indicación visual del estado de encendido. Retroiluminación nocturna con LEDs. Integrable con frontal de acabado. Conexión a los demás módulos con cable múltiple incluido. El dispositivo puede usarse en forma independiente con alimentación y funcionamiento autónomos. Configuración por medio de configuradores físicos o con PC y el software TISferaDesign.	328,31 €	1	



353200

ACCESORIOS MÓDULO LECTOR RFID

Artículo	Descripción	PVR	Emb.	Nota
		2023.03		
376910	Tarjeta codificada RFID.	17,14 €	1	
348200	Llave transponder negra.	11,56 €	10	
348201	Llave transponder roja.	11,56 €	10	*
348202	Llave transponder verde.	11,56 €	10	*
348203	Llave transponder azul.	11,56 €	10	
348204	Llave transponder naranja.	11,56 €	10	*
348205	Llave transponder gris.	11,56 €	10	*
348206	Llave transponder amarilla.	11,56 €	10	*



Placas SFERA New y Robur

Módulos electrónicos

MÓDULO DISPLAY

Artículo	Descripción	PVR 2023.03	Emb.	Nota
352500	Módulo con display gráfico que puede utilizarse con el módulo fónico 351100 o módulos audio vídeo 351200 - 351300 (conexión por medio de cable múltiple incluido). Puede funcionar en dos modos: llamada desde la agenda o llamada digital. La llamada desde la agenda permite enviar la llamada desplazando en el display los nombres asociados a los residentes. Es posible memorizar hasta 4000 usuarios residentes. En combinación con el módulo teclado 353000 es posible efectuar también la llamada directa al apartamento simplemente marcando el número correspondiente al residente. La llamada digital, se efectúa siempre en combinación con el módulo teclado 353000 ingresando la clave numérica. Se aconseja utilizar con la botonera uno o varios módulos tarjeteros 352200 para visualizar la correspondencia entre clave numérica y los nombres de usuario. Es posible programar los nombres en la agenda en dos modos diferentes: introducción manual mediante los pulsadores del módulo display o introducción mediante PC con software TiSferaDesign descargando el archivo en el módulo display (ACONSEJADO). La ausencia de alimentación del sistema NO produce la pérdida de los datos memorizados. Integrable con frontal de acabado.	619,75 €	1	



352500

MÓDULO TECLADO

Artículo	Descripción	PVR 2023.03	Emb.	Nota
353000	Módulo teclado para apertura de la cerradura o para llamada digital al apartamento (utilizado en combinación con el módulo display). Incluye relé con contactos (C - NO - NC) y bornes (CP- P1 - P2) para conectar el pulsador local de apertura de la puerta. La clave numérica para abrir la cerradura puede programarse con el mismo teclado o con el PC descargando el archivo de programación en el módulo. Incorpora un pulsador para restablecer la programación y LEDs para la indicación visual del estado de encendido. Retroiluminación nocturna con LEDs. Integrable con frontal de acabado. Conexión a los demás módulos con cable múltiple incluido. El dispositivo puede usarse de forma independiente con alimentación y funcionamiento autónomos sólo para apertura de la cerradura. Configuración por medio de configuradores físicos o con PC y el software TiSferaDesign.	298,19 €	1	



353000

MÓDULO DIRECTORIO

Artículo	Descripción	PVR 2023.03	Emb.	Nota
352200	Módulo tarjetero utilizable generalmente para introducir el número de vivienda u otra información. Conexión por medio de cable múltiple incluido. Retroiluminación nocturna mandada por el módulo fónico o el módulo audio vídeo conectado. Integrable con frontal de acabado.	53,29 €	1	



352200

ACCESORIOS

Artículo	Descripción	PVR 2023.03	Emb.	Nota
354000	Cable de extensión de L = 470 mm.	7,34 €	1	



354000

Placas SFERA New

Cajas, soportes, marcos y frontales modulares



CAJAS DE EMPOTRAR

Artículo	Descripción	PVR		Nota
		2023.03	Emb.	
375601	Caja de empotrar 1 módulo.	12,03 €	2	
375602	Caja de empotrar 2 módulos.	15,88 €	1	
375603	Caja de empotrar 3 módulos.	19,23 €	1	
375604	Caja de empotrar 4 módulos.	24,77 €	1	

NOTA: Consultar datos dimensionales al final del documento.



MARCOS Y SOPORTES

Artículo	Descripción	PVR		Nota
		2023.03	Emb.	
376610	Marco y soporte 1 módulo Allmetal.	98,52 €	1	
376620	Marco y soporte 2 módulos Allmetal.	102,59 €	1	
376630	Marco y soporte 3 módulos Allmetal.	113,38 €	1	
376640	Marco y soporte 4 módulos Allmetal.	129,58 €	1	

NOTA: Consultar datos dimensionales al final del documento.

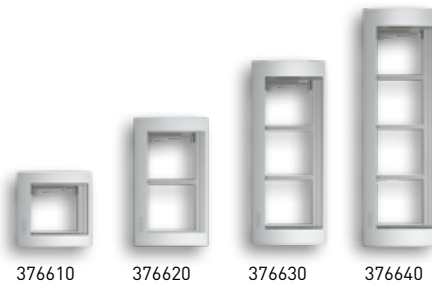

FRONTALES PARA MÓDULO FÓNICO BÁSICO

Artículo	Descripción	PVR		Nota
		2023.03	Emb.	
351001	Frontal módulo fónico básico.	30,57 €	1	
351011	Frontal módulo fónico básico con 1 pulsador 1 columna.	35,18 €	1	
351021	Frontal módulo fónico básico con 2 pulsadores 1 columna.	41,75 €	1	
351041	Frontal módulo fónico básico con 2 pulsadores 2 columnas.	40,31 €	1	
351081	Frontal módulo fónico básico con 4 pulsadores 2 columnas.	48,86 €	1	



FRONTALES PARA MÓDULO FÓNICO

Artículo	Descripción	PVR		Nota
		2023.03	Emb.	
351101	Frontal módulo fónico.	35,14 €	1	
351111	Frontal módulo fónico con 1 pulsador 1 columna.	40,44 €	1	
351121	Frontal módulo fónico con 2 pulsadores 1 columna.	48,04 €	1	
351141	Frontal módulo fónico con 2 pulsadores 2 columnas.	46,36 €	1	
351181	Frontal módulo fónico con 4 pulsadores 2 columnas.	56,19 €	1	



Placas SFERA New

Frontales modulares

FRONTALES PARA MÓDULO AUDIO/VÍDEO

Artículo	Descripción	PVR		Emb.	Nota
		2023.03			
351201	Frontal módulo audio/vídeo.	40,34 €		1	
351211	Frontal módulo audio/vídeo con 1 pulsador 1 columna.	51,10 €		1	
351221	Frontal módulo audio/vídeo con 2 pulsadores 2 columnas.	53,77 €		1	



351201



351211



351221

FRONTALES PARA MÓDULO AUDIO/VÍDEO GRAN ANGULAR

Artículo	Descripción	PVR		Emb.	Nota
		2023.03			
351301	Frontal cámara gran angular.	48,91 €		1	
351311	Frontal cámara gran angular con 1 pulsador 1 col.	61,94 €		1	
351321	Frontal cámara gran angular con 2 pulsadores 2 col.	65,17 €		1	



351301



351311



351321

FRONTAL PARA MÓDULO VÍDEO D/N GRAN ANGULAR

Artículo	Descripción	PVR		Emb.	Nota
		2023.03			
352401	Frontal cámara D/N con gran angular.	48,44 €		1	*



352401

FRONTALES PARA MÓDULO DE PULSADORES

Artículo	Descripción	PVR		Emb.	Nota
		2023.03			
352011	Frontal 1 pulsador 1 columna.	23,36 €		1	
352021	Frontal 1 pulsador 1 columna.	23,66 €		1	
352031	Frontal 3 pulsadores 1 columna.	24,08 €		1	
352041	Frontal 4 pulsadores 1 columna.	26,09 €		1	
352121	Frontal 2 pulsadores 2 columnas.	23,66 €		1	
352141	Frontal 4 pulsadores 2 columnas.	25,61 €		1	
352161	Frontal 6 pulsadores 2 columnas.	28,00 €		1	
352181	Frontal 8 pulsadores 2 columnas.	39,71 €		1	



352011



352021



352031



352041



352121



352141



352161



352181

FRONTALES PARA MÓDULOS ADICIONALES

Artículo	Descripción	PVR		Emb.	Nota
		2023.03			
352201	Frontal para módulo directorio.	28,31 €		1	
352301	Frontal ciego.	17,86 €		1	



352201



352301

FRONTALES PARA MÓDULOS AVANZADOS

Artículo	Descripción	PVR		Emb.	Nota
		2023.03			
352501	Frontal para módulo display 352500.	45,41 €		1	
352701	Frontal para módulo teleloop 352700.	32,82 €		1	*
353201	Frontal para módulo lector RFID 353200.	51,30 €		1	
353001	Frontal numérico para módulo teclado 353000.	91,73 €		1	
353011	Frontal alfanumérico para módulo teclado 353000.	91,73 €		1	



352501



352701



353201



353001



353011

Artículo BTicino * Consultar disponibilidad.

Placas SFERA Robur

Cajas, soportes, marcos y frontales modulares



CAJAS DE EMPOTRAR

Artículo	Descripción	PVR		
		2023.03	Emb.	Nota
350010	Caja de empotrar 1 módulo.	14,92 €	1	
350020	Caja de empotrar 2 módulos.	17,89 €	1	
350030	Caja de empotrar 3 módulos.	21,58 €	1	

NOTA: Sfera Robur es compatible con cajas Sfera New en instalaciones de 1 columna.
Consultar datos dimensionales al final del documento.



CAJAS DE EMPOTRAR ANTIVANDÁLICA

Artículo	Descripción	PVR		
		2023.03	Emb.	Nota
350110	Caja de empotrar antivandálica 1 módulo.	87,73 €	1	*
350120	Caja de empotrar antivandálica 2 módulos.	95,99 €	1	
350130	Caja de empotrar antivandálica 3 módulos.	110,28 €	1	*

NOTA: Consultar datos dimensionales al final del documento.



SOPORTES

Artículo	Descripción	PVR		
		2023.03	Emb.	Nota
350315	Soporte 1 módulo.	50,80 €	1	
350325	Soporte 2 módulos.	53,48 €	1	
350335	Soporte 3 módulos.	58,13 €	1	

NOTA: Consultar datos dimensionales al final del documento.

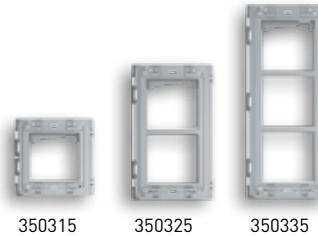

MARCOS

Artículo	Descripción	PVR		
		2023.03	Emb.	Nota
370415	Marco 1 módulo.	195,15 €	1	
370425	Marco 2 módulos.	203,15 €	1	
370435	Marco 3 módulos	224,54 €	1	

NOTA: Consultar datos dimensionales al final del documento.

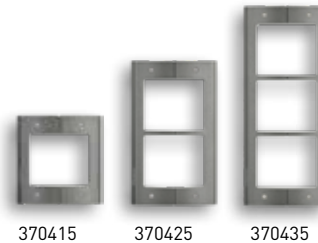

FRONTALES PARA MÓDULO FÓNICO BÁSICO

Artículo	Descripción	PVR		
		2023.03	Emb.	Nota
351005	Frontal módulo fónico básico.	61,65 €	1	
351015	Frontal módulo fónico básico con 1 pulsador 1 columna.	87,55 €	1	*
351025	Frontal módulo fónico básico con 2 pulsadores 1 columna.	104,57 €	1	*
351045	Frontal módulo fónico básico con 2 pulsadores 2 columnas.	111,95 €	1	*
351085	Frontal módulo fónico básico con 4 pulsadores 2 columnas.	146,00 €	1	*



FRONTALES PARA MÓDULO FÓNICO

Artículo	Descripción	PVR		
		2023.03	Emb.	Nota
351105	Frontal módulo fónico.	83,34 €	1	*
351115	Frontal módulo fónico con 1 pulsador 1 columna.	118,35 €	1	
351125	Frontal módulo fónico con 2 pulsadores 1 columna.	141,37 €	1	*
351145	Frontal módulo fónico con 2 pulsadores 2 columnas.	151,39 €	1	*
351185	Frontal módulo fónico con 4 pulsadores 2 columnas.	197,41 €	1	*



Artículo Tegui - Artículo BTicino * Consultar disponibilidad.

Placas SFERA Robur

Frontales modulares

FRONTALES PARA MÓDULO AUDIO/VÍDEO

Artículo	Descripción	PVR		
		2023.03	Emb.	Nota
351205	Frontal módulo audio/vídeo.	112,15 €	1	
351215	Frontal módulo audio/vídeo con 1 pulsador.	141,97 €	1	
351225	Frontal módulo audio/vídeo con 2 pulsadores.	149,37 €	1	



351205



351215



351225

FRONTALES PARA MÓDULO AUDIO/VÍDEO GRAN ANGULAR

Artículo	Descripción	PVR		
		2023.03	Emb.	Nota
351305	Frontal cámara gran angular.	121,09 €	1	
351315	Frontal cámara gran angular con 1 pulsador.	153,34 €	1	
351325	Frontal cámara gran angular con 2 pulsadores.	161,34 €	1	



351305



351315



351325

FRONTAL PARA MÓDULO VÍDEO D/N GRAN ANGULAR

Artículo	Descripción	PVR		
		2023.03	Emb.	Nota
352405	Frontal cámara D/N con gran angular.	151,94 €	1	*



352405

FRONTALES PARA MÓDULO DE PULSADORES

Artículo	Descripción	PVR		
		2023.03	Emb.	Nota
352035	Frontal 3 pulsadores 1 columna.	60,20 €	1	
352045	Frontal 4 pulsadores 1 columna.	65,23 €	1	
352165	Frontal 6 pulsadores 2 columnas.	62,90 €	1	
352185	Frontal 8 pulsadores 2 columnas.	79,41 €	1	



352035



352045



352165



352185

FRONTALES PARA MÓDULOS ADICIONALES

Artículo	Descripción	PVR		
		2023.03	Emb.	Nota
352205	Frontal para módulo directorio.	70,74 €	1	
352305	Frontal ciego.	45,33 €	1	



352205



352305

FRONTALES PARA MÓDULOS AVANZADOS

Artículo	Descripción	PVR		
		2023.03	Emb.	Nota
352505	Frontal para módulo display 352500.	123,91 €	1	
352705	Frontal para módulo teleloop 352700.	89,52 €	1	*
353205	Frontal para módulo lector RFID 353200.	128,21 €	1	
353005	Frontal para módulo teclado 353000	247,80 €	1	



352505



352705



353205



353005

Artículo BTicino * Consultar disponibilidad.

Placas LINEA 3000

Placas monobloc



PLACA DE VÍDEO LINEA 3000 CON LECTOR DE PROXIMIDAD RFID

Artículo	Descripción	PVR 2023.03	Emb.	Nota
343091	Placa exterior de pulsadores de vídeo 2 HILOS con frontal de zámak, cámara gran angular a color y lector de proximidad. Equipada con LED de luz blanca para iluminar el campo de visión en bajas condiciones de iluminación. Puede configurarse para instalaciones unifamiliares o bifamiliares. Permite la conexión de una cerradura eléctrica directamente a los bornes S+ y S- (18 V / 4 A impulso, 250 mA corriente sostenida, 30 ohm máx.). Puede gestionar máximo hasta 20 llaveros RFID (125 KHz) para la apertura de la cerradura eléctrica (incluido el llavero maestro). Etiqueta rotulable retroiluminada con con LED de luz blanca. Grado de protección IP54 – grado de protección contra impactos IK10. Suministrada con un kit de llaveros compuesto de: 6 llaveros de colores y 2 discos transparentes. Admite instalación de superficie o empotrada con accesorios específicos: (350020) caja de empotrar con (343061) marco de montaje empotrado, se adquieren por separado. Pueden equiparse con visera para la lluvia (343051), se adquiere por separado.	481,73 €	1	
343093	Igual que el anterior con la placa en color negro.	481,73 €	1	



343091



343093

NOTA: Consultar datos dimensionales al final del documento.

PLACA DE VÍDEO LINEA 3000

Artículo	Descripción	PVR 2023.03	Emb.	Nota
343081	Placa exterior de pulsadores de vídeo 2 HILOS con frontal de zámak, cámara gran angular a color. Equipada con LED de luz blanca para iluminar el campo de visión en bajas condiciones de iluminación. Puede configurarse para instalaciones unifamiliares o bifamiliares. Permite la conexión de una cerradura eléctrica directamente a los bornes S+ y S- (18 V / 4 A impulso, 250 mA corriente sostenida, 30 ohm máx.). Etiqueta rotulable retroiluminada con con LED de luz blanca. Grado de protección IP54 – grado de protección contra impactos IK10. Admite instalación de superficie o empotrada con accesorios específicos: (350020) caja de empotrar con (343061) marco de montaje empotrado, se adquieren por separado. Pueden equiparse con visera para la lluvia (343051), se adquiere por separado.	433,56 €	1	



343081

NOTA: Consultar datos dimensionales al final del documento.

PLACA DE AUDIO LINEA 3000

Artículo	Descripción	PVR 2023.03	Emb.	Nota
343071	Placa exterior de pulsadores de audio 2 HILOS con frontal de zámak. Puede configurarse para instalaciones unifamiliares o bifamiliares. Permite la conexión de una cerradura eléctrica directamente a los bornes S+ y S- (18 V / 4 A impulso, 250 mA corriente sostenida, 30 ohm máx.). Etiqueta rotulable retroiluminada con con LED de luz blanca. Grado de protección IP54 – grado de protección contra impactos IK10. Admite instalación de superficie o empotrada con accesorios específicos: (350020) caja de empotrar con (343061) marco de montaje empotrado, se adquieren por separado. Pueden equiparse con visera para la lluvia (343051), se adquiere por separado.	216,76 €	1	



343071

NOTA: Consultar datos dimensionales al final del documento.

KIT DE LLAVEROS Y DISCOS TRANSPARENTES RFID

Artículo	Descripción	PVR 2023.03	Emb.	Nota
348260	Kit compuesto por 6 llaveros de colores que se pueden programar para la apertura de la puerta.	32,13 €	1	



348260

Placas LINEA 3000

Accesorios



VISERA PARA LLUVIA LINEA 3000

Artículo	Descripción	PVR 2023.03	Emb.	Nota
343051	Visera de protección frente a lluvia para placas exteriores Línea 3000. Se adquiere por separado.	71,37 €	1	
343053	Visera de protección frente a lluvia para placas exteriores Línea 3000 color negro.	71,37 €	1	

NOTA: Consultar datos dimensionales al final del documento.



343051



343053

MARCO PARA MONTAJE EMPOTRADO + CAJA DE EMPOTRAR LINEA 3000

Artículo	Descripción	PVR 2023.03	Emb.	Nota
343061	Marco de montaje empotrado para placas exteriores Línea 3000. Se adquiere por separado.	71,37 €	1	
350020	Caja de plástico adecuada para montaje empotrado de placas exteriores Línea 3000 junto con el marco 343061. Se adquiere por separado.	17,89 €	1	
343063	Marco de montaje empotrado para placas exteriores línea 3000. Color negro.	71,37 €	1	

NOTA: Consultar datos dimensionales al final del documento.



343061



350020



343063

Placas LINEA 2000

Placas monobloc



PLACAS DE VÍDEO LINEA 2000

Artículo	Descripción	PVR 2023.03	Emb.	Nota
373031	Placa exterior de superficie vídeo 2 HILOS con frontal de aluminio con un pulsador de llamada, cámara a color. Equipada con LED de luz blanca para iluminar el campo de visión en bajas condiciones de iluminación. Etiqueta rotulable retroiluminada con LED de luz verde. Grado de protección IP54 y grado de protección contra impactos IK07.	258,08 €	1	
373032	Como la referencia 343031, con dos pulsadores de llamada.	296,79 €	1	*

NOTA: Consultar datos dimensionales al final del documento.



373031



373032

PLACAS DE AUDIO LINEA 2000

Artículo	Descripción	PVR 2023.03	Emb.	Nota
372911	Placa exterior de superficie audio 2 HILOS con frontal de aluminio con un pulsador de llamada. Etiqueta rotulable retroiluminada con LED de luz verde. Grado de protección IP54 y grado de protección contra impactos IK07.	129,70 €	1	*
372921	Como la referencia 342911, con dos pulsadores de llamada.	149,17 €	1	*

NOTA: Consultar datos dimensionales al final del documento.



372911



372921

Artículo Tegli - Artículo BTicino * Consultar disponibilidad.

VIDEOPORTERO CONECTADO CLASE 300EOS WITH NETATMO

Artículo	Descripción	PVR 2023.03	Emb.	Nota
344842	Videoportero 2 hilos / WiFi manos libres con asistente de voz integrado Amazon Alexa, pantalla táctil vertical LCD de 5" y contestador automático de videoportero. Equipado con un pulsador para la apertura de la cerradura y pulsadores capacitivos para el control de las principales funciones del videoportero: comunicación manos libres, autoencendido de la placa exterior / ciclado de las cámaras y pulsador favorito (configurable para activar la acción rápida que el usuario utilice con mayor frecuencia - por ejemplo, cerraduras adicionales, encendido de la luz de la escalera, intercomunicación). Señalización LED para: estado de la conexión a la red WiFi, información / notificaciones y exclusión de llamada. Se puede interactuar con el asistente de voz Alexa integrado a través de los pulsadores en la pantalla táctil o mediante voz para activar funciones como el videoportero, Smart Home, rutinas, recordatorios, etc. A través de la pantalla táctil, puedes acceder a la lista de notificaciones, funciones favoritas del videoportero, seguridad y Smart Home (si están presentes). Posibilidad de comunicación por voz con la centralita de conserjería (en caso de que exista en el sistema) después de realizar la llamada. El dispositivo debe configurarse mediante la inserción física de los configuradores o desde el menú, el cual ofrece mayores posibilidades de personalización de funciones y textos asociados. Gracias a la conexión WiFi, el videoportero puede asociarse a la aplicación Home + Security (disponible para Android e iOS). Esta aplicación permite utilizar las principales funciones del videoportero (recepción de llamadas, apertura de la cerradura, visualización de la cronología de los eventos y autoencendido de la placa exterior / ciclado de las cámaras. A través de la aplicación Home + Security también es posible gestionar los productos de la oferta de Seguridad de Netatmo (cámaras exteriores e interiores, sensores de puertas y ventanas, sirena interior y detector de humo). Esto permite crear rápida y fácilmente un sistema de seguridad inteligente. El dispositivo también permite realizar y gestionar productos Smart Home cableados BUS SCS sin tener que añadir gateways dedicados. Instalación en superficie con soporte incluido. Posibilidad de conexión WiFi o mediante cable Ethernet RJ45 utilizando el accesorio dedicado 344844 (no suministrado).	823,05 €	1	
344884	Como el anterior, pero acabado en negro.	823,05 €	1	



344842



344884

ACCESORIO ETHERNET

Artículo	Descripción	PVR 2023.03	Emb.	Nota
344844	Accesorio para la conexión a través de cable Ethernet RJ45 del videoportero Clase 300EOS with Netatmo.	54,02 €	1	



344844

ALIMENTACIÓN ADICIONAL 2 DIN

Artículo	Descripción	PVR 2023.03	Emb.	Nota
346020	Fuente de alimentación de 2 módulos DIN para alimentar localmente el videoportero conectado Clase 300EOS with Netatmo cuando sea necesario (p.e. instalaciones plurifamiliares).	201,99 €	1	



346020

Monitores y teléfonos

CLASE 100

MONITOR CONECTADO CLASE 100X16E

Artículo	Descripción	PVR 2023.03	Emb.	Nota
344786	Monitor conectado de 2 HILOS / Wi-Fi manos libres con pantalla LCD a color de 5". Dispone de 2 botones físicos para controlar las principales funciones – respuesta y finalización de la comunicación – está dotado de 3 botones táctiles para controlar las principales funciones – apertura de la cerradura, activación de las luces de la escalera y activación de la placa exterior/visualización cíclica de las cámaras– más 4 botones táctiles configurables – ej. intercom, activación de la cerradura adicional. El dispositivo dispone de un joystick lateral para regular: el color, la luminosidad y el contraste de la pantalla, el volumen del audio, el volumen del tono de llamada y la configuración Wi-Fi. Dispone de leds para indicar el estado de la llamada y el Wi-Fi. Además, gracias a la conexión Wi-Fi el videoportero puede asociarse a la aplicación Home + Security (disponible para Android e iOS). Desde la App podrás controlar las principales funciones del videoportero (recepción de la llamada, apertura de las cerraduras, activación de la placa exterior/visualización cíclica de las cámaras, actualización firmware y activaciones adicionales). La instalación puede realizarse de superficie con el soporte metálico correspondiente (suministrado) o de sobremesa gracias a los soportes de sobremesa (2 x 344692) – se vende por separado. El dispositivo, que también dispone de función estudio profesional, debe configurarse.	491,24 €	1	



344786



NOTA: Consultar datos dimensionales al final del documento.
Home + Security disponible desde abril 2023.

MONITOR CLASE 100V16E

Artículo	Descripción	PVR 2023.03	Emb.	Nota
374521	Monitor de 2 HILOS manos libres con teleloop y pantalla LCD a color de 5". Dispone de 2 botones físicos para controlar las principales funciones – respuesta y finalización de la comunicación – está dotado de 3 botones táctiles para controlar las principales funciones – apertura de la cerradura, activación de las luces de la escalera y activación de la placa exterior/visualización cíclica de las cámaras – más 4 botones táctiles configurables – ej. intercom, activación de la cerradura adicional. El dispositivo dispone de una ruedecilla lateral para regular: el color, la luminosidad y el contraste de la pantalla, el volumen del audio y el volumen del tono de llamada. Dispone de un led para indicar el estado de la llamada. La instalación puede realizarse de superficie con el soporte metálico correspondiente (suministrado) de sobremesa gracias a los soportes de sobremesa (2 x 344692) – se venden por separado. El dispositivo, que también dispone de función estudio profesional, debe configurarse.	280,71 €	1	



374521

NOTA: Consultar datos dimensionales al final del documento.

MONITOR CLASE 100V16B

Artículo	Descripción	PVR 2023.03	Emb.	Nota
374511	Monitor de 2 HILOS manos libres con pantalla a color de 5". El dispositivo dispone de 2 botones físicos para controlar las principales funciones – respuesta y finalización de la comunicación – y de 3 botones táctiles que permiten la apertura de la cerradura, la activación de la placa exterior/visualización cíclica de las cámaras y la personalización de una acción rápida o preferida por el usuario – ej. control de las luces de la escalera, intercom, activación de la cerradura adicional. El dispositivo dispone de un joystick lateral para regular: el color, la luminosidad y el contraste de la pantalla, el volumen del audio y el volumen del tono de llamada. Dispone de un led para indicar el estado de la llamada. La instalación puede realizarse de superficie con el soporte metálico correspondiente (suministrado) o de sobremesa gracias a los soportes de sobremesa (2 x 344692) – se venden por separado. El dispositivo debe estar configurado.	245,62 €	1	



374511

NOTA: Consultar datos dimensionales al final del documento.

TELÉFONO MANOS LIBRES CLASE 100A16E

Artículo	Descripción	PVR		
		2023.03	Emb.	Nota
344282	<p>Teléfono 2 HILOS manos libres. Dispone de 2 botones físicos para controlar las principales funciones – respuesta y finalización de la comunicación – y de 3 botones táctiles para controlar las principales funciones – apertura de la cerradura, activación de las luces de la escalera y activación de la placa exterior – más 4 botones táctiles configurables – ej. intercom, activación de la cerradura adicional. El dispositivo dispone de un joystick lateral para regular el volumen de audio y el tono de la llamada. Led para indicar el estado de la llamada.</p> <p>La instalación puede realizarse de superficie con el soporte metálico correspondiente (suministrado) o de sobremesa gracias a los soportes de sobremesa (1 x 344692) – se venden por separado. El dispositivo, que también dispone de función estudio profesional, debe configurarse.</p>	105,26 €	1	



344282

NOTA: Consultar datos dimensionales al final del documento.

ACCESORIOS

Artículo	Descripción	PVR		
		2023.03	Emb.	Nota
344692	Soporte de sobremesa para monitores y teléfonos CLASE 100.	77,18 €	1	
336803	Cable de 8 vías con conector para la conexión al soporte de sobremesa 344692.	34,62 €	1	
336982	Base 8 vías. LIVINGLIGHT BLANCO.	26,55 €	1	
336983	Base 8 vías. LIVINGLIGHT ANTRACITA.	26,55 €	1	*
336984	Base 8 vías. LIVINGLIGHT TECH.	27,33 €	1	*

NOTA: Consultar datos dimensionales al final del documento.



344692



336803



336982



336983



336984

Monitores y teléfonos

SERIE 8 Y SERIE 7

MONITOR SERIE 8

Artículo	Descripción	PVR		
		2023.03	Emb.	Nota
374494	Monitor de videoportero 2 HILOS con auricular y pantalla a color de 4,3" para la instalación en superficie (soporte incluido). Equipado con tres pulsadores destinados a: apertura de cerradura, autoencendido de la placa de calle y pulsador configurable para funciones auxiliares (activación cerradura adicional, autoencendido cámara adicional, intercomunicación general o entre dos unidades interiores, ...) en función del configurador insertado en el alojamiento (M). Regulación fácilmente accesible e independiente para volumen y exclusión de llamada, brillo y color de la pantalla. El auricular dispone de imanes para facilitar su sujeción.	232,76 €	1	



374494

NOTA: Consultar datos dimensionales al final del documento.

TELÉFONO SERIE 8

Artículo	Descripción	PVR		
		2023.03	Emb.	Nota
374794	Teléfono de portero 2 HILOS para la instalación en superficie. Equipado con dos pulsadores destinados a apertura de cerradura y función auxiliar, configurables en función del configurador insertado en el alojamiento (M). El auricular dispone de imanes para facilitar su sujeción. El volumen de la sonería es regulable en tres niveles a través del selector incorporado. Si se encuentra en instalaciones de vídeo o mixtas audio/vídeo como última unidad del montante o de tramo es necesario añadirle un terminador de línea referencia 3499 conectado en ENTRA-SALE sobre el propio teléfono.	43,87 €	1	



374794

NOTA: Consultar datos dimensionales al final del documento.

TELÉFONO SERIE 7

Artículo	Descripción	PVR		
		2023.03	Emb.	Nota
374290	Teléfono básico T-75E SERIE 7 para instalaciones 2 hilos dotado con un pulsador apertura cerradura y un pulsador para funciones auxiliares. En instalaciones de vídeo, como última unidad de la derivación se debe instalar con una resistencia terminal ref. 3499.	40,95 €	1	



374290

NOTA: Consultar datos dimensionales al final del documento.

MARCOS EMBELLECEDORES PARA MONITORES Y TELÉFONOS

Para cubrir los desperfectos o suciedad de la pared al sustituir un teléfono o monitor antiguo. Compatibles con los puestos internos SERIE 8 y CLASE 100. Acabado blanco.

Artículo	Descripción	PVR		
		2023.03	Emb.	Nota
374025	Marco embellecedor plástico para monitor Serie 8 y Clase 100. Dimensiones 220 x 220 mm (ancho por alto).	12,16 €	50	
374026	Marco embellecedor plástico para teléfono Serie 8. Dimensiones 120 x 220 mm (ancho por alto).	10,34 €	15	

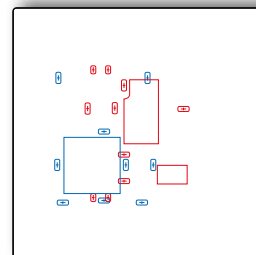

374025 — Clase 100
— Serie 8

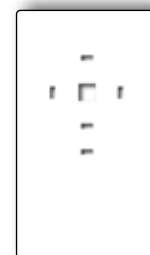

374026

Monitores y teléfonos

HOMETOUCH



HOMETOUCH

Artículo	Descripción	PVR 2023.03	Emb.	Nota
3488	HOMETOUCH: pantalla táctil de 7" para administrar todas las funciones de MyHOME_Up que se pueden integrar con el sistema de videoportero para usar como una unidad interior conectada. No requiere ninguna configuración para el uso de las funciones de automatización del hogar. Permite ver el estado del sistema MyHOME_Up y controlar las funciones integradas (Luces, automatizaciones, escenarios, alarma antirrobo, gestión de la temperatura, sistema de música Nuvo, ...). También es posible administrar las funciones de videoportero de un sistema BTicino de 2 hilos tanto desde la pantalla capacitiva de 7" como desde el teléfono inteligente, gracias a la aplicación "DOOR ENTRY para HOMETOUCH" disponible para Android y iOS. Instalación de empotrar con caja específica (ref. 3487) o en la pared gracias al soporte de metal suministrado. Color negro/aluminio.	989,95 €	1	•
3488W	Como en anterior pero en acabado blanco.	989,95 €	1	•
3487	Caja de empotrar para HOMETOUCH 7" albañilería.	19,82 €	1	•
3487AP	Como el anterior pero para tabique hueco.	33,34 €	1	•*

NOTA: Consultar datos dimensionales al final del documento.



3488

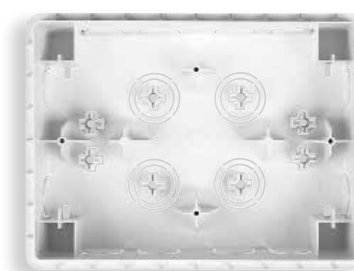

3487

Elementos de instalación

ALIMENTADORES

Artículo	Descripción	PVR 2023.03	Emb.	Nota
346020	Alimentador suplementario para alimentación directa de placas de calle, puestos internos y accesorios 2 hilos. Entrada: 230V, 50/60Hz. Salida: 27V, máx. 600 mA. 2 módulos DIN.	201,99 €	1	
346030	Alimentador compacto 2 hilos para instalaciones de vídeo que integra en un único dispositivo las funciones de alimentador y adaptador vídeo. Permite la instalación de 1 o 2 placas de calle y un montante. Entrada: 230V, 50/60Hz. Salida: 27V, máx. 600 mA. 2 módulos DIN.	149,66 €	1	
346040	Alimentador 2 hilos para instalaciones de audio. 2 hilos con máximo 56 puestos internos. Entrada: 230V, 50/60Hz. Salida: 27V, máx. 600 mA. 8 módulos DIN.	123,63 €	1	
346050	Alimentador compacto 2 hilos para instalaciones de vídeo que integra en un único dispositivo las funciones de alimentador y adaptador vídeo. Permite la instalación de 1 o 2 placas de calle y un montante. Dispone de bornes adicionales de alimentación 1 y 2. Entrada: 230V, 50/60Hz. Salida: 27V, máx. 1.200 mA. 6 módulos DIN.	231,22 €	1	



346020 346030 346040



346050

NODO AUDIO/VÍDEO

Artículo	Descripción	PVR 2023.03	Emb.	Nota
F441	Nodo audio/vídeo con 4 conexiones de entrada y 4 de salida para BUS 2 hilos. Permite conectar hasta 4 placas de calle vídeo o telecámaras 2 hilos como entradas y hasta 4 montantes audio y/o vídeo 2 hilos como salidas. En cada montante se pueden conectar hasta 16 puestos internos y 6 distribuidores de planta. 6 módulos DIN.	252,65 €	1	



F441

ACCESORIOS DE CONEXIÓN

Artículo	Descripción	PVR 2023.03	Emb.	Nota
346841	Distribuidor de planta de 4 salidas. En cada derivación es posible instalar un máximo de 3 dispositivos (monitores, teléfonos, interfaces...). Por sus reducidas dimensiones cabe en cajetines enlazables y cajas de derivación estándar.	61,68 €	1	
346870	Amplificador vídeo, para utilizar en instalaciones vídeo realizadas con cable no trenzado y de poca sección, donde la distancia entre placa exterior y unidad interior más lejana supera los 50 metros. El dispositivo permite aumentar la distancia entre la placa y el monitor más lejano hasta 100 metros.	101,05 €	1	



346841



346870

INTERFAZ DE VIVIENDA

Artículo	Descripción	PVR 2023.03	Emb.	Nota
346850	Interfaz de vivienda 2 hilos que permite conectar al montante comunitario una instalación de videoportero independiente con placas y telecámaras privadas, intercomunicación y/o integrada con las aplicaciones MY HOME del interior de la vivienda. Permite hasta 5 puestos internos intercomunicantes en cada vivienda. La utilización de la instalación interna del apartamento no bloquea el montante público. Debe instalarse con alimentador 2 hilos y nodo audio/vídeo o con alimentador compacto. 4 módulos DIN.	284,95 €	1	



346850

INTERFAZ DE EXPANSIÓN

Artículo	Descripción	PVR 2023.03	Emb.	Nota
346851	Interfaz de expansión de la instalación 2 hilos. Permite aumentar las distancias entre las placas y las unidades interiores, aumentar el número de dispositivos instalados y crear instalaciones con montantes con fónica independiente y placas de montante. Permite aumentar hasta 10 el número de puestos internos de la vivienda. Debe instalarse con alimentador 2 hilos y nodo audio/vídeo o con alimentador compacto. 4 módulos DIN.	284,95 €	1	



346851

INTERFAZ DE COMUNICACIÓN ANALÓGICO/2 HILOS

Artículo	Descripción	PVR 2023.03	Emb.	Nota
349410	Interfaz de comunicación para conectar un sistema ANALÓGICO, 8 HILOS o TERSYSTEM audio a un sistema 2 HILOS.	413,08 €	1	*



349410

MÓDULO DE EXPANSIÓN DE PULSADORES

Artículo	Descripción	PVR 2023.03	Emb.	Nota
346993	Módulo de expansión de pulsadores que permite conectar pulsadores de llamada a los módulos SFERA (351000, 351100, 351200, 351300). Cada uno puede gestionar hasta 8 pulsadores de llamada. Es posible conectar hasta 12 módulos de expansión (96 pulsadores) por placa exterior.	93,53 €	1	



346993

RELÉS

Artículo	Descripción	PVR 2023.03	Emb.	Nota
346210	Relé actuador para diversas funciones auxiliares: encendido de luces de escalera, apertura de portones, segundas puertas, repetidor de llamada, etc. o activación de otros dispositivos. 4 módulos DIN.	133,77 €	1	
346230	Relé actuador para cerraduras eléctricas. Para instalaciones en que, por motivos de seguridad o comodidad no se quiera conectar la cerradura directamente a la placa 2 módulos DIN.	147,57 €	1	
346250	Relé con contactos C-NC-NO para el control de portones mediante placas de calle.	51,41 €	1	
346260	Relé 2 hilos temporizado. Permite el encendido de luces de escalera, apertura de portones, segundas puertas o la gestión de cerraduras eléctricas. Temporización de 1 a 180 seg. y señalización del estado de puerta en puestos interiores compatibles. 4 módulos DIN.	137,79 €	1	



346210



346230



346250



346260

SONERÍAS

Sonerías para difundir la llamada electrónica. Compatibles con puestos internos 2 hilos CLASSE 100V16E, CLASSE 100X16E. Se conectan a los bornes 1-5 del puesto interno.

Artículo	Descripción	PVR 2023.03	Emb.	Nota
336910	Sonería suplementaria que puede ser instalada en pared o sobre cajetín mediante garras.	39,22 €	1	



336910

DISPOSITIVOS DE LLAMADA A PLANTA

Artículo	Descripción	PVR 2023.03	Emb.	Nota
346833	Interfaz de llamada de planta que permite efectuar mediante uno o dos pulsadores tradicionales: - llamada de planta general - llamada de planta direccionada - encendido de luz de escalera y activación de abrepuertas - activación interface de telecámara 347400. Conexión directa al BUS 2 hilos.	56,49 €	1	



346833

Artículo BTicino * Consultar disponibilidad.

Elementos de instalación

CABLE DE INSTALACIÓN

Cables recomendados para obtener las máximas prestaciones en instalaciones de videoportero del sistema 2 hilos: mayor distancia entre placas y unidades interiores respecto a otros cables.



336904

Artículo	Descripción	PVR 2023.03	Emb.	Nota
336904	Cable con 2 conductores trenzados de 0,5 mm ² . Enterrable en tubo o canalizaciones. Bobina de 200 metros.	259,04 €	1	

CONFIGURADORES

Artículo	Descripción	PVR 2023.03	Emb.	Nota
306065	Kit de configuración (hasta 20 viviendas y 1 placa exterior) compuesto de: - 13 unidades del configurador 1. - 3 unidades del configurador 2. - 2 unidades de cada uno de los configuradores del 3 al 9. - 1 pinza para configuradores.	19,44 €	1	
3501K	Kit de configuración compuesto por: - 10 unidades de cada uno de los configuradores del 0 al 9. - 2 conectores extraíbles azules de 8 contactos. - 2 conectores extraíbles verdes de 2 contactos. - 1 pinza para configuradores. - 1 destornillador de ajuste.	118,74 €	1	
3501/0	Configurador 0. Caja de 10 unidades.	11,63 €	1	
3501/1	Configurador 1. Caja de 10 unidades.	11,63 €	1	
3501/2	Configurador 2. Caja de 10 unidades.	11,63 €	1	
3501/3	Configurador 3. Caja de 10 unidades.	11,63 €	1	
3501/4	Configurador 4. Caja de 10 unidades.	11,63 €	1	
3501/5	Configurador 5. Caja de 10 unidades.	11,63 €	1	
3501/6	Configurador 6. Caja de 10 unidades.	11,63 €	1	
3501/7	Configurador 7. Caja de 10 unidades.	11,63 €	1	
3501/8	Configurador 8. Caja de 10 unidades.	11,63 €	1	
3501/9	Configurador 9. Caja de 10 unidades.	11,63 €	1	
3501/JMP	Configurador JMP. Caja de 10 unidades.	8,89 €	1	*



3501K

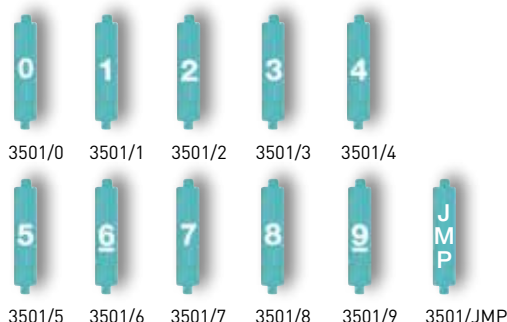

ACCESORIOS

Artículo	Descripción	PVR 2023.03	Emb.	Nota
3499	Terminador de línea. Debe colocarse al final de los tramos de BUS que terminan en un puesto interior o accesorio no dotado de microinterruptor de cierre.	10,40 €	5	
3515	Borne extraíble verde 2 contactos para BUS 2 hilos.	8,46 €	10	•*



3499



3515

CÁMARA ANALÓGICA COMPACTA

Artículo	Descripción	PVR		Nota
		2023.03	Emb.	
391441	Cámara analógica compacta a color de superficie con salida de vídeo BNC y alimentación RCA a 12Vcc (transformador suministrado). Resolución: 2MP 1920 (H) x 1080 (V). Número de líneas: PAL 700 TVL/976(H) x 582(V). Ángulo de visión: H - 83,74° / V - 45,49° / D - 98,95°. Modo día/noche incorporado. Distancia de iluminación de infrarrojos: 15 m. Objetivo: 3,6 mm. Grado de protección: IP 66 e IK07. Consumo: IR encendidos - 3,5 W, IR apagados - 0,5 W. Dimensiones: 70,7 mm x 70,7 mm x 138,3 mm. Peso: 308 g.	103,97 €	1	



391441

INTERFAZ DE TELECÁMARA SEPARADA

Artículo	Descripción	PVR		Nota
		2023.03	Emb.	
347400	Interfaz conversor de señal de vídeo de coaxial a BUS 2 hilos para telecámaras a 12Vdc. Permite alimentar directamente la telecámara y asociarla a una placa audio o como cámara adicional en la instalación de videoportero.	208,52 €	1	



347400

Central de conserjería y Sistema IP

CENTRAL DE CONSERJERÍA

Artículo	Descripción	PVR	Emb.	Nota
		2023.03		
346310	<p>Central de conserjería de audio y video 2 hilos que permite el acceso a múltiples servicios (funciones de vídeo de entrada, la gestión de cerraduras y/o las luces de la escalera y la monitorización de alarmas de las viviendas) directamente desde el teclado o a través de los intuitivos iconos del menú.</p> <p>La central viene suministrada con un soporte de sobremesa y cuenta con una pantalla LCD a color 7", auricular y altavoz, así como botones dedicados para las principales funciones programables claves. La programación puede realizarse directamente desde el dispositivo o a través de un PC con el software suministrado con el dispositivo.</p>	1.390,28 €	1	



346310

CENTRAL DE CONSERJERÍA SOFTWARE

Artículo	Descripción	PVR	Emb.	Nota
		2023.03		
346300	<p>Software de conserjería para la gestión de las llamadas de portero y videoportero. El programa (para sistema operativo Windows) puede instalarse en un ordenador PC, portátil o sobremesa, y permite recibir, gestionar y transferir llamadas desde las placas de calle y desde las viviendas. Implementa funciones de videocontrol doméstico con visión cíclica de las telecámaras, la función día/noche y la recepción de alarmas producidas en las viviendas.</p> <p>Sistemas operativos soportados: Microsoft Windows XP Service Pack 2 y Windows Vista 32 bits. Software necesario: .NET Framework 2.0 o superior. A utilizar conjuntamente con la interfaz IP/2 hilos ref. 346891.</p>	1.630,43 €	1	*



346300

INTERFAZ IP/2 HILOS

Artículo	Descripción	PVR	Emb.	Nota
		2023.03		
346891	<p>Interfaz para instalaciones de portero o videoportero mixtas (dorsal IP / placas o montante 2 hilos). Permite aprovechar todas las prestaciones de la tecnología IP (centralita de conserjería software, multicanal, distancias elevadas) unidas con la facilidad de instalación del sistema 2 hilos, realizando la conexión de instalaciones 2 hilos de edificios o viviendas a través de una dorsal en red IP dedicada. El dispositivo debe utilizarse con un alimentador 2 hilos para la parte del montante y un alimentador para la alimentación del propio interfaz. Dos posibilidades de configuración: mediante configuradores, para mayor rapidez y simplicidad, o por PC, para mayores prestaciones y opciones de personalización.</p> <p>10 módulos DIN.</p>	1.940,58 €	1	*



346891

Tabla de selección Kits vídeo

		Empotrar	Empotrar/Superficie	Superficie
		SFERA NEW	L3000	L2000
				
CLASSE 300EOS	 	 376181 (blanco)	 363915 (blanco)  363926 (negro)	
CLASSE 100X16E		 379716 (1 viv.)	 364716 (1 viv.)	
CLASSE 100V16E		 379115 (1 viv.)	 364612 (1 viv.)	
CLASSE 100V16B		 379111 (1 viv.)		 379011 (1 viv.)
SERIE 8		 378111 (1 viv.)  378112 (2 viv.)		 378121 (1 viv.)  378122 (2 viv.)

 Kits 2 hilos Eliot conectables Wi-Fi  2 hilos

Tabla de selección Kits audio

		Empotrar		Empotrar/ Superficie	Superficie	
		SFERA NEW	SERIE 7	L3000	L2000	SERIE 7
						
CLASSE 100A16E				☐ 364232 (1 viv.)		
SERIE 8		☐ 378151 ☐ 378152			☐ 378161 ☐ 378162	
SERIE 7		☐ 376111 (1 viv.)	☐ 375011 (1 viv.) ☐ 375012 (2 viv.) ☐ 375013 (3 viv.) ☐ 375014 (4 viv.) ☐ 375015 (5 viv.) ☐ 375016 (6 viv.) ☐ 375018 (8 viv.) ☐ 375019 (10 viv.) ☐ 375010 (12 viv.)			☐ 375710 (1 viv.) ☐ 375720 (2 viv.) ☐ 375770 (1 viv.)
SPRINT					☐ 363211 (1 viv.) ☐ 363221 (2 viv.)	

☐ Kits 2 hilos Eliot conectables Wi-Fi ☐ 2 hilos ☐ Convencional ☐ Convencional 2 hilos

Kits vídeo

KIT SFERA NEW/CLASE 300EOS WITH NETATMO

Kit manos libres unifamiliar con unidad interior de vídeo manos libres conectada Clase 300EOS y placa exterior SFERA New.

2 hilos

Artículo	Descripción	PVR 2023.03	Emb.	Nota
376181	Videoportero 2 hilos / WiFi manos libres con asistente de voz integrado Amazon Alexa , pantalla táctil vertical LCD de 5" y contestador automático de videoportero. Se puede interactuar con el asistente de voz Alexa integrado a través de los pulsadores en la pantalla táctil o mediante voz para activar funciones como el videoportero, Smart Home, rutinas, recordatorios, etc. Gracias a la conexión WiFi, el videoportero puede asociarse a la aplicación Home + Security (disponible para Android e iOS). Esta aplicación permite utilizar las principales funciones del videoportero (recepción de llamadas, apertura de la cerradura, visualización de la cronología de los eventos y autoencendido de la placa exterior / ciclado de las cámaras. A través de la aplicación Home + Security también es posible gestionar los productos de la oferta de Seguridad de Netatmo (cámaras exteriores e interiores, sensores de puertas y ventanas, sirena interior y detector de humo). Esto permite crear rápida y fácilmente un sistema de seguridad inteligente. El dispositivo también permite realizar y gestionar productos Smart Home cableados BUS SCS sin tener que añadir gateways dedicados. Placa exterior SFERA New , en acabado aluminio y con cámara a color. Pulsador con porta-etiqueta rotulable y retroiluminada con LED de luz blanca.	1.395,77 €	1	



Composición	Artículo	376181
Placa SFERA New		1 (1 puls.)
Unidad interior de vídeo CLASE 300EOS	344842	1
Fuente de alimentación SCS 6 DIN	346050	1
Caja de empotrar 1 módulo	350010	1

KIT LINEA 3000/CLASE 300EOS WITH NETATMO

Kit manos libres unifamiliar con unidad interior de vídeo manos libres conectada Clase 300EOS y placa exterior LINEA 3000 en acabado negro.

2 hilos

Artículo	Descripción	PVR 2023.03	Emb.	Nota
363915	Videoportero 2 hilos / WiFi manos libres con asistente de voz integrado Amazon Alexa , pantalla táctil vertical LCD de 5" y contestador automático de videoportero. Se puede interactuar con el asistente de voz Alexa integrado a través de los pulsadores en la pantalla táctil o mediante voz para activar funciones como el videoportero, Smart Home, rutinas, recordatorios, etc. Gracias a la conexión WiFi, el videoportero puede asociarse a la aplicación Home + Security (disponible para Android e iOS). Esta aplicación permite utilizar las principales funciones del videoportero (recepción de llamadas, apertura de la cerradura, visualización de la cronología de los eventos y autoencendido de la placa exterior / ciclado de las cámaras. A través de la aplicación Home + Security también es posible gestionar los productos de la oferta de Seguridad de Netatmo (cámaras exteriores e interiores, sensores de puertas y ventanas, sirena interior y detector de humo). Esto permite crear rápida y fácilmente un sistema de seguridad inteligente. El dispositivo también permite realizar y gestionar productos Smart Home cableados BUS SCS sin tener que añadir gateways dedicados. Placa exterior LINEA 3000 en zamak acabado negro , cámara a color de gran angular y lector de proximidad RFID suministrado con un kit de 6 llaveros de colores y 2 discos transparentes para la apertura de la cerradura. La placa exterior de la LINEA 3000 tiene un grado de protección IP54 e IK10. Puede instalarse en superficie o empotrada gracias a los siguientes accesorios: Caja de empotrar (350020), marco de empotrar de color negro (343063) y visera para la lluvia (343053) - no suministrados.	1.395,77 €	1	
363926	Igual que el anterior con la unidad interior en color negro	1.395,77 €	1	



Composición	Artículo	363915
PLACA EXTERIOR LINEA 3000 BLACK	343093	1 (1 o 2 puls.)
Unidad interior de vídeo CLASE 300EOS	344842	1
Fuente de alimentación SCS 6 DIN	346050	1
Relé 2 hilos	346250	1
Kit de llaveros RFID de colores	348260	1



Artículo Tegui - Artículo BTicino

Kits vídeo

KIT VÍDEO 2 HILOS ELIOT COLOR CLASSE 100X16E - WI-FI - SFERA NEW

Kit vídeo 2 hilos ELIOT conectado compuesto por monitor CLASSE 100X16E MANOS LIBRES en color y placa modular SFERA New en acabado aluminio. Instalación empotrada de la placa de calle. Ampliable hasta 5 puestos internos audio o vídeo, 2 placas de calle o telecámara adicional. Incorpora funciones de intercomunicación de serie.

Artículo	Descripción	PVR 2023.03	Emb.	Nota
379716	Kit vídeo color 2 hilos CLASSE 100X16E Manos Libres – SFERA New. 1 vivienda.	1.033,94 €	1	

Composición	Artículo	379116
Placa SFERA New		1 (1 puls.)
Monitor Manos Libres C100X16E	344786	1
Alimentador 2 hilos	346050	1
Caja empotrar 1 módulo	350010	1

Complementos: visera y caja de superficie ver páginas 78-79.



KIT VÍDEO 2 HILOS ELIOT COLOR CLASSE 100X16E - WI-FI - LINEA 3000

Kit vídeo 2 hilos ELIOT conectado compuesto por monitor CLASSE 100X16E MANOS LIBRES en color y placa monobloc LINEA 3000 en acabado aluminio. Instalación superficial de la placa de calle. Ampliable hasta 5 puestos internos audio o vídeo, 2 placas de calle o telecámara adicional. Incorpora funciones de intercomunicación de serie.

Artículo	Descripción	PVR 2023.03	Emb.	Nota
364716	Kit vídeo color 2 hilos CLASSE 100X16E Manos Libres – LINEA 3000. 1 o 2 viviendas.	1.033,94 €	1	

Composición	Artículo	364714
Placa LINEA 3000	343091	1 (1 o 2 puls.)
Monitor Manos Libres C100X16E	344786	1
Alimentador 2 hilos	346050	1
Kit 6 llaveros de colores	348260	1
Kit 2 discos transparentes	348261	1
Relé 2 hilos	346250	1

Complementos: visera y caja de empotrar ver página 59.



KIT VÍDEO 2 HILOS COLOR CLASSE 100V16E - SFERA NEW

Kit vídeo 2 hilos compuesto por monitor CLASSE 100V16E MANOS LIBRES en color y placa modular SFERA New en acabado aluminio. Instalación empotrada de la placa de calle. Ampliable hasta 5 puestos internos audio o vídeo, 2 placas de calle o telecámara adicional. Incorpora funciones de intercomunicación de serie.

Artículo	Descripción	PVR 2023.03	Emb.	Nota
379115	Kit vídeo color 2 hilos CLASSE 100V16E Manos Libres – SFERA New. 1 vivienda.	923,99 €	1	

Composición	Artículo	379115
Placa SFERA New		1
Monitor Manos Libres C100V16E	374521	1
Alimentador 2 hilos	346050	1
Caja empotrar 1 módulo	350010	1

Complementos: visera y caja de superficie ver páginas 78-79.



Kits vídeo

KIT VÍDEO 2 HILOS CLASSE 100V16E - LINEA 3000

Kit vídeo 2 hilos compuesto por monitor CLASSE 100V16E MANOS LIBRES en color y placa monobloc LINEA 3000 en acabado aluminio. Instalación superficial de la placa de calle. Ampliable hasta 5 puestos internos audio o vídeo, 2 placas de calle o telecámara adicional. Incorpora funciones de intercomunicación de serie.

Artículo	Descripción	PVR 2023.03	Emb.	Nota
364612	Kit vídeo color 2 hilos CLASSE 100V16E Manos Libres - LINEA 3000. 1 o 2 viviendas.	923,99 €	1	

Composición	Artículo	364612
Placa LINEA 3000	343081	1 (1 o 2 puls.)
Monitor Manos Libres C100V16E	374521	1
Alimentador 2 hilos	346050	1
Relé 2 hilos	346250	1

Complementos: visera y caja de empotrar ver página 59.



KIT VÍDEO 2 HILOS COLOR CLASSE 100V16B - SFERA NEW

Kit vídeo 2 hilos compuesto por monitor CLASSE 100V16B MANOS LIBRES en color y placa modular SFERA New en acabado aluminio. Instalación empotrada de la placa de calle. Ampliable hasta 5 puestos internos audio o vídeo, 2 placas de calle o telecámara adicional. Incorpora funciones de intercomunicación de serie.

Artículo	Descripción	PVR 2023.03	Emb.	Nota
379111	Kit vídeo color 2 hilos CLASSE 100V16B Manos Libres - SFERA New. 1 vivienda.	888,91 €	1	

Composición	Artículo	379111
Placa SFERA New		1 (1 puls.)
Monitor Manos Libres C100V16B	374511	1
Alimentador 2 hilos	346050	1
Caja empotrar 1 módulo	350010	1

Complementos: visera y caja de superficie ver páginas 78-79.



KITS VÍDEO 2 HILOS COLOR CLASSE 100 MANOS LIBRES - L2000

Kit vídeo 2 hilos compuesto por monitor CLASSE 100V16B manos libres en color y placa de calle LÍNEA 2000 en acabado aluminio. Instalación de la placa de calle en superficie. Ampliables hasta 5 puestos internos audio o vídeo sin intercomunicación.

Artículo	Descripción	PVR 2023.03	Emb.	Nota
379011	Kit vídeo color 2 hilos CLASSE 100V16B manos libres y placa L2000. 1 vivienda.	713,46 €	1	

Composición	Artículo	379011
Placa L2000	373031	1 (1 puls.)
Monitor Manos libres C100V16B	374511	1
Alimentador 2 hilos	346050	1
Relé 2 hilos	346250	1



Kits vídeo

KITS VÍDEO 2 HILOS COLOR SERIE 8 – SFERA NEW

Kits vídeo 2 hilos compuestos por monitor SERIE 8 color y placa de calle SFERA New en acabado aluminio. Instalación empotrada de la placa de calle. Ampliables con segunda placa de calle o telecámara adicional y hasta 5 puestos internos audio o vídeo.

Artículo	Descripción	PVR		Emb.	Nota
		2023.03			
378111	Kit vídeo color 2 hilos con monitor SERIE 8 y placa SFERA New. 1 vivienda.	871,37 €		1	
378112	Como anterior, pero máximo ampliable a 3 puestos internos por vivienda. 2 viviendas.	1.081,90 €		1	

Composición	Artículo	378111	378112
Placa SFERA New		1 (1 puls.)	1 (2 puls.)
Monitor SERIE 8	374494	1	2
Alimentador 2 hilos	346050	1	1
Caja empotrar 1 módulo	350010	1	1

Complementos: visera y caja de superficie ver páginas 78-79.



KITS VÍDEO 2 HILOS COLOR SERIE 8 – LINEA 2000

Kits vídeo 2 hilos compuestos por monitor SERIE 8 color y placa de calle LINEA 2000 en acabado aluminio. Instalación en superficie de la placa de calle. Ampliables con segunda placa de calle o telecámara adicional y hasta 5 puestos internos audio o vídeo.

Artículo	Descripción	PVR		Emb.	Nota
		2023.03			
378121	Kit vídeo color 2 hilos con monitor SERIE 8 y placa LINEA 2000. 1 vivienda.	695,93 €		1	
378122	Como anterior, pero máximo ampliable a 3 puestos internos por vivienda. 2 viviendas.	865,52 €		1	*

Composición	Artículo	378121	378122
Placa LINEA 2000		373031 (1 puls.)	373032 (2 puls.)
Monitor SERIE 8	374494	1	2
Alimentador 2 hilos	346050	1	1
Relé 2 hilos	346250	1	1



Kits audio

KIT AUDIO 2 HILOS CLASSE 100A16E - LINEA 3000

Kit audio 2 hilos compuesto por teléfono CLASSE 100A16E MANOS LIBRES y placa monobloc LINEA 3000 en acabado aluminio. Instalación de la placa de la calle en superficie. Ampliable en puestos internos y placas de calle (consultar).

Artículo	Descripción	PVR		Emb.	Nota
		2023.03			
364232	Kit audio 2 hilos CLASSE 100A16E Manos Libres LINEA 3000. 1 o 2 viviendas.	403,53 €		1	

Composición	Artículo	364232	
Placa LINEA 3000	343071	1 (1 o 2 puls.)	
Teléfono Manos Libres C100A16E	344282	1	
Alimentador 2 hilos	346040	1	
Relé 2 hilos	346250	1	

Complemento: visera y caja de empotrar ver página 59.

2
HILOS

KITS AUDIO 2 HILOS SERIE 8 - SFERA NEW

Kit audio 2 hilos compuesto por teléfonos SERIE 8 y placa SFERA New en acabado aluminio anodizado. Instalación de la placa de calle empotrada. Ampliable en puestos internos y placas de calle (consultar).

Artículo	Descripción	PVR		Emb.	Nota
		2023.03			
378151	Kit audio 2 hilos con teléfono SERIE 8 y placa SFERA New. 1 vivienda.	380,13 €		1	
378152	Como anterior. 2 viviendas (máximo 3 puestos internos por vivienda).	473,70 €		1	

Composición	Artículo	378131	378132
Placa SFERA New		1 (1 puls.)	1 (2 puls.)
Teléfono SERIE 8	374794	1	2
Alimentador 2 hilos	346040	1	1

Complementos: visera y caja de superficie ver páginas 78-79.

2
HILOS

KITS AUDIO 2 HILOS SERIE 8 - LINEA 2000

Kit audio 2 hilos compuesto por teléfonos SERIE 8 y placa LINEA 2000 en acabado aluminio anodizado. Instalación de la placa de calle en superficie. Ampliable en puestos internos y placas de calle (consultar).

Artículo	Descripción	PVR		Emb.	Nota
		2023.03			
378161	Kit audio 2 hilos con teléfono SERIE 8 y placa LINEA 2000. 1 vivienda.	321,66 €		1	
378162	Como anterior. 2 viviendas (máximo 3 puestos internos por vivienda).	403,53 €		1	

Composición	Artículo	378141	378142
Placa LINEA 2000		372911 (1 puls.)	372921 (2 puls.)
Teléfono SERIE 8	374794	1	2
Alimentador 2 hilos	346040	1	1
Relé 2 hilos	346250	1	1

2
HILOS

KITS AUDIO 2 HILOS SERIE 7 - SFERA NEW

Kit audio 2 hilos compuesto por teléfonos SERIE 7 y placa SFERA New en acabado aluminio anodizado. Instalación de la placa de calle empotrada. Ampliable en puestos internos y placas de calle (consultar).

Artículo	Descripción	PVR		Emb.	Nota
		2023.03			
376111	Kit audio 2 hilos con teléfono SERIE 7 y placa SFERA New. 1 vivienda.	378,85 €		1	

Composición	Artículo	376111	
Placa SFERA New		1 (1 puls.)	
Teléfono SERIE 7	374290	1	
Alimentador 2 hilos	346040	1	

Complementos: visera y caja de superficie ver página 59.

2
HILOS

Kits audio

KITS AUDIO CONVENCIONAL SERIE 7

Kit audio del Sistema Convencional compuestos por 1-12 teléfonos SERIE 7 ref. 374200 y placa SERIE 7 en acabado aluminio anodizado. Instalación empotrada de la placa de calle. Ampliables hasta 4 teléfonos en la misma llamada. Incluyen alimentador tipo E-30 ref. 375004 y caja de empotrar ref. 375601 o ref. 375602.



+n

Artículo	Descripción	PVR		Nota
		2023.03	Emb.	
375011	Kit audio Convencional SERIE 7. 1 vivienda.	153,01 €	1	
375012	Kit audio Convencional SERIE 7. 2 viviendas.	230,43 €	1	
375013	Kit audio Convencional SERIE 7. 3 viviendas.	277,39 €	1	
375014	Kit audio Convencional SERIE 7. 4 viviendas.	319,57 €	1	
375015	Kit audio Convencional SERIE 7. 5 viviendas.	362,47 €	1	
375016	Kit audio Convencional SERIE 7. 6 viviendas.	390,84 €	1	
375018	Kit audio Convencional SERIE 7. 8 viviendas.	455,84 €	1	
375019	Kit audio Convencional SERIE 7. 10 viviendas.	494,59 €	1	
375010	Kit audio Convencional SERIE 7. 12 viviendas.	567,21 €	1	

Complementos: visera y caja de superficie ver páginas 78-79.

KITS AUDIO CONVENCIONAL SERIE 7 SUPERFICIE

Kit audio del Sistema Convencional compuestos por 1-2 teléfonos SERIE 7 ref. 374200 y placa de superficie SERIE 7 en acabado aluminio metalizado. Incluyen central audio con alimentador ref. 375000. Ampliables hasta 4 teléfonos en la misma llamada y con una segunda placa de calle. Para segunda placa es necesaria una segunda central audio ref. 375000 y un selector ref. 090653.



+n

Artículo	Descripción	PVR		Nota
		2023.03	Emb.	
375710	Kit audio Convencional SERIE 7. 1 vivienda.	176,45 €	1	
375720	Kit audio Convencional SERIE 7. 2 viviendas.	222,53 €	1	

KITS AUDIO CONVENCIONAL SPRINT - L2000

Kits audio del Sistema Convencional compuestos por uno/dos teléfonos SPRINT y placa LINEA 2000 en acabado aluminio. Instalación de la placa de calle en superficie.



Artículo	Descripción	PVR		Nota
		2023.03	Emb.	
363211	Kit audio Convencional SPRINT - LINEA 2000. 1 vivienda.	170,76 €	1	
363221	Como anterior. 2 viviendas.	208,93 €	1	

Composición	Artículo	363211	363221
Placa L2000.		1 [1 puls.]	1 [2 puls.]
Teléfono SPRINT.	334202	1	2
Alimentador Convencional.	336000	1	1

Kit control de accesos

KIT APERTURA CODIFICADA

Artículo	Descripción	PVR		Nota
		2023.03	Emb.	
092090	Kit de apertura codificada ACOD-10 de la serie EUROPA para la apertura de puertas mediante código de 2 a 6 dígitos. Admite hasta 60 códigos distintos. Se suministra con abrepuertas AT estándar.	393,44 €	1	



092090

Complementos para placas, monitores y teléfonos

SFERA NEW/ROBUR Y SERIE 7

MARCOS PARA REPOSICIÓN

Para sustituir placas antiguas por placas SFERA NEW, SERIE 7 y Serie EUROPA sin necesidad de obras adicionales. Marcos de medidas especiales bajo demanda.

Artículo	Descripción	PVR		Emb.	Nota
		2023.03			
0E5101	1 módulo 1 columna.	71,01 €		1	
0E5102	2 módulos 1 columna.	76,23 €		1	
0E5103	3 módulos 1 columna.	84,86 €		1	
0E5104	4 módulos 1 columna.	94,03 €		1	
0E5204	4 módulos 2 columnas.	169,75 €		1	
0E5206	6 módulos 2 columnas.	195,72 €		1	
0E5208	8 módulos 2 columnas.	221,75 €		1	



NOTA: Consultar datos dimensionales al final del documento.

CAJAS DE SUPERFICIE COMPACTAS

Para casos en que no es posible utilizar una caja de empotrar. Dimensiones reducidas que permiten colocarlas de lado para instalar placas de varias columnas.

Artículo	Descripción	PVR		Emb.	Nota
		2023.03			
375271	Caja de superficie compacta 1 módulo 1 col.	64,76 €		1	
375272	Caja de superficie compacta 2 módulos 1 col.	83,72 €		1	
375273	Caja de superficie compacta 3 módulos 1 col.	109,92 €		1	
375274	Caja de superficie compacta 4 módulos 1 col.	139,23 €		1	



NOTA: Consultar datos dimensionales al final del documento.

CAJAS DE SUPERFICIE CON VISERA

Para casos en que no es posible utilizar una caja de empotrar y se quiere una protección adicional contra la lluvia.

Artículo	Descripción	PVR		Emb.	Nota
		2023.03			
375571	Caja de superficie con visera 1 módulo 1 col.	146,86 €		1	
375572	Caja de superficie con visera 2 módulos 1 col.	170,94 €		1	
375573	Caja de superficie con visera 3 módulos 1 col.	203,87 €		1	



NOTA: Consultar datos dimensionales al final del documento.

CAJAS ANGULARES

Para instalar las placas con inclinación respecto al muro y permiten una correcta orientación de la cámara en posiciones complicadas cuando el rango de ajuste de la misma no es suficiente.

Artículo	Descripción	PVR		Emb.	Nota
		2023.03			
375501	Caja angular 1 módulo 1 col.	88,39 €		1	
375502	Caja angular 2 módulos 1 col.	118,63 €		1	
375503	Caja angular 3 módulos 1 col.	143,62 €		1	



MARCOS EMBELLECEDORES

Para cubrir imperfecciones de la pared alrededor de la placa de calle.

Artículo	Descripción	PVR		Emb.	Nota
		2023.03			
375471	Marco 1 módulo 1 columna.	25,63 €		1	
375472	Marco 2 módulos 1 columna.	33,19 €		1	
375473	Marco 3 módulos 1 columna.	40,08 €		1	
375474	Marco 4 módulos 1 columna.	47,90 €		1	
375482	Marco 4 módulos 2 columnas.	68,25 €		1	
375483	Marco 6 módulos 2 columnas.	81,08 €		1	
375484	Marco 8 módulos 2 columnas.	101,50 €		1	*



NOTA: Consultar datos dimensionales al final del documento.

Artículo Tegui

* Consultar disponibilidad.

Complementos para placas, monitores y teléfonos

SFERA NEW/ROBUR Y SERIE 7

VISERAS

Proporcionan protección adicional contra la lluvia.

Artículo	Descripción	PVR		Nota
		2023.03	Emb.	
375371	Visera 1 módulo 1 columna.	55,94 €	1	
375372	Visera 2 módulos 1 columna.	69,20 €	1	
375373	Visera 3 módulos 1 columna.	79,13 €	1	
375374	Visera 4 módulos 1 columna.	103,26 €	1	
375382	Visera 4 módulos 2 columnas.	102,52 €	1	
375383	Visera 6 módulos 2 columnas.	130,40 €	1	
375384	Visera 8 módulos 2 columnas.	153,56 €	1	



375371

375382

NOTA: Consultar datos dimensionales al final del documento.

MARCOS EMBELLECEDORES PARA MONITORES Y TELÉFONOS

Para cubrir los desperfectos o suciedad de la pared al sustituir un teléfono o monitor antiguo. Compatibles con los puestos internos SERIE 8 y CLASE 100. Acabado blanco.

Artículo	Descripción	PVR		Nota
		2023.03	Emb.	
374025	Marco embellecedor plástico para monitor Serie 8 y Clase 100. Dimensiones 220 x 220 mm (ancho por alto).	12,16 €	50	
374026	Marco embellecedor plástico para teléfono Serie 8. Dimensiones 120 x 220 mm (ancho por alto).	10,34 €	15	

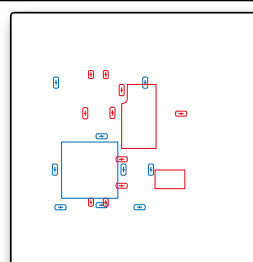

374025

— Clase 100
— Serie 8



374026

Abrepuertas

ABREPUERTAS NT NORMAL

El abrepuertas se desbloquea mientras se le aplica corriente: es necesario mantener el pulsador presionado o relé temporizado

Artículo	Descripción	PVR		Nota
		2023.03	Emb.	
374900	Abrepuertas NT estándar con pestillo regulable.	32,79 €	1	
0E5601	Abrepuertas NT largo con pestillo regulable.	38,12 €	1	
0E5604	Abrepuertas NT invertido.	43,25 €	1	



374900

ABREPUERTAS AT AUTOMÁTICO

El abrepuertas se desbloquea con un breve pulso eléctrico: no es necesario mantener presionado el pulsador

Artículo	Descripción	PVR		Nota
		2023.03	Emb.	
374910	Abrepuertas AT estándar con pestillo regulable.	39,81 €	1	
0E5611	Abrepuertas AT largo con pestillo regulable.	43,31 €	1	



374910



0E5611

ABREPUERTAS ADT AUTOMÁTICO CON DESBLOQUEO

Similares a los AT. Incorporan palanca para el desbloqueo

Artículo	Descripción	PVR		Nota
		2023.03	Emb.	
0E5620	Abrepuertas ADT estándar con pestillo regulable.	47,64 €	1	
0E5621	Abrepuertas ADT largo con pestillo regulable.	49,36 €	1	



0E5661

ACCESORIOS





































Artículo	Descripción	PVR		Nota
		2023.03	Emb.	
0E5660	Contacto de puertas.	15,58 €	1	
0E5661	Escudo largo para abrepuertas estándar.	9,51 €	1	

Artículo Tegui

Placas SERIE 7

Tabla de selección

TIPO DE INSTALACIÓN	CAJAS DE EMPOTRAR	VISERAS	MARCO + SOPORTE
<p>INSTALACIÓN DE EMPOTRAR</p>  <p>Caja empotrada Visera Soporte Módulos de funciones Placas frontales</p>	<p>CAJAS DE EMPOTRAR</p>  <p>375601 1 módulo</p> <p>375602 2 módulos</p> <p>375603 3 módulos</p> <p>375604 4 módulos</p> <p>375605 5 módulos</p>	<p>VISERAS</p>  <p>375371 1 módulo</p> <p>375372 2 módulos</p> <p>375382 4 módulos</p> <p>375373 3 módulos</p> <p>375383 6 módulos</p> <p>375374 4 módulos</p> <p>375384 12 módulos</p>	<p>MARCO + SOPORTE</p>  <p>375610 1 módulo</p> <p>375620 2 módulos</p> <p>375630 3 módulos</p> <p>375640 4 módulos</p>
<p>INSTALACIÓN DE SUPERFICIE</p>  <p>Caja superficial con visera Soporte Módulos de funciones Placas frontales</p>	<p>CAJAS DE SUPERFICIE</p>  <p>375571 1 módulo</p> <p>375572 2 módulos</p> <p>375573 3 módulos</p> <p>375650 5 módulos</p>		

		MÓDULOS ELECTRÓNICOS		FRONTALES		
		CONVENCIONAL	TEGUIBUS			
MÓDULOS FÓNICOS	 375091 Fónico 1 acceso	 375093 Fónico edificio	 375180 Fónico	 375310 Fónico 1 puls. 1 col.	 375320 Fónico 2 puls. 1 col.	
	 375092 Fónico 1 o más accesos	 375089* Fónico de red		 375420 Fónico 2 puls. 2 col.	 375440 Fónico 4 puls. 2 col.	
MÓDULOS PULSADORES	 375008 8 puls. 2 col.	 375007 8 puls. 2 col.	 375110 1 puls. 1 col.	 375120 2 puls. 1 col.	 375130 3 puls. 1 col.	
			 375140 4 puls. 1 col.	 375220 2 puls. 2 col.	 375240 4 puls. 2 col.	
			 375260 6 puls. 2 col.	 375280 8 puls. 2 col.		
MÓDULOS VARIOS	 375088 Señalización 4 puls. 2 col.	 375087 Señalización 4 puls. 2 col.	 375340 Señalización	 375350 1 puls. 1 col.	 375360 2 puls. 1 col.	
				 375450 2 puls. 2 col.	 375460 4 puls. 2 col.	
		 376200 Display para placas matriciales	 375200 Display			
		 376160 Teclado para display	 375160 Teclado			
		 376150 Señalización para directorios	 375150 Señalización			
	ACCESORIOS COMUNES			 375100 Frontal ciego	 375690 Juego tapas soportes	
 374001 Latiguillo de conexión entre placas		 374002 Latiguillo de conexión entre placas				

* Módulo fónico compatible sólo con los frontales referencia 375180 y 375310.

SERIE 7

Módulos electrónicos

Referencia	Descripción	PVR 2023.03
374001	Latiguillo de conexión entre columnas para la conexión entre placas Serie 7 del sistema Convencional colocadas de lado.	4,54 €
374002	Latiguillo de conexión entre columnas para la conexión entre placas SERIE 7 Teguibus colocadas de lado.	5,83 €
375007	Módulo de 8 pulsadores en 2 columnas, reversible, para instalaciones Teguibus.	49,51 €
375008	Módulo con electrónica de 8 pulsadores en 2 columnas, reversible, para instalaciones convencionales, común a todos los perfiles de pulsadores. La conexión con el resto de módulos se realiza mediante latiguillos Incluye un latiguillo de 6,5 cm para electrónica convencional.	43,17 €
375087	Módulo electrónico de señalización con ventana de ½ módulo. Incorpora 4 pulsadores en 2 columnas en la mitad inferior, para instalaciones Teguibus.	58,89 €
375088	Módulo electrónico de señalización para el sistema Convencional. Incorpora 4 pulsadores en 2 columnas.	53,71 €
375089	Módulo fónico Teguibus con red. Incorpora 1 pulsador en 1 columna. Para poder programar la placa de calle es necesario el programador de la Serie 100M (090271).	383,30 €
375091	Módulo fónico convencional Serie 7 para edificios independientes con 1 puerta de acceso. Con 4 pulsadores en 2 columnas.	150,59 €
375092	Módulo fónico convencional Serie 7 para edificios independientes con 1 o varios accesos. Con 4 pulsadores en 2 columnas.	244,65 €
375093	Módulo fónico Teguibus para edificios independientes con 1 o varios accesos. Incorpora 4 pulsadores en 2 columnas.	318,27 €
376150	Módulo de señalización completo para la creación de directorios en placas matriciales Serie 7. Requiere perfil ref. 375150.	55,79 €
376160	Módulo teclado opcional para placas matriciales Serie 7. Debe acompañar obligatoriamente a un módulo display ref. 376200. Requiere perfil ref. 375160.	447,34 €
376200	Módulo display para placas matriciales Serie 7. Debe completarse con perfil ref. 375200.	690,59 €

Teléfonos

Referencia	Descripción	PVR 2023.03
374200	Teléfono SERIE 7 de llamada electrónica T-71E.	30,44 €
374210	Teléfono SERIE 7 de llamada por zumbador T-71Z.	33,90 €
374220	Teléfono SERIE 7 Teguibus básico T-72.	42,72 €
374230	Teléfono SERIE 7 Teguibus conserjería T-72C.	46,86 €
374240	Teléfono SERIE 7 universal. Compatible en cualquier instalación convencional 4 + n con llamada electrónica o por zumbador. Incorpora potenciómetros de regulación de audio.	38,36 €

Cajas de empotrar, soportes y frontales modulares

Referencia	Descripción	PVR 2023.03
375100	Frontal Ciego.	14,15 €
375110	Frontal 1 pulsador 1 columna.	11,30 €
375120	Frontal 2 pulsadores 1 columna.	11,99 €
375130	Frontal 3 pulsadores 1 columna.	13,28 €
375140	Frontal 4 pulsadores 1 columna.	14,37 €
375150	Frontal para módulo señalización.	22,43 €
375160	Frontal para módulo teclado.	43,03 €
375180	Frontal módulo fónico.	30,94 €
375200	Frontal para módulo display 376200.	40,04 €
375220	Frontal 2 pulsadores 2 columnas.	11,99 €
375240	Frontal 4 pulsadores 2 columnas.	14,56 €
375260	Frontal 6 pulsadores 2 columnas.	17,50 €
375280	Frontal 8 pulsadores 2 columnas.	24,11 €
375310	Frontal módulo fónico con 1 pulsador 1 columna.	35,60 €
375320	Frontal módulo fónico con 2 puls. 1 col.	42,28 €
375340	Frontal señalización 1 ventana.	15,80 €
375350	Frontal señalización 1 ventana con 1 puls. 1 col.	17,65 €
375360	Frontal señalización 1 ventana con 2 puls. 1 col.	17,67 €
375420	Frontal módulo fónico con 2 puls. 2 col.	40,83 €
375440	Frontal módulo fónico con 4 puls. 2 col.	49,51 €
375450	Frontal señalización 1 ventana con 2 puls. 2 col.	19,33 €
375460	Frontal señalización 1 ventana con 4 puls. 2 col.	21,57 €
375601	Caja de empotrar 1 módulo.	12,03 €
375602	Caja de empotrar 2 módulos.	15,88 €
375603	Caja de empotrar 3 módulos.	19,23 €
375604	Caja de empotrar 4 módulos.	24,77 €
375605	Caja de empotrar 5 módulos.	28,61 €
375610	Soporte 1 módulo.	39,54 €
375620	Soporte 2 módulos.	40,79 €
375630	Soporte 3 módulos.	48,59 €
375640	Soporte 4 módulos.	58,45 €
375650	Soporte 5 módulos.	68,44 €
375690	Juego tapas soporte.	20,64 €

Elementos de instalación

Referencia	Descripción	PVR 2023.03
0E5554	Relé actuador tipo EAL-1 digital para repetición de llamada (acústica o luminosa), siempre a través de un teléfono.	73,46 €
0E5556	Repetidor de llamada ERL-1 para instalaciones con llamada electrónica. Permite generar una llamada adicional a la del propio teléfono o monitor en un punto distante a este.	53,29 €
0E5557	Relé actuador tipo EAL-1 para encendido de luz de escalera, u otras activaciones mediante pulsador auxiliar de los puesto internos.	72,07 €
0E5558	Zumbador 12V para repetición de llamada en instalaciones con llamada por zumbador. Permite generar una llamada adicional a la del propio teléfono o monitor en un punto distante a este.	17,94 €
375002	Alimentador tipo E-32 para instalaciones de portero y videoportero Teguibus.	183,81 €
375004	Alimentador tipo E-30 para instalaciones de portero convencional. Necesario 1 alimentador por placa. 4 módulos DIN.	71,74 €



INFORMACIÓN TÉCNICA

Esquemas de conexionado

Ejemplo 1: 1 Placa Exterior y 16 Unidades Interiores

⚠ ATENCIÓN

■ Configura e inserta los Jumpers con el sistema NO ALIMENTADO; asimismo, todas las veces que se modifica la configuración, se ha de cortar y volver a suministrar la alimentación al sistema esperando 1 minuto aproximadamente.

Actuador opcional para comando funciones adicionales (ej. luces escalera, cerraduras adicionales, activaciones varias).

Se ha de consultar la ficha técnica del dispositivo para la conexión y la configuración.

Para la realización de la Placa exterior, se pueden usar indistintamente las placas SFERA con llamada a pulsadores o llamada digital como PE principal y secundaria.

Para información adicional, consulta la sección "VARIANTES PLACAS EXTERIORES".

Desplaza en ON el microinterruptor, situado en la parte trasera del videoportero o portero, que termina el tramo.

Para la instalación de Unidades interiores alternativas a las indicadas en los esquemas, consulta la sección "VARIANTES PLACAS EXTERIORES".

La instalación de las Unidades interiores videoporteros CLASSE 100 y CLASSE 300E0S with Netatmo en una vivienda se produce con la función MASTER-SLAVE. Al llegar la llamada, el MASTER se enciende y suena mientras que el SLAVE solamente suena. Al contestar desde el SLAVE, el MASTER se apaga y se enciende el monitor del SLAVE.

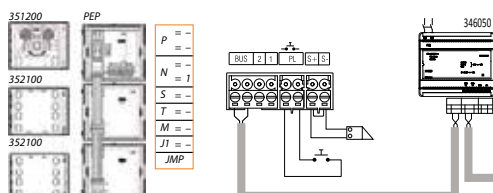
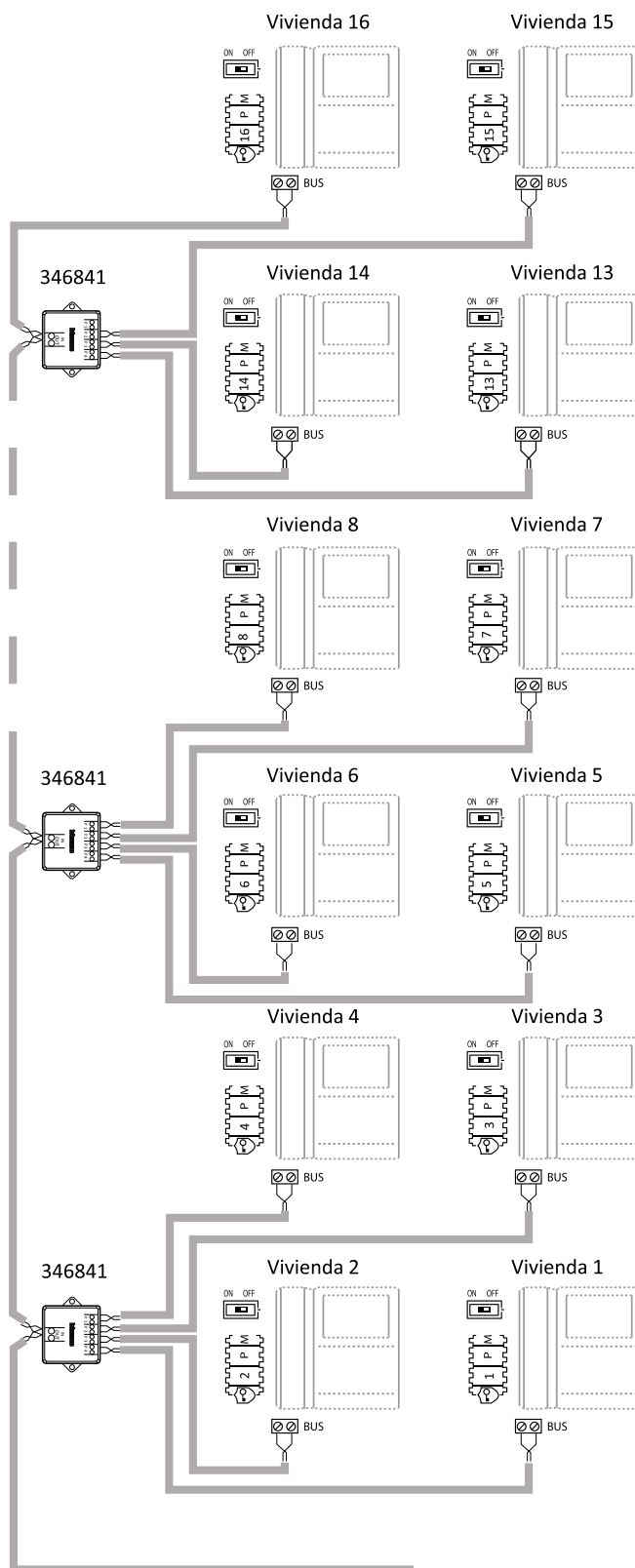

Esquemas de conexionado

Ejemplo 2: 1 Placa Exterior y 32 Unidades Interiores en 2 Montantes

⚠ ATENCIÓN

■ Configura e inserta los Jumpers con el sistema NO ALIMENTADO; asimismo, todas las veces que se modifica la configuración, se ha de cortar y volver a suministrar la alimentación al sistema esperando 1 minuto aproximadamente.

Actuador opcional para comando funciones adicionales (ej. luces escalera, cerraduras adicionales, activaciones varias).

Se ha de consultar la ficha técnica del dispositivo para la conexión y la configuración.

Para la realización de la Placa exterior, se pueden usar indistintamente las placas SFERA con llamada a pulsadores o llamada digital como PE principal y secundaria.

Para información adicional, consulta la sección "VARIANTES PLACAS EXTERIORES".

Desplaza en ON el microinterruptor, situado en la parte trasera del videoportero o portero, que termina el tramo.

Para la instalación de Unidades interiores alternativas a las indicadas en los esquemas, consulta la sección "VARIANTES PLACAS EXTERIORES".

La instalación de las Unidades interiores videoporteros CLASSE 100 y CLASSE 300EOS with Netatmo en una vivienda se produce con la función MASTER-SLAVE. Al llegar la llamada, el MASTER se enciende y suena mientras que el SLAVE solamente suena. Al contestar desde el SLAVE, el MASTER se apaga y se enciende el monitor del SLAVE.

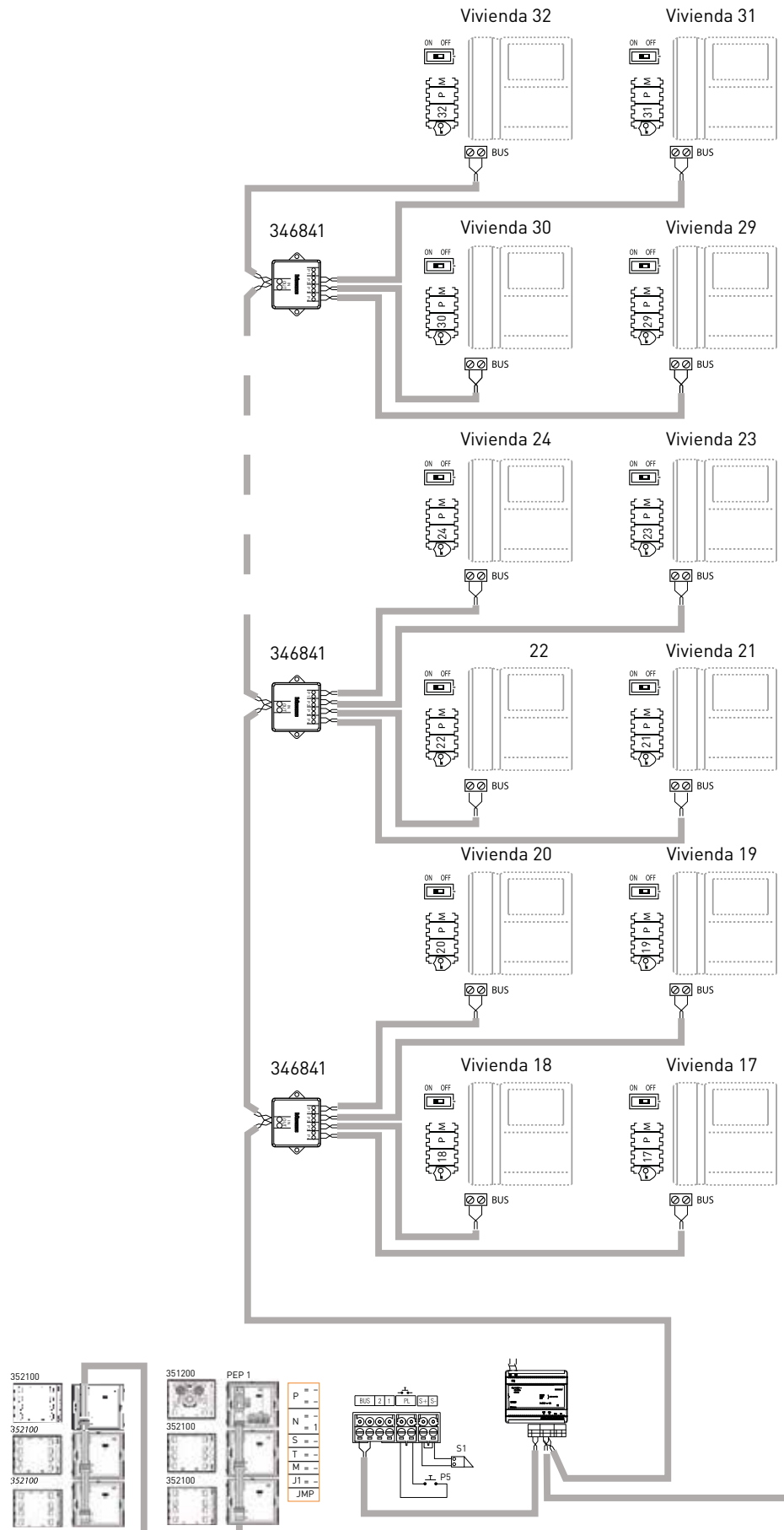

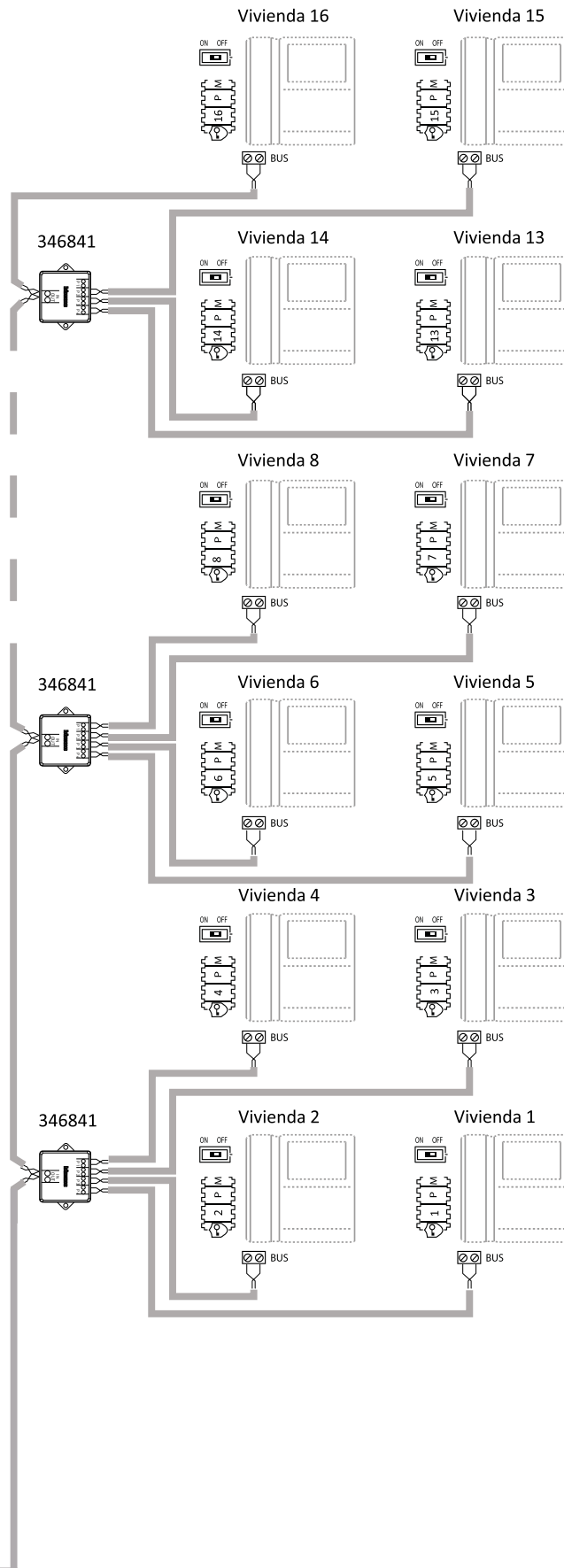

Esquemas de conexionado

Ejemplo 3: 2 Placas Exteriores y 16 Unidades Interiores

⚠ ATENCIÓN

■ Configura e inserta los Jumpers con el sistema NO ALIMENTADO; asimismo, todas las veces que se modifica la configuración, se ha de cortar y volver a suministrar la alimentación al sistema esperando 1 minuto aproximadamente.

Actuador opcional para comando funciones adicionales (ej. luces escalera, cerraduras adicionales, activaciones varias).

Se ha de consultar la ficha técnica del dispositivo para la conexión y la configuración.

Para la realización de la Placa exterior, se pueden usar indistintamente las placas SFERA con llamada a pulsadores o llamada digital como PE principal y secundaria.

Para información adicional, consulta la sección "VARIANTES PLACAS EXTERIORES".

Desplaza en ON el microinterruptor, situado en la parte trasera del videoportero o portero, que termina el tramo.

Para la instalación de Unidades interiores alternativas a las indicadas en los esquemas, consulta la sección "VARIANTES PLACAS EXTERIORES".

La instalación de las Unidades interiores videoporteros CLASSE 100 y CLASSE 300EOS with Netatmo en una vivienda se produce con la función MASTER-SLAVE. Al llegar la llamada, el MASTER se enciende y suena mientras que el SLAVE solamente suena. Al contestar desde el SLAVE, el MASTER se apaga y se enciende el monitor del SLAVE.

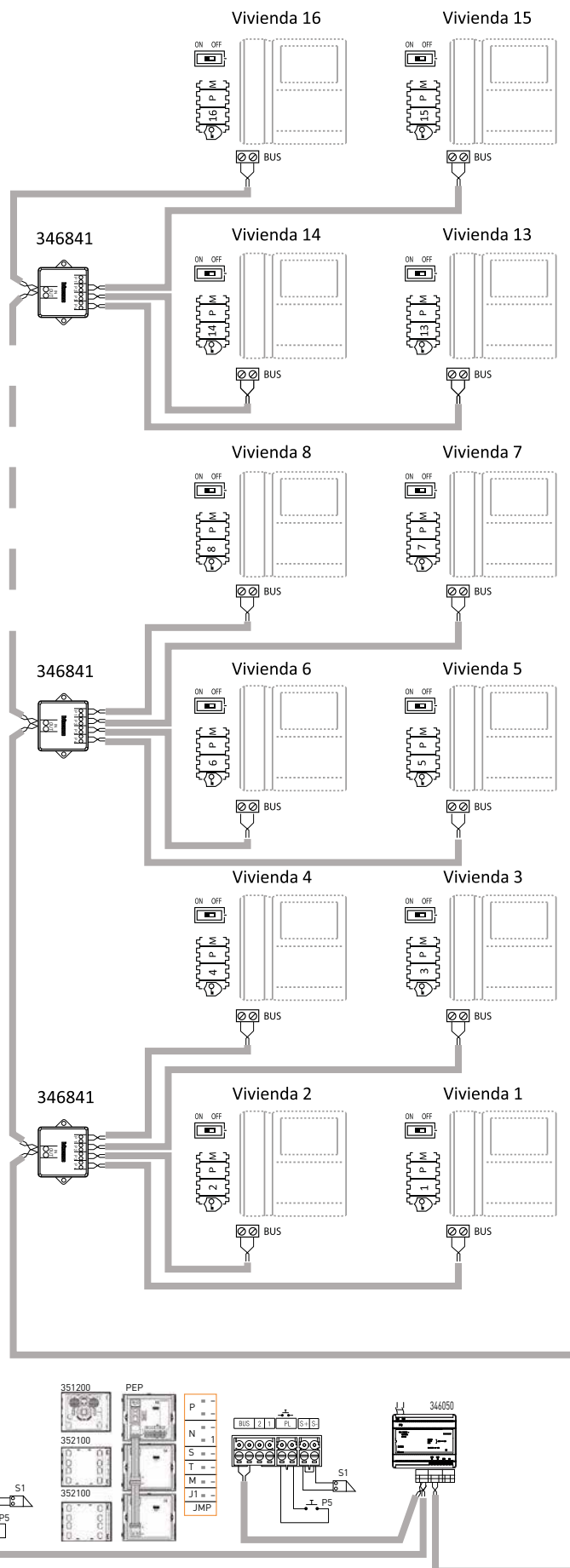

Esquemas de conexionado

Ejemplo 4: 1 Placa Exterior y 16 Unidades Interiores con Central De Conserjería

⚠ ATENCIÓN

■ Configura e inserta los Jumpers con el sistema NO ALIMENTADO; asimismo, todas las veces que se modifica la configuración, se ha de cortar y volver a suministrar la alimentación al sistema esperando 1 minuto aproximadamente.

Actuador opcional para comando funciones adicionales (ej. luces escalera, cerraduras adicionales, activaciones varias).

Se ha de consultar la ficha técnica del dispositivo para la conexión y la configuración.

Para la realización de la Placa exterior, se pueden usar indistintamente las placas SFERA con llamada a pulsadores o llamada digital como PE principal y secundaria.

Para información adicional, consulta la sección "VARIANTES PLACAS EXTERIORES".

Desplaza en ON el microinterruptor, situado en la parte trasera del videoportero o portero, que termina el tramo.

Para la instalación de Unidades interiores alternativas a las indicadas en los esquemas, consulta la sección "VARIANTES PLACAS EXTERIORES".

La instalación de las Unidades interiores videoporteros CLASSE 100 y CLASSE 300EOS with Netatmo en una vivienda se produce con la función MASTER-SLAVE. Al llegar la llamada, el MASTER se enciende y suena mientras que el SLAVE solamente suena. Al contestar desde el SLAVE, el MASTER se apaga y se enciende el monitor del SLAVE.

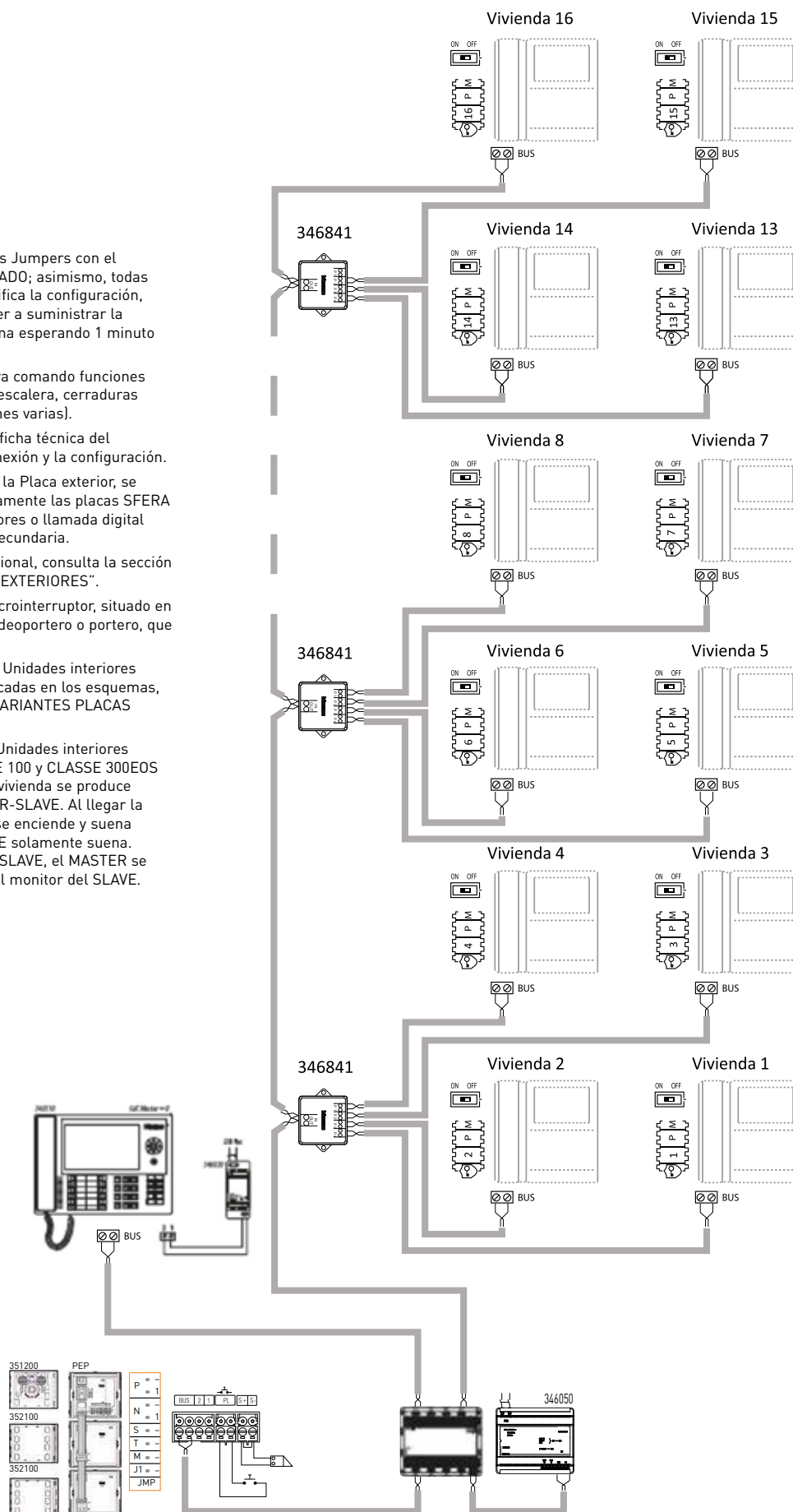

Tablas de composición sistema 2 hilos

Placa SFERA New de empotrar y monitor Serie 8

COLOR - 3 A 40 VIVIENDAS

Descripción: Instalación de videoportero 2 hilos no polarizados compuesta por placa SFERA New, monitores Serie 8 en color, distribuidores de planta y alimentador.

Funcionamiento: Llamada electrónica con confirmación de llamada en placa. Secreto de comunicación. Iluminación de escena, telecámara orientable en vertical y horizontal. Monitor con autoencendido para vigilancia.

Con instalaciones de varios accesos, si se intenta llamar desde una placa de calle cuando ya existe comunicación entre una vivienda y otra placa se emitirán señales sonoras indicando que el sistema está ocupado.

Distancias máximas con monitor Serie 8 y distribuidores de planta

Tipo cable	> 0,2 mm ²	Telefónico	Cat. 5 AWG-24	336904
64 Puestos internos				
Placa exterior → Puesto interno	50 m	140 m	-	200 m
Placa exterior → Alimentador	50 m	95 m	65 m	150 m
Alimentador → Puesto interno	-	55 m	-	95 m
38 Puestos internos				
Placa exterior → Puesto interno	50 m	140 m	110 m	200 m
Placa exterior → Alimentador	50 m	90 m	65 m	140 m
Alimentador → Puesto interno	50 m	70 m	50 m	125 m
26 Puestos internos				
Placa exterior → Puesto interno	50 m	140 m	125 m	200 m
Placa exterior → Alimentador	50 m	100 m	70 m	150 m
Alimentador → Puesto interno	50 m	80 m	60 m	145 m
10 Puestos internos				
Placa exterior → Puesto interno	50 m	140 m	145 m	200 m
Placa exterior → Alimentador	50 m	110 m	80 m	180 m
Alimentador → Puesto interno	50 m	100 m	70 m	175 m

Esquema unifilar

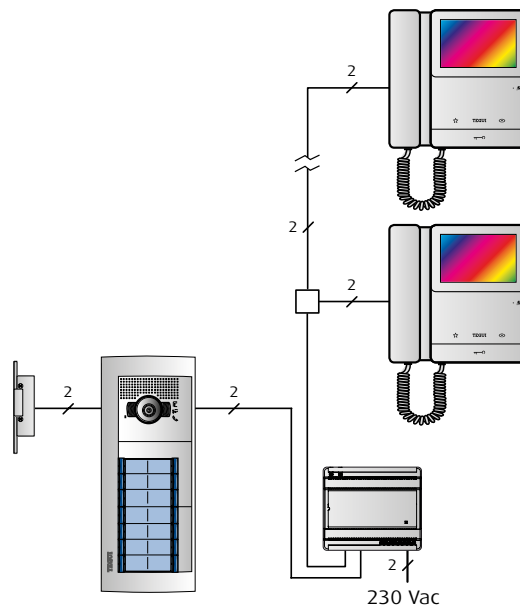

3 viviendas



500,81 € 698,29 € 312,33 €

Dimensiones:
Placa: 133 x 232 mm.
Caja: 125 x 221 x 57,5 mm.

1.511,43 €

4 viviendas



502,82 € 931,06 € 312,33 €

Dimensiones:
Placa: 133 x 232 mm.
Caja: 125 x 221 x 57,5 mm.

1.746,21 €

5 viviendas



513,59 € 1.163,82 € 374,01 €

Dimensiones:
Placa: 133 x 232 mm.
Caja: 125 x 221 x 57,5 mm.

2.051,42 €

6 viviendas



504,74 € 1.396,58 € 374,01 €

Dimensiones:
Placa: 133 x 232 mm.
Caja: 125 x 221 x 57,5 mm.

2.275,33 €

8 viviendas

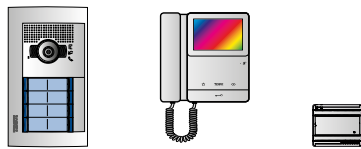

516,44 € 1.862,11 € 374,01 €

Dimensiones:
Placa: 133 x 232 mm.
Caja: 125 x 221 x 57,5 mm.

2.752,56 €

10 viviendas

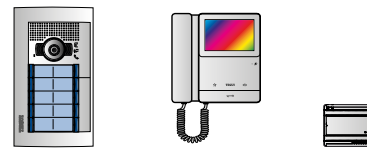

529,87 € 2.327,64 € 435,69 €

Dimensiones:
Placa: 133 x 232 mm.
Caja: 125 x 221 x 57,5 mm.

3.293,20 €

12 viviendas

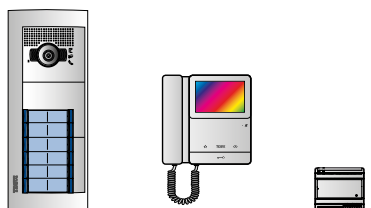

607,80 € 2.793,17 € 435,69 €

Dimensiones:
Placa: 133 x 331 mm.
Caja: 125 x 320 x 57,5 mm.

3.836,66 €

14 viviendas

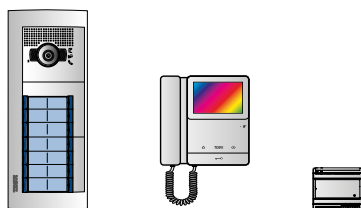

610,20 € 3.258,70 € 497,36 €

Dimensiones:
Placa: 133 x 331 mm.
Caja: 125 x 320 x 57,5 mm.

4.366,26 €



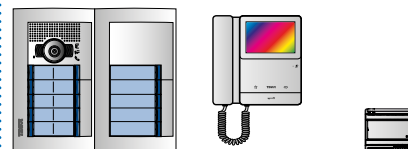









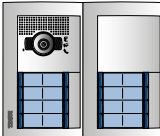

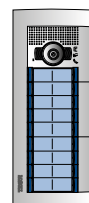

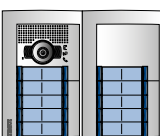

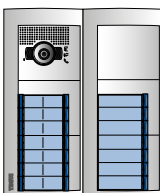

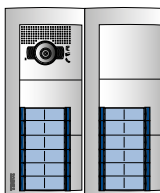

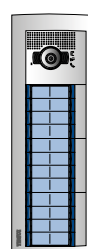

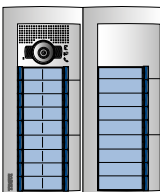

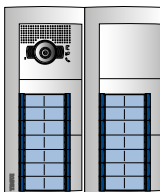
15 viviendas

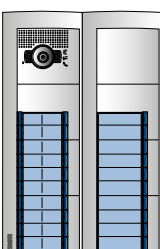

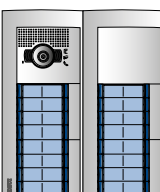
808,34 € 3.491,46 € 497,36 €

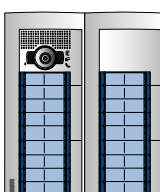
Dimensiones:
Placa: 267 x 232 mm.
Caja: 259 x 221 x 57,5 mm.

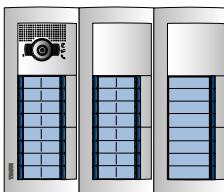
4.797,17 €

<p>16 viviendas</p>    <p>621,90 € 3.724,22 € 497,36 €</p> <p>4.843,49 €</p> <p>Dimensiones: Placa: 133 x 331 mm. Caja: 125 x 320 x 57,5 mm.</p>	<p>16 viviendas •</p>    <p>751,42 € 3.724,22 € 497,36 €</p> <p>4.973,01 €</p> <p>Dimensiones: Placa: 267 x 232 mm. Caja: 259 x 221 x 57,5 mm.</p>	<p>18 viviendas</p>    <p>635,33 € 4.189,75 € 559,04 €</p> <p>5.384,13 €</p> <p>Dimensiones: Placa: 133 x 331 mm. Caja: 125 x 320 x 57,5 mm.</p>
<p>20 viviendas</p>    <p>822,26 € 4.655,28 € 559,04 €</p> <p>6.036,58 €</p> <p>Dimensiones: Placa: 267 x 232 mm. Caja: 259 x 221 x 57,5 mm.</p>	<p>21 viviendas</p>    <p>921,39 € 4.888,04 € 651,79 €</p> <p>6.461,22 €</p> <p>Dimensiones: Placa: 267 x 331 mm. Caja: 259 x 320 x 57,5 mm.</p>	<p>24 viviendas</p>    <p>934,14 € 5.586,34 € 651,79 €</p> <p>7.172,27 €</p> <p>Dimensiones: Placa: 267 x 331 mm. Caja: 259 x 320 x 57,5 mm.</p>
<p>24 viviendas •</p>    <p>734,97 € 5.586,34 € 651,79 €</p> <p>6.973,09 €</p> <p>Dimensiones: Placa: 133 x 430 mm. Caja: 125 x 419 x 57,5 mm.</p>	<p>27 viviendas</p>    <p>1.005,65 € 6.284,63 € 713,46 €</p> <p>8.003,74 €</p> <p>Dimensiones: Placa: 267 x 331 mm. Caja: 259 x 320 x 57,5 mm.</p>	<p>28 viviendas</p>    <p>938,93 € 6.517,39 € 713,46 €</p> <p>8.169,79 €</p> <p>Dimensiones: Placa: 267 x 331 mm. Caja: 259 x 320 x 57,5 mm.</p>
<p>30 viviendas</p>    <p>1.131,08 € 6.982,92 € 775,14 €</p> <p>8.889,14 €</p> <p>Dimensiones: Placa: 267 x 430 mm. Caja: 259 x 419 x 57,5 mm.</p>	<p>32 viviendas</p>    <p>962,35 € 7.448,45 € 786,78 €</p> <p>9.197,57 €</p> <p>Dimensiones: Placa: 267 x 331 mm. Caja: 259 x 320 x 57,5 mm.</p>	<p>36 viviendas</p>    <p>1.033,18 € 8.379,50 € 848,45 €</p> <p>10.261,14 €</p> <p>Dimensiones: Placa: 267 x 331 mm. Caja: 259 x 320 x 57,5 mm.</p>
<p>40 viviendas</p>    <p>1.275,55 € 9.310,56 € 910,13 €</p> <p>11.496,24 €</p> <p>Dimensiones: Placa: 401 x 331 mm. Caja: 393 x 320 x 57,5 mm.</p>		

Tablas de composición sistema 2 hilos

Placa SFERA New de empotrar y monitor Clase 100V16B

COLOR - 3 A 40 VIVIENDAS

Descripción: Instalación de videoportero 2 hilos no polarizados compuesta por placa SFERA New, monitores Clase 100, distribuidores de planta y alimentador.

Funcionamiento: Llamada electrónica con confirmación de llamada en placa. Secreto de comunicación. Iluminación de escena, telecámara orientable en vertical y horizontal. Monitor con autoencendido para vigilancia.

Con instalaciones de varios accesos, si se intenta llamar desde una placa de calle cuando ya existe comunicación entre una vivienda y otra placa se emitirán señales sonoras indicando que el sistema está ocupado.

Distancias máximas con monitor Clase 100 y distribuidores de planta

Tipo cable	> 0,2 mm ²	Telefónico	Cat. 5 AWG-24	336904
64 Puestos internos				
Placa exterior → Puesto interno	50 m	140 m	-	200 m
Placa exterior → Alimentador	50 m	95 m	65 m	150 m
Alimentador → Puesto interno	-	55 m	-	95 m
38 Puestos internos				
Placa exterior → Puesto interno	50 m	140 m	110 m	200 m
Placa exterior → Alimentador	50 m	90 m	65 m	140 m
Alimentador → Puesto interno	50 m	70 m	50 m	125 m
26 Puestos internos				
Placa exterior → Puesto interno	50 m	140 m	125 m	200 m
Placa exterior → Alimentador	50 m	100 m	70 m	150 m
Alimentador → Puesto interno	50 m	80 m	60 m	145 m
10 Puestos internos				
Placa exterior → Puesto interno	50 m	140 m	145 m	200 m
Placa exterior → Alimentador	50 m	110 m	80 m	180 m
Alimentador → Puesto interno	50 m	100 m	70 m	175 m

Esquema unifilar

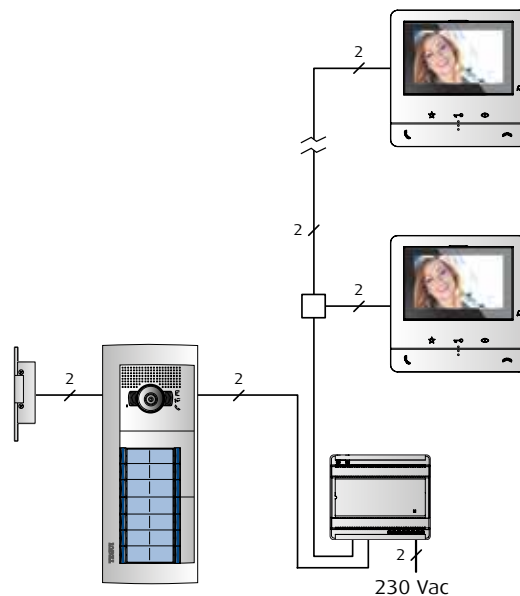

3 viviendas



500,81 € 736,85 € 312,33 €

Dimensiones:
Placa: 133 x 232 mm.
Caja: 125 x 221 x 57,5 mm.

1.549,99 €

4 viviendas



502,82 € 982,46 € 312,33 €

Dimensiones:
Placa: 133 x 232 mm.
Caja: 125 x 221 x 57,5 mm.

1.797,62 €

5 viviendas



513,59 € 1.228,08 € 374,01 €

Dimensiones:
Placa: 133 x 232 mm.
Caja: 125 x 221 x 57,5 mm..

2.115,68 €

6 viviendas



504,74 € 1.473,70 € 374,01 €

Dimensiones:
Placa: 133 x 232 mm.
Caja: 125 x 221 x 57,5 mm.

2.352,44 €

8 viviendas



516,44 € 1.964,93 € 374,01 €

Dimensiones:
Placa: 133 x 232 mm.
Caja: 125 x 221 x 57,5 mm.

2.855,38 €

10 viviendas



529,87 € 2.456,16 € 435,69 €

Dimensiones:
Placa: 133 x 232 mm.
Caja: 125 x 221 x 57,5 mm.

3.421,72 €

12 viviendas



607,80 € 2.947,39 € 435,69 €

Dimensiones:
Placa: 133 x 331 mm.
Caja: 125 x 320 x 57,5 mm.

3.990,88 €

14 viviendas



610,20 € 3.438,62 € 497,36 €

Dimensiones:
Placa: 133 x 331 mm.
Caja: 125 x 320 x 57,5 mm.

4.546,19 €

15 viviendas



808,34 € 3.684,24 € 497,36 €

Dimensiones:
Placa: 267 x 232 mm.
Caja: 259 x 221 x 57,5 mm.

4.989,95 €

16 viviendas



621,90 € 3.929,86 € 497,36 €

Dimensiones:
Placa: 133 x 331 mm.
Caja: 125 x 320 x 57,5 mm.

5.049,12 €

16 viviendas •



751,42 € 3.929,86 € 497,36 €

Dimensiones:
Placa: 267 x 232 mm.
Caja: 259 x 221 x 57,5 mm.

5.178,64 €

18 viviendas



635,33 € 4.421,09 € 559,04 €

Dimensiones:
Placa: 133 x 331 mm.
Caja: 125 x 320 x 57,5 mm.

5.615,46 €

20 viviendas



822,26 € 4.912,32 € 559,04 €

Dimensiones:
Placa: 267 x 232 mm.
Caja: 259 x 221 x 57,5 mm.

6.293,62 €

21 viviendas



921,39 € 5.157,94 € 651,79 €

Dimensiones:
Placa: 267 x 331 mm.
Caja: 259 x 320 x 57,5 mm.

6.731,11 €

24 viviendas

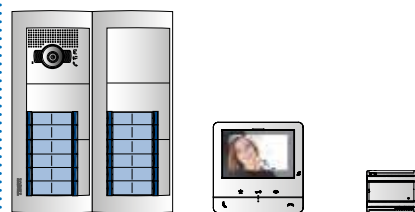

934,14 € 5.894,78 € 651,79 €

Dimensiones:
Placa: 267 x 331 mm.
Caja: 259 x 320 x 57,5 mm.

7.480,71 €

24 viviendas •

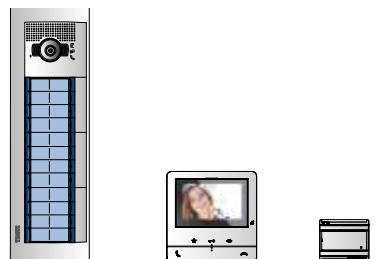

734,97 € 5.894,78 € 651,79 €

Dimensiones:
Placa: 133 x 430 mm.
Caja: 125 x 419 x 57,5 mm.

7.281,54 €

27 viviendas

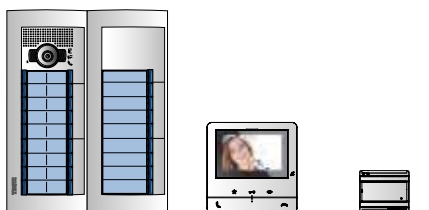

1.005,65 € 6.631,63 € 713,46 €

Dimensiones:
Placa: 267 x 331 mm.
Caja: 259 x 320 x 57,5 mm.

8.350,74 €

28 viviendas

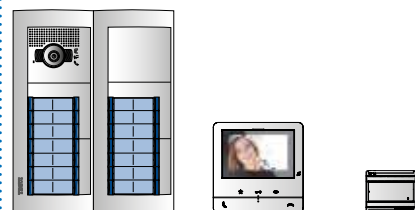

938,93 € 6.877,25 € 713,46 €

Dimensiones:
Placa: 267 x 331 mm.
Caja: 259 x 320 x 57,5 mm.

8.529,64 €

30 viviendas

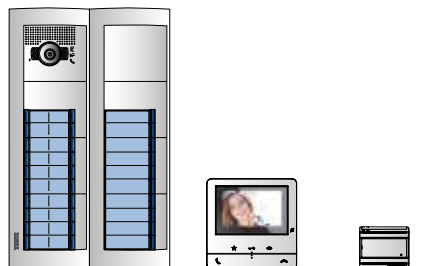

1.131,08 € 7.368,48 € 775,14 €

Dimensiones:
Placa: 267 x 430 mm.
Caja: 259 x 419 x 57,5 mm.

9.274,70 €

32 viviendas

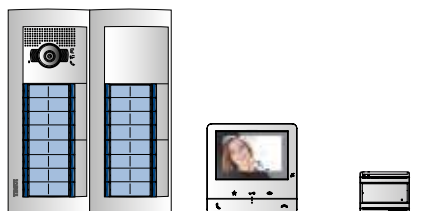

962,35 € 7.859,71 € 786,78 €

Dimensiones:
Placa: 267 x 331 mm.
Caja: 259 x 320 x 57,5 mm.

9.608,83 €

36 viviendas

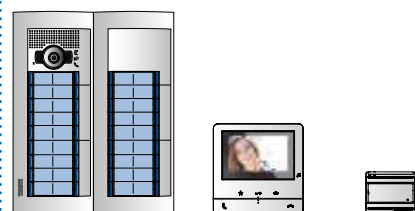

1.033,18 € 8.842,18 € 848,45 €

Dimensiones:
Placa: 267 x 331 mm.
Caja: 259 x 320 x 57,5 mm.

10.723,81 €

40 viviendas



1.275,55 € 9.824,64 € 910,13 €

Dimensiones:
Placa: 401 x 331 mm.
Caja: 393 x 320 x 57,5 mm.

12.010,32 €

Tablas de composición sistema 2 hilos

Placa SFERA New de empotrar y monitor Clase 100V16E

COLOR - 3 A 40 VIVIENDAS

Descripción: Instalación de videoportero 2 hilos no polarizados compuesta por placa SFERA New, monitores Clase 100, distribuidores de planta y alimentador.

Funcionamiento: Llamada electrónica con confirmación de llamada en placa. Secreto de comunicación. Iluminación de escena, telecámara orientable en vertical y horizontal. Monitor con autoencendido para vigilancia.

Con instalaciones de varios accesos, si se intenta llamar desde una placa de calle cuando ya existe comunicación entre una vivienda y otra placa se emitirán señales sonoras indicando que el sistema está ocupado.

Distancias máximas con monitor Clase 100 y distribuidores de planta

Tipo cable	> 0,2 mm ²	Telefónico	Cat. 5 AWG-24	336904
64 Puestos internos				
Placa exterior → Puesto interno	50 m	140 m	-	200 m
Placa exterior → Alimentador	50 m	95 m	65 m	150 m
Alimentador → Puesto interno	-	55 m	-	95 m
38 Puestos internos				
Placa exterior → Puesto interno	50 m	140 m	110 m	200 m
Placa exterior → Alimentador	50 m	90 m	65 m	140 m
Alimentador → Puesto interno	50 m	70 m	50 m	125 m
26 Puestos internos				
Placa exterior → Puesto interno	50 m	140 m	125 m	200 m
Placa exterior → Alimentador	50 m	100 m	70 m	150 m
Alimentador → Puesto interno	50 m	80 m	60 m	145 m
10 Puestos internos				
Placa exterior → Puesto interno	50 m	140 m	145 m	200 m
Placa exterior → Alimentador	50 m	110 m	80 m	180 m
Alimentador → Puesto interno	50 m	100 m	70 m	175 m

Esquema unifilar

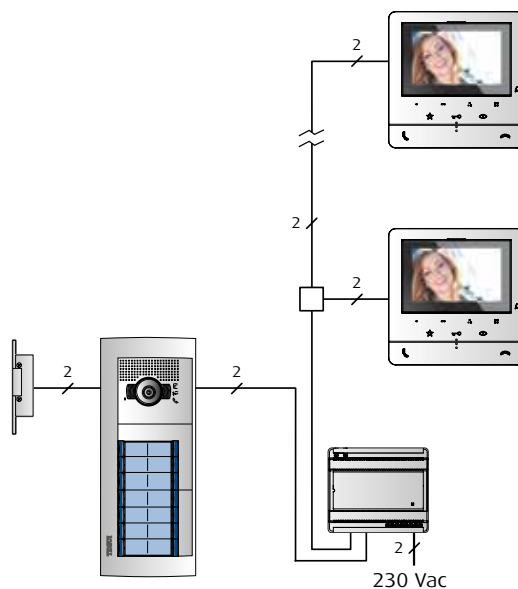

3 viviendas



500,81 €

842,12 €

312,33 €

1.655,26 €

Dimensiones:
Placa: 133 x 232 mm.
Caja: 125 x 221 x 57,5 mm.

4 viviendas



502,82 €

1.122,83 €

312,33 €

1.937,99 €

Dimensiones:
Placa: 133 x 232 mm.
Caja: 125 x 221 x 57,5 mm.

5 viviendas

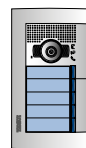

513,59 €

1.403,54 €

374,01 €

2.291,13 €

Dimensiones:
Placa: 133 x 232 mm.
Caja: 125 x 221 x 57,5 mm.

6 viviendas

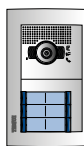

504,74 €

1.684,24 €

374,01 €

2.562,99 €

Dimensiones:
Placa: 133 x 232 mm.
Caja: 125 x 221 x 57,5 mm.

8 viviendas



516,44 €

2.245,66 €

374,01 €

3.136,11 €

Dimensiones:
Placa: 133 x 232 mm.
Caja: 125 x 221 x 57,5 mm.

10 viviendas

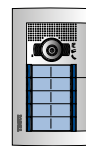

529,87 €

2.807,07 €

435,69 €

3.772,63 €

Dimensiones:
Placa: 133 x 232 mm.
Caja: 125 x 221 x 57,5 mm.

12 viviendas

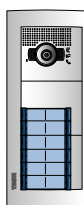

607,80 €

3.368,48 €

435,69 €

4.411,97 €

Dimensiones:
Placa: 133 x 331 mm.
Caja: 125 x 320 x 57,5 mm.

14 viviendas



610,20 €

3.929,90 €

497,36 €

5.037,46 €

Dimensiones:
Placa: 133 x 331 mm.
Caja: 125 x 320 x 57,5 mm.

15 viviendas

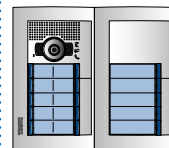

808,34 €

4.210,61 €

497,36 €

5.516,31 €

Dimensiones:
Placa: 267 x 232 mm.
Caja: 259 x 221 x 57,5 mm.

16 viviendas

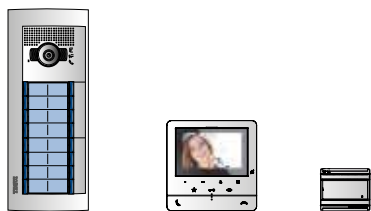

621,90 € 4.491,31 € 497,36 €

Dimensiones:
Placa: 133 x 331 mm.
Caja: 125 x 320 x 57,5 mm.

5.610,58 €

16 viviendas •



751,42 € 4.491,31 € 497,36 €

Dimensiones:
Placa: 267 x 232 mm.
Caja: 259 x 221 x 57,5 mm.

5.740,10 €

18 viviendas

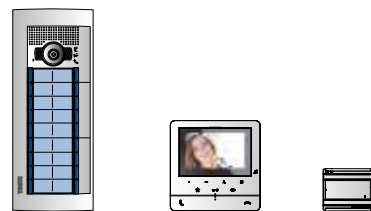

635,33 € 5.052,73 € 559,04 €

Dimensiones:
Placa: 133 x 331 mm.
Caja: 125 x 320 x 57,5 mm.

6.247,10 €

20 viviendas



822,26 € 5.614,14 € 559,04 €

Dimensiones:
Placa: 267 x 232 mm.
Caja: 259 x 221 x 57,5 mm.

6.995,44 €

21 viviendas

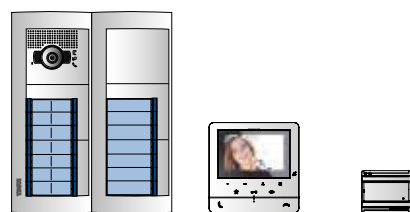

921,39 € 5.894,85 € 651,79 €

Dimensiones:
Placa: 267 x 331 mm.
Caja: 259 x 320 x 57,5 mm.

7.468,02 €

24 viviendas

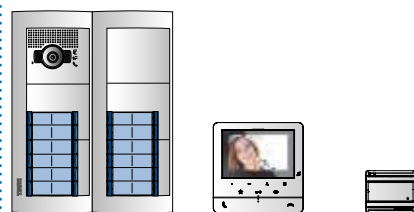

934,14 € 6.736,97 € 651,79 €

Dimensiones:
Placa: 267 x 331 mm.
Caja: 259 x 320 x 57,5 mm.

8.322,90 €

24 viviendas •



734,97 € 6.736,97 € 651,79 €

Dimensiones:
Placa: 133 x 430 mm.
Caja: 125 x 419 x 57,5 mm.

8.123,72 €

27 viviendas

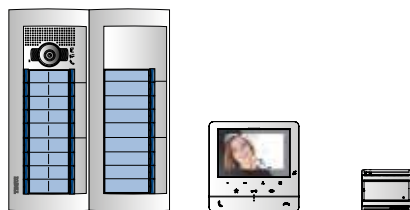

1.005,65 € 7.579,09 € 713,46 €

Dimensiones:
Placa: 267 x 331 mm.
Caja: 259 x 320 x 57,5 mm.

9.298,20 €

28 viviendas

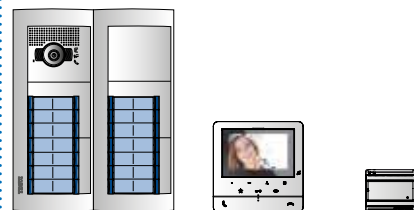

938,93 € 7.859,80 € 713,46 €

Dimensiones:
Placa: 267 x 331 mm.
Caja: 259 x 320 x 57,5 mm.

9.512,19 €

30 viviendas

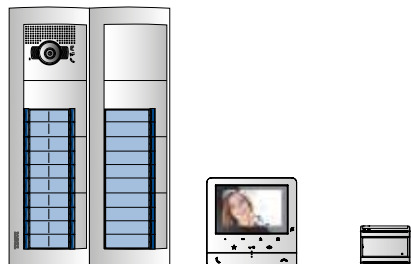

1.131,08 € 8.421,21 € 775,14 €

Dimensiones:
Placa: 267 x 430 mm.
Caja: 259 x 419 x 57,5 mm.

10.327,43 €

32 viviendas

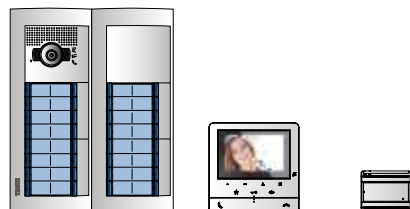

962,35 € 8.982,62 € 786,78 €

Dimensiones:
Placa: 267 x 331 mm.
Caja: 259 x 320 x 57,5 mm.

10.731,75 €

36 viviendas

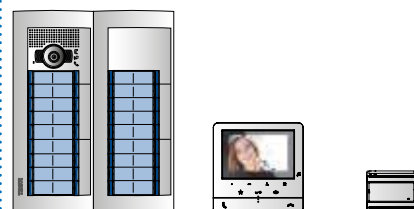

1.033,18 € 10.105,45 € 848,45 €

Dimensiones:
Placa: 267 x 331 mm.
Caja: 259 x 320 x 57,5 mm.

11.987,08 €

40 viviendas

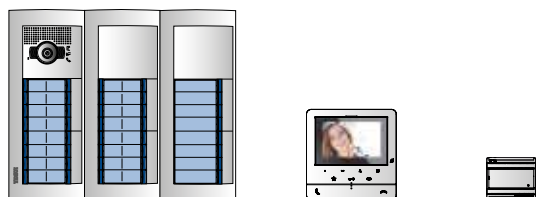

1.275,55 € 11.228,28 € 910,13 €

Dimensiones:
Placa: 401 x 331 mm.
Caja: 393 x 320 x 57,5 mm.

13.413,96 €

Tablas de composición sistema 2 hilos

Placa SFERA New de empotrar



Viv.	375602	376620	375603	376630	375604	376640	351201	351211	351221	352301	352011	352021	352031	352041	352121	352141
3	1	1					1						1			
4	1	1					1							1		
5	1	1						1						1		
6	1	1					1									
8	1	1					1									
10	1	1							1							
12			1	1			1									1
14			1	1			1									
15	2	2						1		1				1		
16			1	1			1									
16•	2	2					1			1						
18			1	1					1							
20	2	2							1						1	
21			2	2			1			1			1	1		
24			2	2			1			1						2
24•					1	1	1									
27			2	2					1		1			2		
28			2	2			1			1						
30					2	2	1			1		1		2		1
32			2	2			1			1						
36			2	2					1						1	
40			3	3			1			2				2		



352161	352181	351200	352100	354000	346050	346841	306065	3501/2	3501/3	374494	PVR Total € 2023.03	374511	PVR Total € 2023.03	374521	PVR Total € 2023.03
		1	1		1	1	1			3	1.511,43	3	1.549,99	3	1.655,26
		1	1		1	1	1			4	1.746,21	4	1.797,62	4	1.937,99
		1	1		1	2	1			5	2.051,42	5	2.115,68	5	2.291,13
1		1	1		1	2	1			6	2.275,33	6	2.352,44	6	2.562,99
	1	1	1		1	2	1			8	2.752,56	8	2.855,38	8	3.136,11
	1	1	1		1	3	1			10	3.293,20	10	3.421,72	10	3.772,63
	1	1	2		1	3	1			12	3.836,66	12	3.990,88	12	4.411,97
1	1	1	2		1	4	1			14	4.366,26	14	4.546,19	14	5.037,46
	1	1	3	1	1	4	1			15	4.797,17	15	4.989,95	15	5.516,31
	2	1	2		1	4	1			16	4.843,49	16	5.049,12	16	5.610,58
	2	1	2	1	1	4	1			16	4.973,01	16	5.178,64	16	5.740,10
	2	1	2		1	5	1			18	5.384,13	18	5.615,46	18	6.247,10
	2	1	3	1	1	5	1			20	6.036,58	20	6.293,62	20	6.995,44
1	1	1	4	1	1	6	2	1		21	6.461,22	21	6.731,11	21	7.468,02
	2	1	4	1	1	6	2	1		24	7.172,27	24	7.480,71	24	8.322,90
	3	1	3		1	6	2	1		24	6.973,09	24	7.281,54	24	8.123,72
	2	1	5	1	1	7	2	1		27	8.003,74	27	8.350,74	27	9.298,20
2	2	1	4	1	1	7	2	1		28	8.169,79	28	8.529,64	28	9.512,19
	2	1	6	1	1	8	2	1		30	8.889,14	30	9.274,70	30	10.327,43
	4	1	4	1	1	8	2	1	1	32	9.197,57	32	9.608,83	32	10.731,75
	4	1	5	1	1	9	2	1	1	36	10.261,14	36	10.723,81	36	11.987,08
	4	1	6	2	1	10	2	1	1	40	11.496,24	40	12.010,32	40	13.413,96

Tablas de composición sistema 2 hilos

Placa SFERA New de empotrar y teléfono Serie 8

PORTERO - 3 A 40 VIVIENDAS

Descripción: Instalación de portero 2 hilos compuesta por placa SFERA New, teléfonos Serie 8 y equipo de alimentación. El cableado puede hacerse con topología libre. Las conexiones del BUS 2 hilos son no polarizadas.

Funcionamiento: Llamada electrónica, confirmación de llamada en placa. Secreto de comunicación: sólo la vivienda llamada puede entrar en comunicación.

Con instalaciones de varios accesos, si se intenta llamar desde una placa cuando ya existe comunicación entre una vivienda y otra placa, parpadeará el pulsador de luz de tarjeteros.

Distancias máximas con teléfonos Serie 8

Tipo cable	> 0,2 mm ²	1 mm ²	336904
72 Puestos internos			
Placa exterior → Puesto interno	235 m	700 m	355 m
Placa exterior → Alimentador	130 m	365 m	190 m
Alimentador → Puesto interno	105 m	335 m	165 m
60 Puestos internos			
Placa exterior → Puesto interno	260 m	780 m	395 m
Placa exterior → Alimentador	135 m	385 m	200 m
Alimentador → Puesto interno	125 m	395 m	195 m
52 Puestos internos			
Placa exterior → Puesto interno	285 m	885 m	445 m
Placa exterior → Alimentador	145 m	435 m	225 m
Alimentador → Puesto interno	140 m	450 m	220 m
44 Puestos internos			
Placa exterior → Puesto interno	315 m	945 m	475 m
Placa exterior → Alimentador	155 m	455 m	235 m
Alimentador → Puesto interno	160 m	490 m	240 m

Esquema unifilar

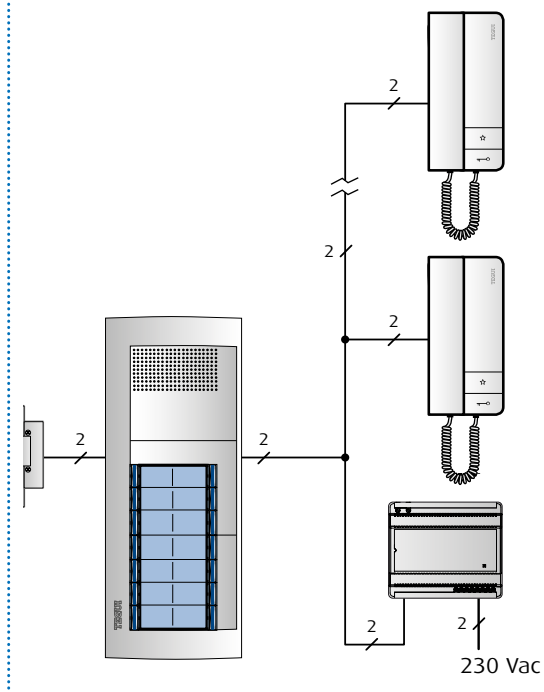

<p>3 viviendas</p> <p>422,21 € 131,61 € 143,06 €</p> <p>Dimensiones: Placa: 133 x 232 mm. Caja: 125 x 221 x 57,5 mm.</p> <p>696,87 €</p>	<p>4 viviendas</p> <p>424,22 € 175,48 € 143,06 €</p> <p>Dimensiones: Placa: 133 x 232 mm. Caja: 125 x 221 x 57,5 mm.</p> <p>742,76 €</p>	<p>5 viviendas</p> <p>428,83 € 219,35 € 143,06 €</p> <p>Dimensiones: Placa: 133 x 232 mm. Caja: 125 x 221 x 57,5 mm.</p> <p>791,24 €</p>
<p>6 viviendas</p> <p>435,40 € 263,21 € 143,06 €</p> <p>Dimensiones: Placa: 133 x 232 mm. Caja: 125 x 221 x 57,5 mm.</p> <p>841,68 €</p>	<p>8 viviendas</p> <p>437,84 € 350,95 € 143,06 €</p> <p>Dimensiones: Placa: 133 x 232 mm. Caja: 125 x 221 x 57,5 mm.</p> <p>931,85 €</p>	<p>10 viviendas</p> <p>447,58 € 438,69 € 143,06 €</p> <p>Dimensiones: Placa: 133 x 232 mm. Caja: 125 x 221 x 57,5 mm.</p> <p>1.029,34 €</p>
<p>12 viviendas</p> <p>456,13 € 526,43 € 143,06 €</p> <p>Dimensiones: Placa: 133 x 232 mm. Caja: 125 x 221 x 57,5 mm.</p> <p>1.125,62 €</p>	<p>14 viviendas</p> <p>531,59 € 614,17 € 143,06 €</p> <p>Dimensiones: Placa: 133 x 331 mm. Caja: 125 x 320 x 57,5 mm.</p> <p>1.288,82 €</p>	<p>15 viviendas</p> <p>726,05 € 658,04 € 143,06 €</p> <p>Dimensiones: Placa: 267 x 232 mm. Caja: 259 x 221 x 57,5 mm.</p> <p>1.527,15 €</p>

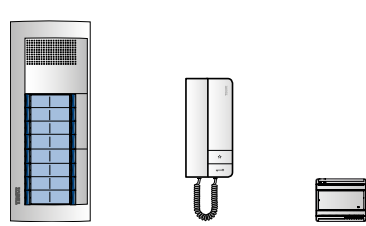
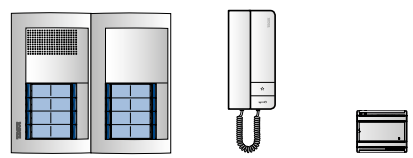
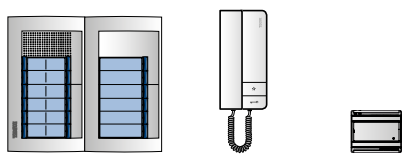
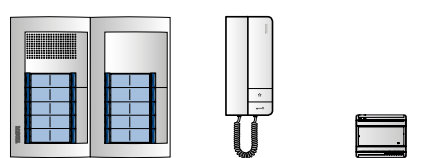
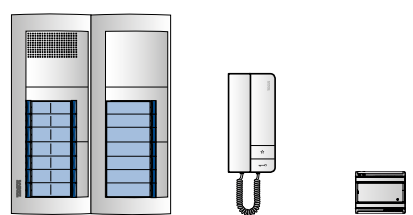
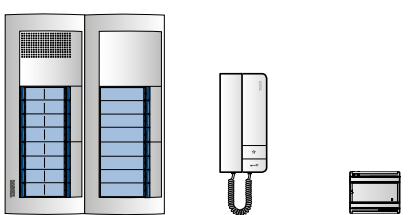
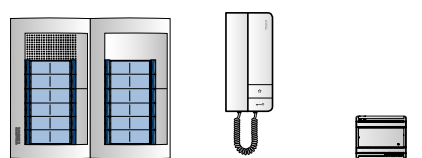
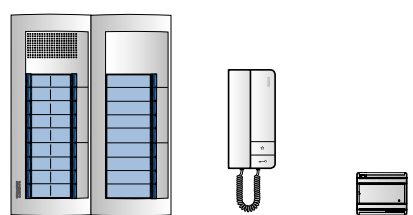
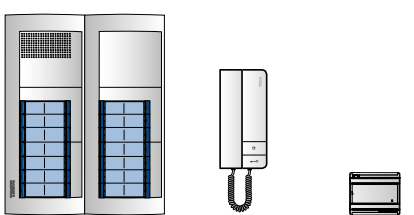
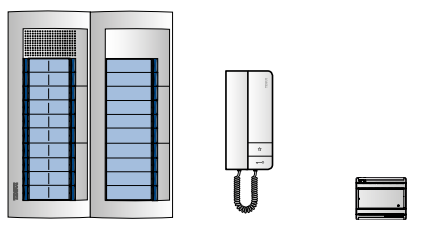
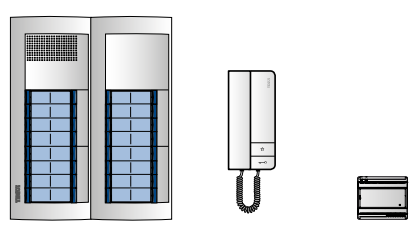
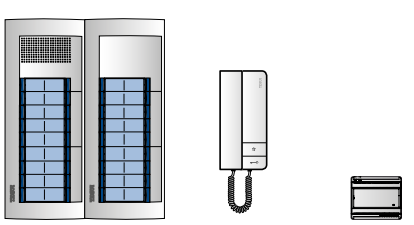
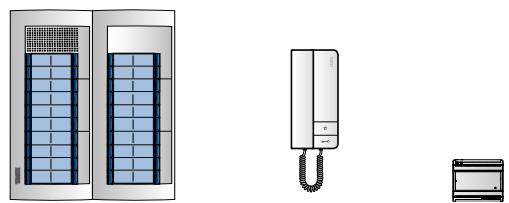
<p>16 viviendas</p>  <p>543,30 € 701,90 € 143,06 €</p> <p>1.388,27 €</p> <p>Dimensiones: Placa: 133 x 331 mm. Caja: 125 x 320 x 57,5 mm.</p>	<p>16 viviendas •</p>  <p>672,82 € 701,90 € 143,06 €</p> <p>1.517,79 €</p> <p>Dimensiones: Placa: 267 x 232 mm. Caja: 259 x 221 x 57,5 mm.</p>	<p>18 viviendas</p>  <p>734,90 € 789,64 € 143,06 €</p> <p>1.667,60 €</p> <p>Dimensiones: Placa: 267 x 232 mm. Caja: 259 x 221 x 57,5 mm.</p>	
<p>20 viviendas</p>  <p>739,97 € 877,38 € 143,06 €</p> <p>1.760,41 €</p> <p>Dimensiones: Placa: 267 x 232 mm. Caja: 259 x 221 x 57,5 mm.</p>	<p>21 viviendas</p>  <p>842,78 € 921,25 € 174,13 €</p> <p>1.938,16 €</p> <p>Dimensiones: Placa: 267 x 331 mm. Caja: 259 x 320 x 57,5 mm.</p>	<p>24 viviendas</p>  <p>856,51 € 1.052,86 € 174,13 €</p> <p>2.083,49 €</p> <p>Dimensiones: Placa: 267 x 331 mm. Caja: 259 x 320 x 57,5 mm.</p>	
<p>24 viviendas •</p>  <p>750,47 € 1.052,86 € 174,13 €</p> <p>1.977,45 €</p> <p>Dimensiones: Placa: 267 x 232 mm. Caja: 259 x 221 x 57,5 mm.</p>	<p>27 viviendas</p>  <p>923,36 € 1.184,46 € 174,13 €</p> <p>2.281,95 €</p> <p>Dimensiones: Placa: 267 x 331 mm. Caja: 259 x 320 x 57,5 mm.</p>	<p>28 viviendas</p>  <p>860,33 € 1.228,33 € 174,13 €</p> <p>2.262,79 €</p> <p>Dimensiones: Placa: 267 x 331 mm. Caja: 259 x 320 x 57,5 mm.</p>	
<p>30 viviendas</p>  <p>932,20 € 1.316,07 € 174,13 €</p> <p>2.422,40 €</p> <p>Dimensiones: Placa: 267 x 331 mm. Caja: 259 x 320 x 57,5 mm.</p>	<p>32 viviendas</p>  <p>883,74 € 1.403,81 € 185,77 €</p> <p>2.473,32 €</p> <p>Dimensiones: Placa: 267 x 331 mm. Caja: 259 x 320 x 57,5 mm.</p>	<p>36 viviendas</p>  <p>950,89 € 1.579,28 € 185,77 €</p> <p>2.715,94 €</p> <p>Dimensiones: Placa: 267 x 331 mm. Caja: 259 x 320 x 57,5 mm.</p>	
<p>40 viviendas</p>  <p>961,39 € 1.754,76 € 185,77 €</p> <p>2.901,92 €</p> <p>Dimensiones: Placa: 267 x 331 mm. Caja: 259 x 320 x 57,5 mm.</p>			

Tablas de composición sistema 2 hilos

Placa SFERA New de empotrar y teléfono Serie 7

PORTERO - 3 A 40 VIVIENDAS

Descripción: Instalación de portero 2 hilos compuesta por placa SFERA New, teléfonos Serie 7 y equipo de alimentación. El cableado puede hacerse con topología libre. Las conexiones del BUS 2 hilos son no polarizadas.

Funcionamiento: Llamada electrónica, confirmación de llamada en placa. Secreto de comunicación: sólo la vivienda llamada puede entrar en comunicación.

Con instalaciones de varios accesos, si se intenta llamar desde una placa cuando ya existe comunicación entre una vivienda y otra placa, parpadeará el pulsador de luz de tarjeteros.







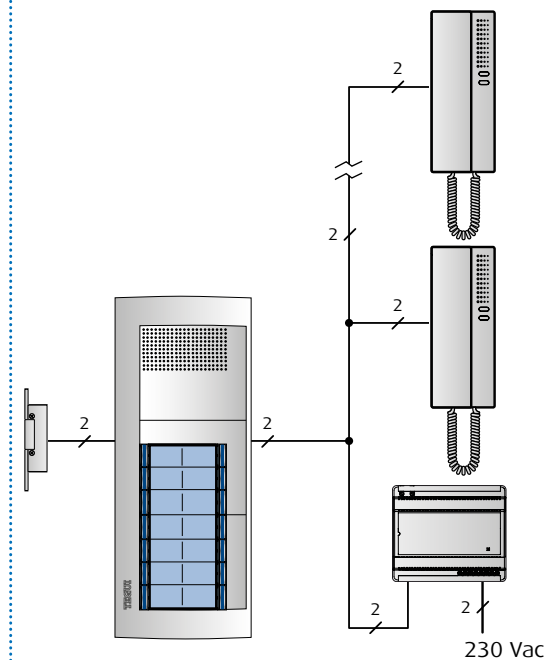



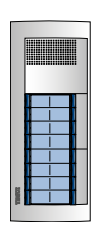

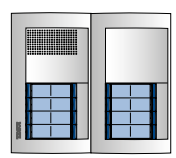

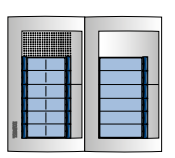
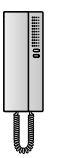

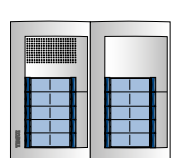

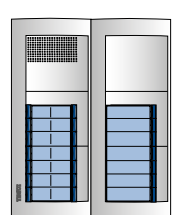
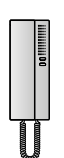

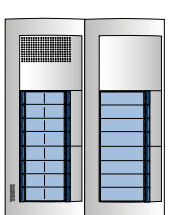
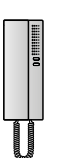



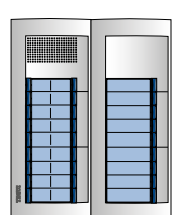
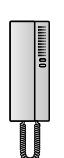

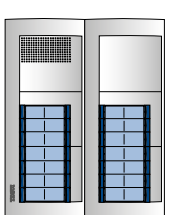
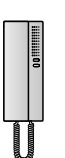
Distancias máximas con teléfonos Serie 7

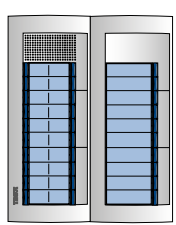
Tipo cable	> 0,2 mm ²	1 mm ²	336904
72 Puestos internos			
Placa exterior → Puesto interno	235 m	700 m	355 m
Placa exterior → Alimentador	130 m	365 m	190 m
Alimentador → Puesto interno	105 m	335 m	165 m
60 Puestos internos			
Placa exterior → Puesto interno	260 m	780 m	395 m
Placa exterior → Alimentador	135 m	385 m	200 m
Alimentador → Puesto interno	125 m	395 m	195 m
52 Puestos internos			
Placa exterior → Puesto interno	285 m	885 m	445 m
Placa exterior → Alimentador	145 m	435 m	225 m
Alimentador → Puesto interno	140 m	450 m	220 m
44 Puestos internos			
Placa exterior → Puesto interno	315 m	945 m	475 m
Placa exterior → Alimentador	155 m	455 m	235 m
Alimentador → Puesto interno	160 m	490 m	240 m

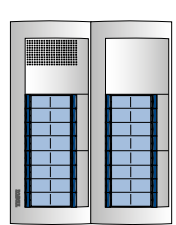
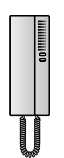
Esquema unifilar

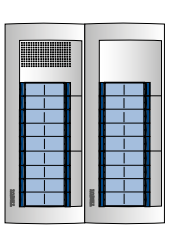
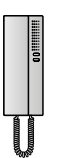

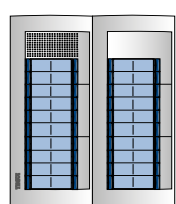
<p>3 viviendas</p> <p>422,21 € 122,85 € 143,06 €</p> <p>Dimensiones: Placa: 133 x 232 mm. Caja: 125 x 221 x 57,5 mm.</p> <p>688,12 €</p>	<p>4 viviendas</p> <p>424,22 € 163,80 € 143,06 €</p> <p>Dimensiones: Placa: 133 x 232 mm. Caja: 125 x 221 x 57,5 mm.</p> <p>731,08 €</p>	<p>5 viviendas</p> <p>428,83 € 204,75 € 143,06 €</p> <p>Dimensiones: Placa: 133 x 232 mm. Caja: 125 x 221 x 57,5 mm.</p> <p>776,64 €</p>
<p>6 viviendas</p> <p>435,40 € 245,70 € 143,06 €</p> <p>Dimensiones: Placa: 133 x 232 mm. Caja: 125 x 221 x 57,5 mm.</p> <p>824,17 €</p>	<p>8 viviendas</p> <p>437,84 € 327,60 € 143,06 €</p> <p>Dimensiones: Placa: 133 x 232 mm. Caja: 125 x 221 x 57,5 mm.</p> <p>908,50 €</p>	<p>10 viviendas</p> <p>447,58 € 409,50 € 143,06 €</p> <p>Dimensiones: Placa: 133 x 232 mm. Caja: 125 x 221 x 57,5 mm.</p> <p>1.000,15 €</p>
<p>12 viviendas</p> <p>456,13 € 491,40 € 143,06 €</p> <p>Dimensiones: Placa: 133 x 232 mm. Caja: 125 x 221 x 57,5 mm.</p> <p>1.090,59 €</p>	<p>14 viviendas</p> <p>531,59 € 573,30 € 143,06 €</p> <p>Dimensiones: Placa: 133 x 331 mm. Caja: 125 x 320 x 57,5 mm.</p> <p>1.247,96 €</p>	<p>15 viviendas</p> <p>726,05 € 614,25 € 143,06 €</p> <p>Dimensiones: Placa: 267 x 232 mm. Caja: 259 x 221 x 57,5 mm.</p> <p>1.483,37 €</p>

<p>16 viviendas</p>    <p>543,30 € 655,20 € 143,06 €</p> <p>1.341,56 €</p> <p>Dimensiones: Placa: 133 x 331 mm. Caja: 125 x 320 x 57,5 mm.</p>	<p>16 viviendas •</p>    <p>672,82 € 655,20 € 143,06 €</p> <p>1.471,08 €</p> <p>Dimensiones: Placa: 267 x 232 mm. Caja: 259 x 221 x 57,5 mm.</p>	<p>18 viviendas</p>    <p>734,90 € 737,10 € 143,06 €</p> <p>1.615,06 €</p> <p>Dimensiones: Placa: 267 x 232 mm. Caja: 259 x 221 x 57,5 mm.</p>
<p>20 viviendas</p>    <p>739,97 € 819,00 € 143,06 €</p> <p>1.702,03 €</p> <p>Dimensiones: Placa: 267 x 232 mm. Caja: 259 x 221 x 57,5 mm.</p>	<p>21 viviendas</p>    <p>842,78 € 859,95 € 174,13 €</p> <p>1.876,86 €</p> <p>Dimensiones: Placa: 267 x 331 mm. Caja: 259 x 320 x 57,5 mm.</p>	<p>24 viviendas</p>    <p>856,51 € 982,80 € 174,13 €</p> <p>2.013,44 €</p> <p>Dimensiones: Placa: 267 x 331 mm. Caja: 259 x 320 x 57,5 mm.</p>
<p>24 viviendas •</p>    <p>750,47 € 982,80 € 174,13 €</p> <p>1.907,40 €</p> <p>Dimensiones: Placa: 267 x 232 mm. Caja: 259 x 221 x 57,5 mm.</p>	<p>27 viviendas</p>    <p>923,36 € 1.105,65 € 174,13 €</p> <p>2.203,14 €</p> <p>Dimensiones: Placa: 267 x 331 mm. Caja: 259 x 320 x 57,5 mm.</p>	<p>28 viviendas</p>    <p>860,33 € 1.146,60 € 174,13 €</p> <p>2.181,06 €</p> <p>Dimensiones: Placa: 267 x 331 mm. Caja: 259 x 320 x 57,5 mm.</p>
<p>30 viviendas</p>    <p>932,20 € 1.228,50 € 174,13 €</p> <p>2.334,83 €</p> <p>Dimensiones: Placa: 267 x 331 mm. Caja: 259 x 320 x 57,5 mm.</p>	<p>32 viviendas</p>    <p>883,74 € 1.310,40 € 185,77 €</p> <p>2.379,91 €</p> <p>Dimensiones: Placa: 267 x 331 mm. Caja: 259 x 320 x 57,5 mm.</p>	<p>36 viviendas</p>    <p>950,89 € 1.474,20 € 185,77 €</p> <p>2.610,86 €</p> <p>Dimensiones: Placa: 267 x 331 mm. Caja: 259 x 320 x 57,5 mm.</p>
<p>40 viviendas</p>    <p>961,39 € 1.638,00 € 185,77 €</p> <p>2.785,16 €</p> <p>Dimensiones: Placa: 267 x 331 mm. Caja: 259 x 320 x 57,5 mm.</p>		

Tablas de composición sistema 2 hilos

Placa SFERA New de empotrar



Viv.	375602	376620	375603	376630	351001	351011	351021	351041	351081	352301	352011	352021	352031	352041	352121
3	1	1			1								1		
4	1	1			1									1	
5	1	1				1								1	
6	1	1					1							1	
8	1	1			1										
10	1	1						1							
12	1	1							1						
14			1	1	1										
15	2	2						1			1			1	
16			1	1	1										
16•	2	2			1					1					
18	2	2							1			1		1	
20	2	2						1							1
21			2	2	1					1			1	1	
24			2	2	1					1				2	
24•	2	2							1						
27			2	2				1			1			2	
28			2	2	1					1					
30			2	2					1			1		2	
32			2	2	1					1					
36			2	2					1						1
40			2	2						1					



	352141	352161	352181	351000	352100	354000	346040	306065	3501/2	3501/3	374794	PVR Total € 2023.03	374290	PVR Total € 2023.03
				1	1		1	1			3	696,87	3	688,12
				1	1		1	1			4	742,76	4	731,08
				1	1		1	1			5	791,24	5	776,64
				1	1		1	1			6	841,68	6	824,17
			1	1	1		1	1			8	931,85	8	908,50
			1	1	1		1	1			10	1.029,34	10	1.000,15
			1	1	1		1	1			12	1.125,62	12	1.090,59
		1	1	1	2		1	1			14	1.288,82	14	1.247,96
			1	1	3	1	1	1			15	1.527,15	15	1.483,37
			2	1	2		1	1			16	1.388,27	16	1.341,56
			2	1	2	1	1	1			16	1.517,79	16	1.471,08
			1	1	3	1	1	1			18	1.667,60	18	1.615,06
			2	1	3	1	1	1			20	1.760,41	20	1.702,03
		1	1	1	4	1	1	2	1		21	1.938,16	21	1.876,86
			2	1	4	1	1	2	1		24	2.083,49	24	2.013,44
	1		2	1	3	1	1	2	1		24	1.977,45	24	1.907,40
			2	1	5	1	1	2	1		27	2.281,95	27	2.203,14
		2	2	1	4	1	1	2	1		28	2.262,79	28	2.181,06
			2	1	5	1	1	2	1		30	2.422,40	30	2.334,83
			4	1	4	1	1	2	1	1	32	2.473,32	32	2.379,91
			4	1	5	1	1	2	1	1	36	2.715,94	36	2.610,86
	1		4	1	5	1	1	2	1	1	40	2.901,92	40	2.785,16

Datos dimensionales

Placas y complementos

CAJAS PARA EMPOTRAR SFERA NEW Y SERIE 7

CAJAS

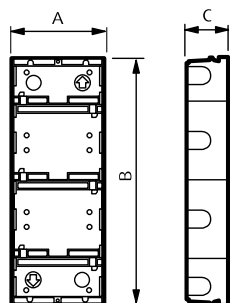

DIMENSIONES EN MM

Artículo	A	B	C
375601	125	125	57,5
375602	125	221	57,5
375603	125	320	57,5
375604	125	419	57,5
375605	125	518	57,5

SOPORTES Y MARCOS SFERA NEW, ROBUR Y SERIE 7

SOPORTES

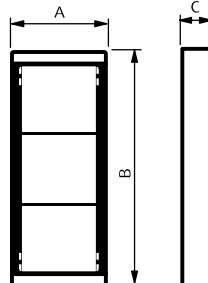

DIMENSIONES EN MM

Artículo	A	B	C
375610	133	133	
375620	133	232	
375630	133	331	
375640	133	430	
375650	133	529	
350315	134	132	34,5
350325	134	223	34,5
350335	134	315	34,5
370415	139	144	21
370425	139	235	21
370435	139	327	21
376610	133	133	15,3
376620	133	232	15,3
376630	133	331	15,3
376640	133	430	15,3

CAJAS EMPOTRAR SFERA ROBUR

CAJAS

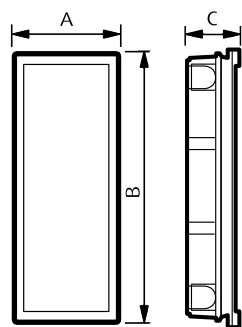

DIMENSIONES EN MM

Artículo	A	B	C
350010	117	123	45
350020	117	214	45
350030	117	306	45

CAJAS ANTIVANDÁLICAS

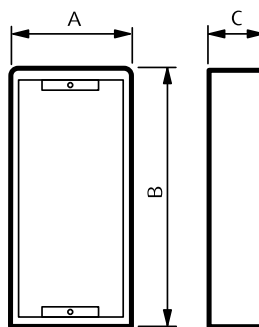

DIMENSIONES EN MM

Artículo	A	B	C
350110	102	114	51
350120	102	206	51
350130	102	297	51

Datos dimensionales

Placas y complementos

VISERAS SFERA NEW Y SERIE 7

VISERAS

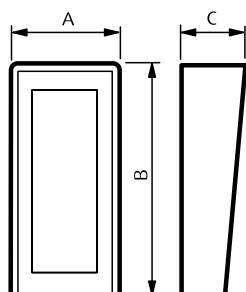

DIMENSIONES EN MM

Artículo	A	B	C
375371	169	164	60
375372	169	263	60
375373	169	362	60
375374	169	461	60
375375	169	560	60
375382	303	263	60
375383	303	362	60
375384	303	461	60

CAJAS DE SUPERFICIE COMPACTAS SFERA NEW Y SERIE 7

CAJAS COMPACTAS

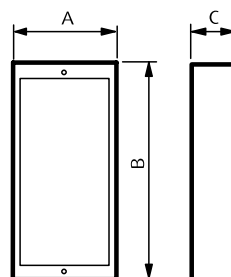

DIMENSIONES EN MM

Artículo	A	B	C
375271	133	133	52
375272	133	232	52
375273	133	331	52
375274	133	430	52

CAJAS ANGULARES SFERA NEW Y SERIE 7

CAJAS ANGULARES

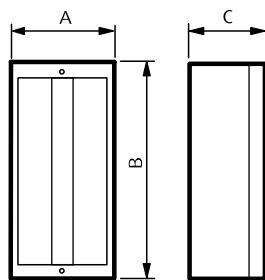

DIMENSIONES EN MM

Artículo	A	B	C
375501	133	133	97
375502	133	232	97
375503	133	331	97

CAJAS DE SUPERFICIE CON VISERA SFERA NEW Y SERIE 7

CAJAS CON VISERA

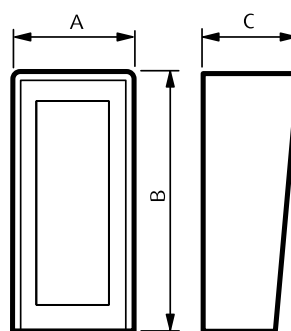

DIMENSIONES EN MM

Artículo	A	B	C
375571	156	144	100
375572	156	243	100
375573	156	342	100

Datos dimensionales

Placas y complementos

MARCOS PARA REPOSICIÓN SFERA NEW Y SERIE 7

MARCOS

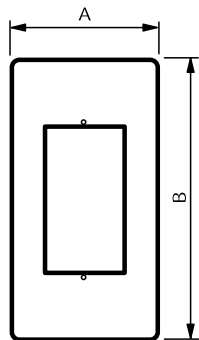

Dimensiones en mm

Artículo	A	B	Capacidad
OE5101	200	300	1 módulo
OE5102	200	400	2 módulos
OE5103	200	500	3 módulos
OE5104	200	600	4 módulos
OE5204	340	400	4 módulos
OE5206	340	500	6 módulos
OE5208	340	600	8 módulos

MARCOS EMBELLECEDORES SFERA NEW Y SERIE 7

MARCOS

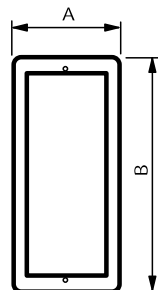

Dimensiones en mm

Artículo	A	B	Capacidad
375471	163	161	1 módulo
375472	163	260	2 módulos
375473	163	359	3 módulos
375474	163	458	4 módulos
375475	163	557	5 módulos
375482	297	260	4 módulos
375483	297	359	6 módulos
375484	297	458	8 módulos
375492	431	260	6 módulos
375493	431	359	9 módulos

LÍNEA 3000

PLACAS EXTERIORES LÍNEA 3000

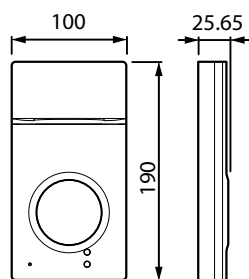

343091
343081
343071
343093

VISERA PARA LLUVIA

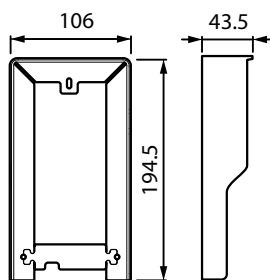

343051
343053

MARCO DE MONTAJE EMPOTRADO

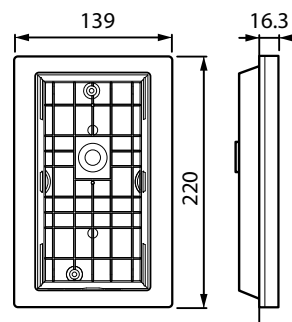

343061
343063

MÓDULOS SFERA NEW

MÓDULO FUNCIÓN

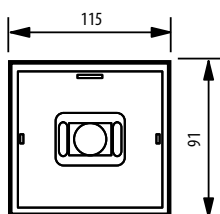

MÓDULO BASIC

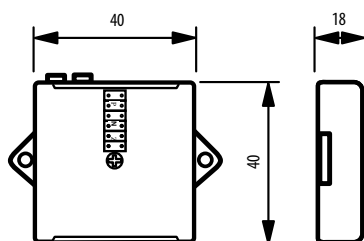

PLACAS EXTERIORES LÍNEA 2000

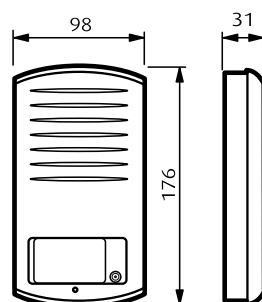

372911
372921

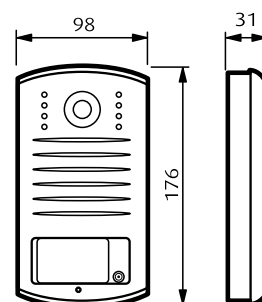

343031
343032

Datos dimensionales

Monitores y teléfonos

CLASE 300EOS WITH NETATMO

VIDEOPORTERO CONECTADO CLASE 300EOS WITH NETATMO

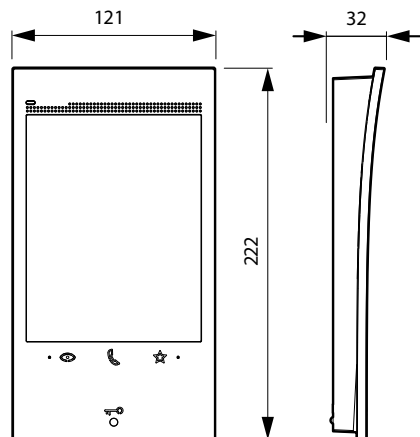

344842
344884

CLASE 100

MONITORES Y TELÉFONOS

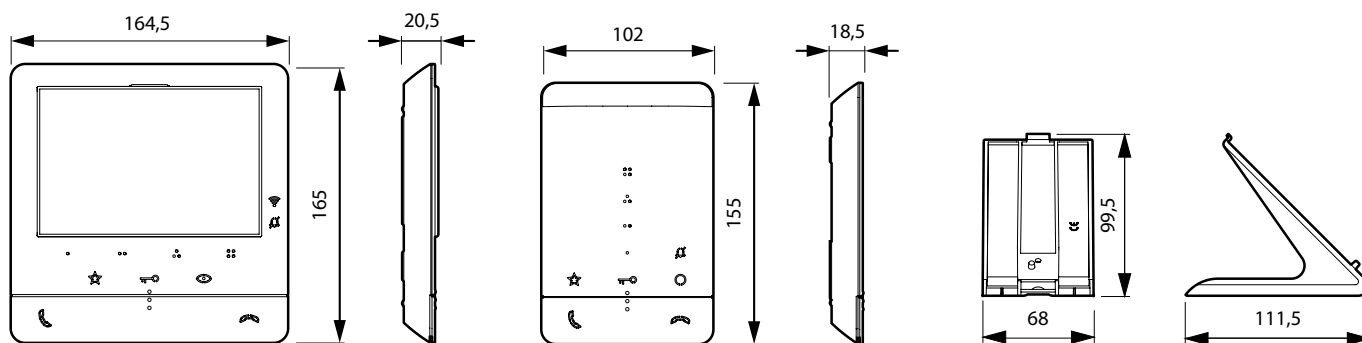

344786
374521
374511

344282

344692

SERIE 8

TELÉFONO

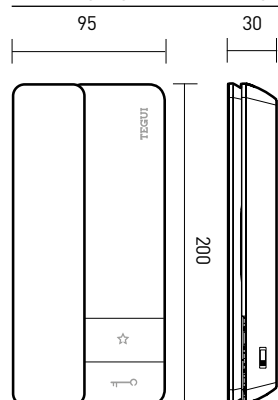

374794

MONITOR

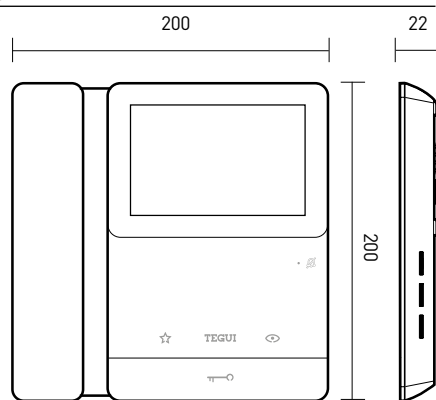

374494

SERIE 7

TELÉFONO

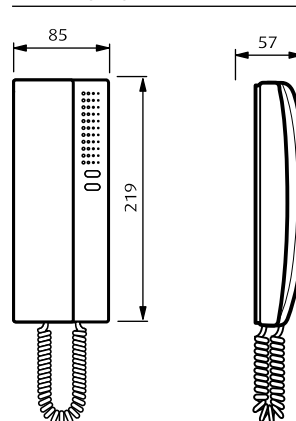

3742...

Datos dimensionales

Monitores y teléfonos

HOMETOUCH

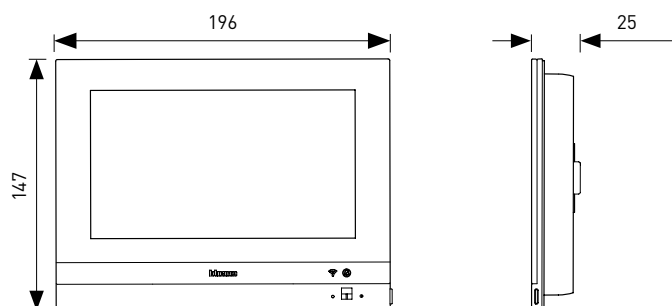

3488
3488W

CAJA EMPOTRAR HOMETOUCH

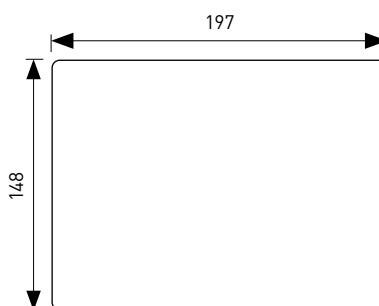

3487

DISPOSITIVOS GUÍA DIN

MÓDULOS DIN

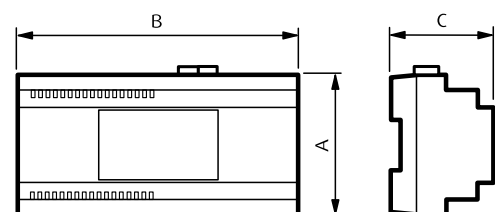

Artículo	Dimensiones (mm)			N° módulos DIN
	A	B	C	
090651	92	177	60	10
090653	88	175	61	10
346020	105	35	61	2
346030	105	35	61	2
346040	90	140	61	8
346050	90	105	61	6
346210	105	35	31,5	2
346230	105	35	30	2
346260	105	70	30	4

Artículo	Dimensiones (mm)			N° módulos DIN
	A	B	C	
346850	90	72	30	4
346851	90	72	30	4
346891	90	175	60	10
349410	90	72	30	4
375000	88	123	61	7
375001	88	175	61	10
375002	88	175	61	10
375004	88	70	61	4
375005	88	175	61	10
F441	90	105	30	6

Índice de referencias

Artículo	PVR 2023.03	Emb.	Página	Artículo	PVR 2023.03	Emb.	Página	Artículo	PVR 2023.03	Emb.	Página
092090	393,44 €	1	73	348200	11,56 €	10	48	351200	266,32 €	1	47
0E5101	71,01 €	1	74	348201	11,56 €	10	48	351201	40,34 €	1	51
0E5102	76,23 €	1	74	348202	11,56 €	10	48	351205	112,15 €	1	53
0E5103	84,86 €	1	74	348203	11,56 €	10	48	351211	51,10 €	1	51
0E5104	94,03 €	1	74	348204	11,56 €	10	48	351215	141,97 €	1	53
0E5204	169,75 €	1	74	348205	11,56 €	10	48	351221	53,77 €	1	51
0E5206	195,72 €	1	74	348206	11,56 €	10	48	351225	149,37 €	1	53
0E5208	221,75 €	1	74	348260	32,13 €	1	54	351300	290,54 €	1	47
0E5554	73,46 €	1	79	348261	10,29 €	1	54	351301	48,91 €	1	51
0E5556	53,29 €	1	79	3487	19,82 €	1	60	351305	121,09 €	1	53
0E5557	72,07 €	1	79	3487AP	33,34 €	1	60	351311	61,94 €	1	51
0E5558	17,94 €	1	79	3488	989,95 €	1	60	351315	153,34 €	1	53
0E5601	38,12 €	1	75	3488W	989,95 €	1	60	351321	65,17 €	1	51
0E5604	43,25 €	1	75	349410	413,08 €	1	62	351325	161,34 €	1	53
0E5611	43,31 €	1	75	3499	10,40 €	5	63	3515	8,46 €	10	63
0E5620	47,64 €	1	75	350010	14,92 €	1	52	352011	23,36 €	1	51
0E5621	49,36 €	1	75	350020	17,89 €	1	52, 55	352021	23,66 €	1	51
0E5660	15,58 €	1	75	350030	21,58 €	1	52	352031	24,08 €	1	51
0E5661	9,51 €	1	75	3501/0	11,63 €	1	63	352035	60,20 €	1	53
306065	19,44 €	1	63	3501/1	11,63 €	1	63	352041	26,09 €	1	51
336803	34,62 €	1	58	3501/2	11,63 €	1	63	352045	65,23 €	1	53
336904	259,04 €	1	63	3501/3	11,63 €	1	63	352100	51,61 €	1	48
336910	39,22 €	1	62	3501/4	11,63 €	1	63	352121	23,66 €	1	51
336982	26,55 €	1	58	3501/5	11,63 €	1	63	352141	25,61 €	1	51
336983	26,55 €	1	58	3501/6	11,63 €	1	63	352161	28,00 €	1	51
336984	27,33 €	1	58	3501/7	11,63 €	1	63	352165	62,90 €	1	53
343051	71,37 €	1	55	3501/8	11,63 €	1	63	352181	39,71 €	1	51
343053	71,37 €	1	55	3501/9	11,63 €	1	63	352185	79,41 €	1	53
343061	71,37 €	1	55	3501/JMP	8,89 €	1	63	352200	53,29 €	1	49
343063	71,37 €	1	55	350110	87,73 €	1	52	352201	28,31 €	1	51
343071	216,76 €	1	54	350120	95,99 €	1	52	352205	70,74 €	1	53
343081	433,56 €	1	54	350130	110,28 €	1	52	352301	17,86 €	1	51
343091	481,73 €	1	54	3501K	118,74 €	1	63	352305	45,33 €	1	53
343093	481,73 €	1	54	350315	50,80 €	1	52	352400	327,45 €	1	47
344282	105,26 €	1	58	350325	53,48 €	1	52	352401	48,44 €	1	51
344692	77,18 €	1	58	350335	58,13 €	1	52	352405	151,94 €	1	53
344786	491,24 €	1	57	351000	197,49 €	1	47	352500	619,75 €	1	49
344842	823,05 €	1	56	351001	30,57 €	1	50	352501	45,41 €	1	51
344844	54,02 €	1	56	351005	61,65 €	1	52	352505	123,91 €	1	53
344884	823,05 €	1	56	351011	35,18 €	1	50	352700	328,31 €	1	48
346020	201,99 €	1	56, 61	351015	87,55 €	1	52	352701	32,82 €	1	51
346030	149,66 €	1	61	351021	41,75 €	1	50	352705	89,52 €	1	53
346040	123,63 €	1	61	351025	104,57 €	1	52	353000	298,19 €	1	49
346050	231,22 €	1	61	351041	40,31 €	1	50	353001	91,73 €	1	51
346210	133,77 €	1	62	351045	111,95 €	1	52	353005	247,80 €	1	53
346230	147,57 €	1	62	351081	48,86 €	1	50	353011	91,73 €	1	51
346250	51,41 €	1	62	351085	146,00 €	1	52	353200	328,31 €	1	48
346260	137,79 €	1	62	351100	246,83 €	1	47	353201	51,30 €	1	51
346300	1.630,43 €	1	65	351101	35,14 €	1	50	353205	128,21 €	1	53
346310	1.390,28 €	1	65	351105	83,34 €	1	52	354000	7,34 €	1	49
346833	56,49 €	1	62	351111	40,44 €	1	50	363211	170,76 €	1	73
346841	61,68 €	1	61	351115	118,35 €	1	52	363221	208,93 €	1	73
346850	284,95 €	1	61	351121	48,04 €	1	50	363915	1.395,77 €	1	68
346851	284,95 €	1	62	351125	141,37 €	1	52	363926	1.395,77 €	1	68
346870	101,05 €	1	61	351141	46,36 €	1	50	364232	403,53 €	1	72
346891	1.940,58 €	1	65	351145	151,39 €	1	52	364612	923,99 €	1	70
346993	93,53 €	1	62	351181	56,19 €	1	50	364716	1.033,94 €	1	69
347400	208,52 €	1	64	351185	197,41 €	1	52	370415	195,15 €	1	52

Índice de referencias

Artículo	PVR 2023.03	Emb.	Página	Artículo	PVR 2023.03	Emb.	Página	Artículo	PVR 2023.03	Emb.	Página
370425	203,15 €	1	52	375100	14,15 €	1	79	375502	118,63 €	1	74
370435	224,54 €	1	52	375110	11,30 €	1	79	375503	143,62 €	1	74
372911	129,70 €	1	55	375120	11,99 €	1	79	375571	146,86 €	1	74
372921	149,17 €	1	55	375130	13,28 €	1	79	375572	170,94 €	1	74
373031	258,08 €	1	55	375140	14,37 €	1	79	375573	203,87 €	1	74
373032	296,79 €	1	55	375150	22,43 €	1	79	375601	12,03 €	2	50, 79
374001	4,54 €	1	78	375160	43,03 €	1	79	375602	15,88 €	1	50, 79
374002	5,83 €	1	78	375180	30,94 €	1	79	375603	19,23 €	1	50, 79
374025	12,16 €	50	59, 75	375200	40,04 €	1	79	375604	24,77 €	1	50, 79
374026	10,34 €	15	59, 75	375220	11,99 €	1	79	375605	28,61 €	1	79
374200	30,44 €	1	78	375240	14,56 €	1	79	375610	39,54 €	1	79
374210	33,90 €	1	78	375260	17,50 €	1	79	375620	40,79 €	1	79
374220	42,72 €	1	78	375271	64,76 €	1	74	375630	48,59 €	1	79
374230	46,86 €	1	78	375272	83,72 €	1	74	375640	58,45 €	1	79
374240	38,36 €	1	78	375273	109,92 €	1	74	375650	68,44 €	1	79
374290	40,95 €	1	59	375274	139,23 €	1	74	375690	20,64 €	1	79
374494	232,76 €	1	59	375280	24,11 €	1	79	375710	176,45 €	1	73
374511	245,62 €	1	57	375310	35,60 €	1	79	375720	222,53 €	1	73
374521	280,71 €	1	57	375320	42,28 €	1	79	376111	378,85 €	1	72
374794	43,87 €	1	59	375340	15,80 €	1	79	376150	55,79 €	1	78
374900	32,79 €	1	75	375350	17,65 €	1	79	376160	447,34 €	1	78
374910	39,81 €	1	75	375360	17,67 €	1	79	376181	1.395,77 €	1	68
375002	183,81 €	1	79	375371	55,94 €	1	75	376200	690,59 €	1	78
375004	71,74 €	1	79	375372	69,20 €	1	75	376610	98,52 €	1	50
375007	49,51 €	1	78	375373	79,13 €	1	75	376620	102,59 €	1	50
375008	43,17 €	1	78	375374	103,26 €	1	75	376630	113,38 €	1	50
375010	567,21 €	1	73	375382	102,52 €	1	75	376640	129,58 €	1	50
375011	153,01 €	1	73	375383	130,40 €	1	75	376910	17,14 €	1	48
375012	230,43 €	1	73	375384	153,56 €	1	75	378111	871,37 €	1	71
375013	277,39 €	1	73	375420	40,83 €	1	79	378112	1.081,90 €	1	71
375014	319,57 €	1	73	375440	49,51 €	1	79	378121	695,93 €	1	71
375015	362,47 €	1	73	375450	19,33 €	1	79	378122	865,52 €	1	71
375016	390,84 €	1	73	375460	21,57 €	1	79	378151	380,13 €	1	72
375018	455,84 €	1	73	375471	25,63 €	1	74	378152	473,70 €	1	72
375019	494,59 €	1	73	375472	33,19 €	1	74	378161	321,66 €	1	72
375087	58,89 €	1	78	375473	40,08 €	1	74	378162	403,53 €	1	72
375088	53,71 €	1	78	375474	47,90 €	1	74	379011	713,46 €	1	70
375089	383,30 €	1	78	375482	68,25 €	1	74	379111	888,91 €	1	70
375091	150,59 €	1	78	375483	81,08 €	1	74	379115	923,99 €	1	69
375092	244,65 €	1	78	375484	101,50 €	1	74	379716	1.033,94 €	1	69
375093	318,27 €	1	78	375501	88,39 €	1	74	391441	103,97 €	1	64
								F441	252,65 €	1	61

SERVICIOS Y HERRAMIENTAS DIGITALES

Servicio Técnico



ASISTENCIA TÉCNICA

91 991 55 00

Con una simple llamada telefónica, nuestro departamento de Asistencia Técnica asesorará y resolverá tus dudas con la garantía y rapidez de un gran equipo profesional.

Consultas técnicas de producto, elaboración de esquemas de instalación, asistencia a instalaciones.



RED DE SERVICIOS TÉCNICOS OFICIALES

Ponemos a tu disposición una red de Servicios técnicos oficiales exclusivamente para incidencias con porteros/videoporteros.

Entra a www.tegui.es y busca el más cercano.

E-catalogo Tegui

Accede a toda la información referente a porteros y videoporteros
www.tegui.es/e-catalogo

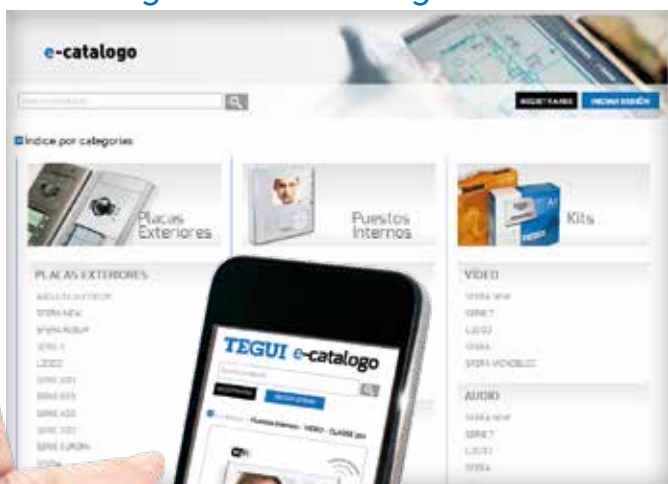

Configurador Web

Crea rápida y fácilmente la lista de material necesaria para tu instalación
www.tegui.es/configurador

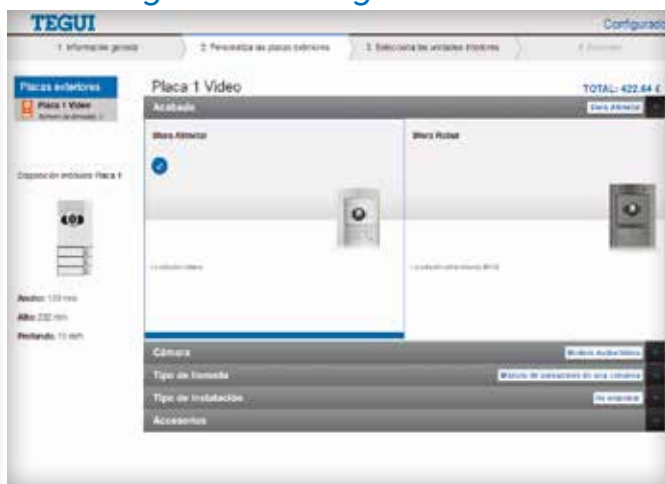

Toda la información de una referencia ¡también desde tu móvil!

El configurador de Tegui te ayudará a ahorrar tiempo:

- Lista de material completo
- Valoración económica en PVR
- Esquemas de conexionado y configuración
- Vídeo tutorial sobre cómo conseguirlo

Vídeos Tegui

Presentación de producto

Para ofrecer nuevas ofertas a tus clientes.



Instalación de productos

Para comprobar dudas respecto a la instalación de un nuevo equipo.



Simulador de placas



Tegui en redes sociales



Síganos en Twitter y Youtube para obtener información actualizada sobre nuevos productos

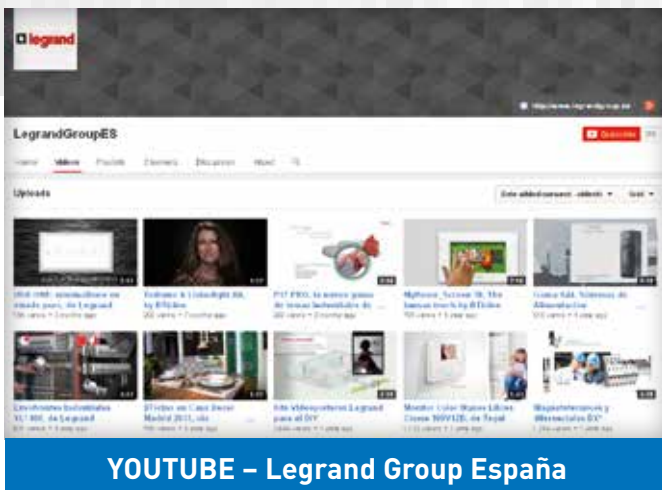

Todos los vídeos sobre presentación e instalación de productos disponibles para ti.
www.youtube.com/legrandgroupes



Novedades producto, tarifas y otras del sector, actualizaciones diarias para mantenerte informado.
www.twitter.com/LegrandGroup_es

OFICINA TÉCNICA DE ESTUDIOS

Presupuestos y Estudios
ote.espana@legrandgroup.es

SERVICIO DE REPARACIONES

En 72 horas, desde la recepción del material.
Garantizado en el propio centro de fabricación
sat.espana@legrandgroup.es

RED DE SERVICIOS TÉCNICOS OFICIALES

Casi 100 puntos en todo el territorio nacional.
Asesoramiento técnico.
Asistencia a instalaciones.
Ampliaciones de Garantía
sat.espana@legrandgroup.es

Asistencia técnica

Máximas garantías, mejor servicio

Con una simple llamada telefónica, nuestro departamento técnico asesorará y resolverá sus dudas con la garantía y rapidez de un gran equipo profesional

91 991 55 00

Consultas técnicas de productos
Elaboración de Esquemas de Instalación
Asistencia a instalaciones

sat.espana@legrandgroup.es

Horario: de 08:00 a 19:00 horas (lunes a viernes)

Observaciones: Estos precios serán aplicados según nuestras Condiciones Generales de Venta. Quedan anuladas las ediciones anteriores. Precios de venta recomendados salvo error tipográfico. Los precios de venta recomendados publicados en las Tarifas son antes de impuestos. Se aplicarán los correspondientes impuestos según la legislación vigente en cada momento. Las Tarifas podrán modificarse en cualquier momento, notificándose con quince días de antelación de su fecha de aplicación.

Este documento anula y sustituye al anterior. La compañía se reserva el derecho de variar, en cualquier momento, el contenido ilustrado en la presente impresión.

FORMACIÓN

Cursos de Iniciación
Cursos de Especialista
Formación Equipos Comerciales y Distribuidores
formacion.espana@legrandgroup.es

WWW.TEGUI.ES

Servicio de descargas de catálogos, folletos, manuales, programas de estudios. catálogo electrónico, Presto



E-catalogo TEGUI

Accede a toda la información en formato digital sobre cada referencia. Desde tu ordenador o móvil.
www.tegui.es/e-catalogo





Zona Centro

es-centro@legrandgroup.es
Tel : 91 648 79 22

Zona Noreste y Baleares

es-noreste@legrandgroup.es
Tel : 93 635 26 60

Zona Levante

es-levante@legrandgroup.es
Tel : 96 321 12 21

Zona Noroeste

es-noroeste@legrandgroup.es
Tel : 98 111 02 03

Zona Norte

es-norte@legrandgroup.es
Tel : 94 643 40 41

Zona Sur y Canarias

es-sur@legrandgroup.es
Tel : 95 465 19 61

Asistencia Técnica

Tel : 91 991 55 00
sat.espana@legrandgroup.es

Atención al Distribuidor

Tel : 91 991 54 00
pedidos.espana@legrandgroup.es



¡Síguenos! LegrandGroupES

TEGUI

Una marca de | L1legrand®

LEGRAND GROUP ESPAÑA, S.L.
Hierro, 56 - Apto. 216
28850 Torrejón de Ardoz
Madrid
Tel.: 91 656 18 12
Fax: 91 656 67 88
www.legrand.es
www.tegui.es