

PLEXO™

Siempre contigo



**ESPECIALISTA GLOBAL EN INFRAESTRUCTURAS
ELÉCTRICAS Y DIGITALES PARA EDIFICIOS**

 **legrand®**



Índice

- p.4 **Estilo Plexo™**
para todos los gustos
- p.6 **Plexo™**
libertad de instalación
- p.8 **Plexo™**
horizontal o vertical
- p.10 **Plexo™**
robusto y adecuado para
cualquier situación
- p.12 **Plexo™**
más de 100 funciones accesibles
- p.14 **Plexo™**
mecanismos de iluminación
- p.16 **Funciones Plexo™**
distribución eléctrica
- p.18 **Funciones Plexo™**
para aún más posibilidades
- p.20 **Plexo™ with Netatmo**
funciones conectadas
- p.22 **Páginas del catálogo**



Plexo™

Experto desde hace 70 años



Imprescindible mecanismo estanco, Plexo continúa reinventándose para dar soluciones a todas las instalaciones posibles y ofrecer una **gama muy amplia de productos para el sector residencial, terciario e industrial.**

Un **nombre icónico**

Un **diseño** contemporáneo

La gama estanca Plexo ha adoptado **las tendencias** actuales con **líneas contemporáneas**.

Un diseño con carácter.

Una oferta sólida.



Estilo Plexo™

para todos los gustos

La gama se ha ampliado a **3 acabados** para adaptarse a todas las tendencias.

Encontrarás el color **que se adapte a todos tus proyectos**, tanto de interior como de exterior.

Contemporáneo

Esencial

Puro



Antracita

Gris

Blanco

Para utilizar en cualquier lugar

La gama de mecanismos estancos Plexo está diseñada para ofrecer **protección** contra las salpicaduras de agua y la acumulación de polvo. Instala Plexo:

- en lugares **húmedos**: garajes, cocinas profesionales, etc.
- **exteriores**: escaparates de centros comerciales, aparcamientos públicos o privados, etc.

Se **puede instalar en superficie** para renovaciones o **empotrado** para un acabado sutil y discreto.

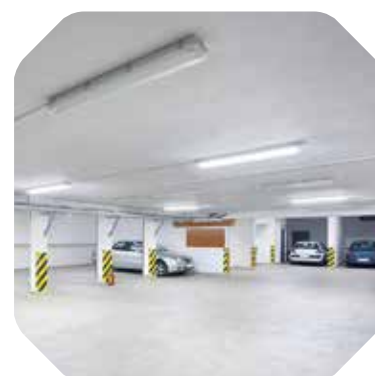

Plexo™ **PATENTE LEGRAND**

libertad de instalación

Se renueva Plexo con un nuevo diseño de producto. Descubre el nuevo concepto de una placa con poca profundidad, y un **espacio** alrededor del mecanismo que, además, **facilita el cableado**.

Facilidad de instalación *garantizada*

FÁCIL 

- El doble de espacio para el cableado.
- Aún más fácil de instalar.
- Libertad de movimientos al cablear o crear derivaciones.



Características de instalación

Asegura el cierre de la caja



Presiona la caja en la placa hasta escuchar clic.

Coloca la placa embellecedora



Mediante fijación por ¼ de vuelta en cada esquina.

Sin herramientas

Un mecanismo móvil



Se engancha y desengancha sin herramientas.

Cablee los productos a su gusto

2 modos de cableado posibles.

Mecanismo sin fijar a la placa

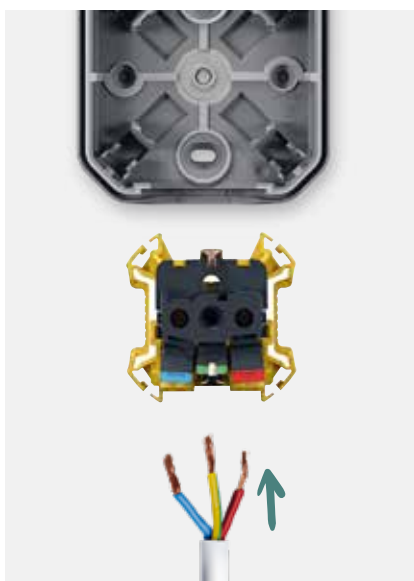

El cableado se realiza fuera de la placa y el mecanismo simplemente se coloca en la placa.

Mecanismo fijado a la placa



Cableado fácil gracias a la poca profundidad de la placa.

Separa la caja de la placa

Levanta las pletinas



Con un destornillador plano, levanta las pletinas en cada esquina interior de la placa para sacar la caja.

Plexo™ PATENTE LEGRAND

horizontal o vertical

Plexo **se puede adaptar a cualquier situación** y es **fácil de instalar** en una configuración de varios elementos.



Ahorra tiempo en tus proyectos...

RÁPIDO



MULTIDIRECCIONAL



Mismo número de referencias para caja de superficie y marcos de empotrar con soporte, **tanto para instalación horizontal como vertical.**





... y benefícate de una **mayor flexibilidad**

No se necesitan herramientas,
basta con girar el mecanismo y ¡listo!



Sacar, girar y volver
a colocar

Volver a colocar la placa embellecedora

Plexo™

robusto y adecuado para cualquier situación

La placa y el marco refuerzan la rigidez del producto sobre superficies irregulares.

Juntas rediseñadas y membranas resistentes a la intemperie colocadas en los principales puntos de montaje del producto. Una gama IP55 para un uso seguro en cualquier instalación y en cualquier entorno.



ESTANCO IP55



RESISTENTE



**PATENTE
LEGRAND**

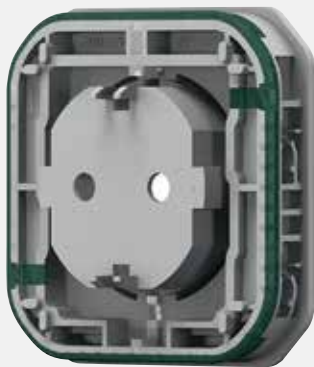

Junta entre la placa embellecedora y la caja

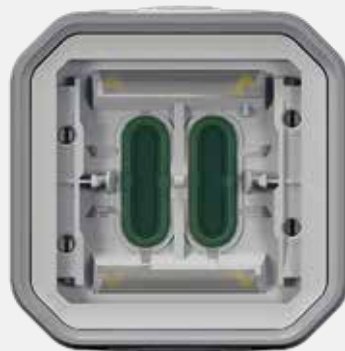

La membrana interna del interruptor permanece intacta



Junta entre la placa y la caja. Una vez montado, mejora la resistencia a la intemperie

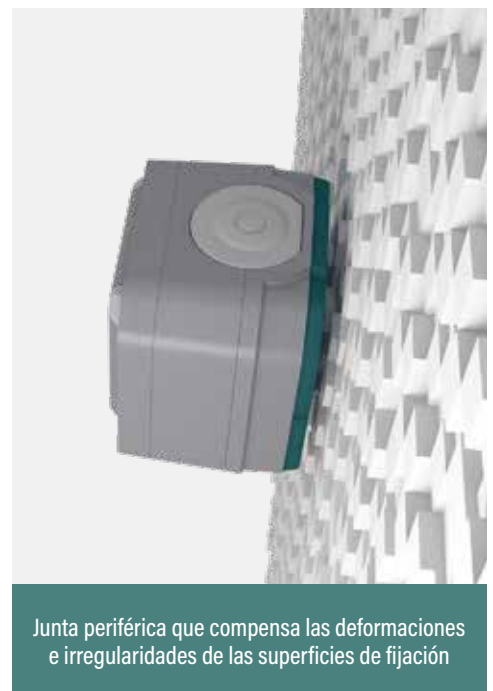
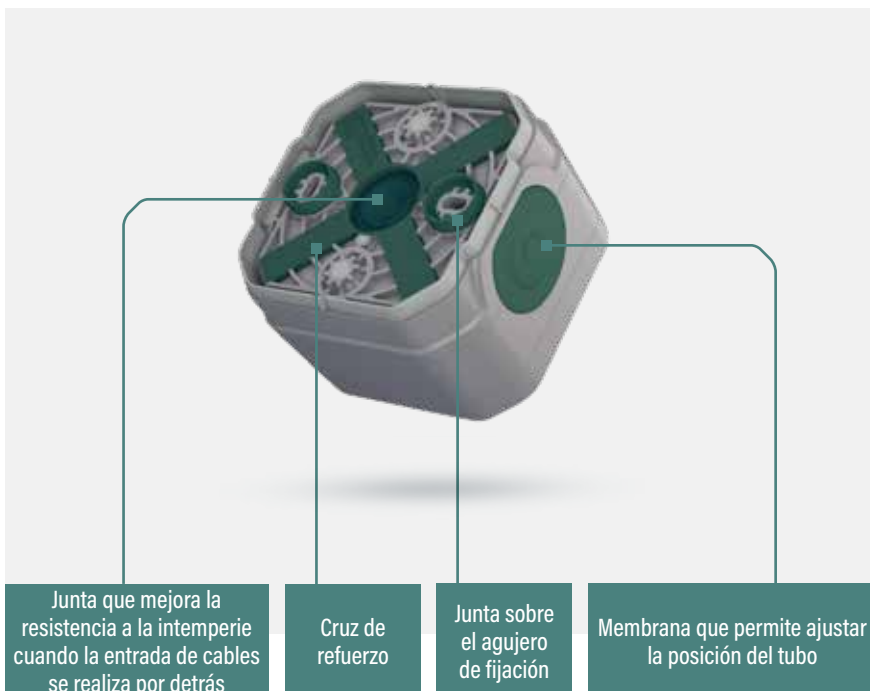

Plexo™

más de 100 funciones
accesibles

Con la oferta más amplia del mercado, Plexo está disponible en versiones de empotrar o de superficie, monobloc o componibles, para adaptarse a:

- **todas las necesidades y todos los tipos de uso:**

interruptores simples o dobles, con o sin piloto, detectores de movimiento, bases de corriente múltiples, etc.

- **todos las instalaciones y sectores de actividad:**

comercial, industrial, residencial, etc.

Con el **adaptador Mosaic**, tienes aún más opciones y muchas más funciones.





Interruptores de llave

Los interruptores de llave permiten restringir el control del circuito para evitar cortes intempestivos del suministro eléctrico en instalaciones logísticas o industriales.



Interruptor de llave Ronis no. 455



Interruptor de llave con bombín europeo



Plexo™

mecanismos de iluminación

Mecanismo doble y transformador

El mecanismo doble y el transformador combinan **varias funciones** en **un mismo número de referencias**.

Un simple ¼ de giro sirve para cambiar de una función a otra.

¡Estos productos son ideales para reducir tu **stock en las obras** y realizar el **mantenimiento** y las reparaciones con mayor **flexibilidad!**

INNOVADOR



INTELIGENTE



Mecanismo doble: **3** productos en **1**

El mecanismo doble contiene 3 funciones:

Modo pulsador
Modo conmutador



Cambio de modo con 1/4 de giro



Pulsador doble



Conmutador doble



Conmutador + pulsador



Transformador: **5** productos en **1**
se pueden crear 5 controles de iluminación:

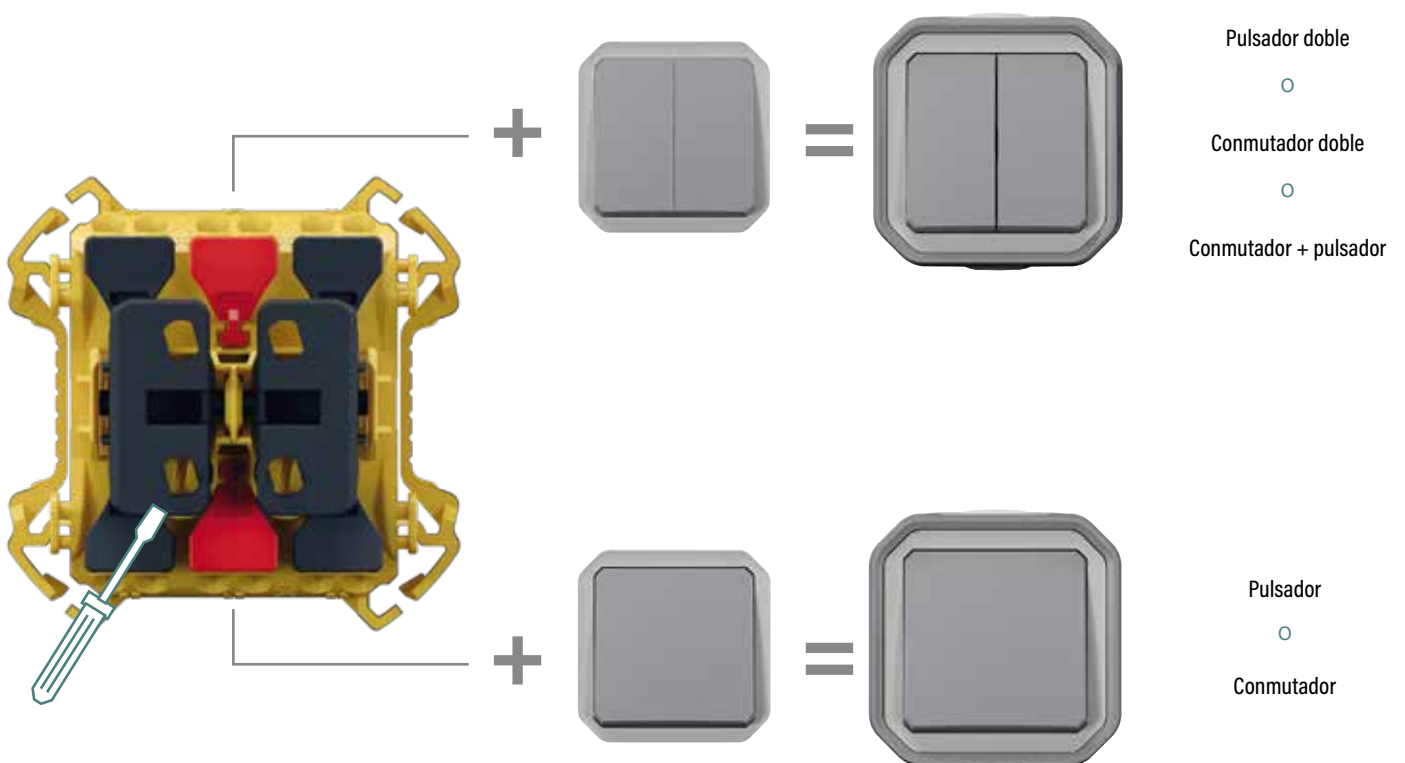

Funciones Plexo™ :

Distribución eléctrica

Sencilla y modular, la gama Plexo amplía el abanico de **posibilidades** y se adapta a cualquier **lugar, estilo de vida y tipo de uso**.



Bases 2P+T

Con su **facilidad de instalación**, puedes cablear las bases Plexo **sin herramientas** gracias a su **conexión rápida**. Disponibles con hasta **3 elementos** para instalación **horizontal o vertical**, estas bases de corriente permiten enchufar aparatos eléctricos en **lugares húmedos** o **al aire libre**, y garantizan **resistencia a la intemperie** y **robustez**. También existe una base especial para **bicicletas eléctricas**, fácilmente identificable gracias a su pictograma.



Bases dobles y triples precableadas

Productos completos y listos para instalar



Horizontal triple 2P+T



Horizontal doble 2P+T



Green'Up Access

INNOVADOR



INTELIGENTE



¡Descubre la toma Green'up Access con el nuevo diseño Plexo!
 Esta **base de alta resistencia**, para utilizar con vehículos eléctricos e híbridos, cuenta con un **sistema exclusivo patentado por Legrand***. Puede **liberar** la máxima potencia de la base de corriente al entrar en contacto con el vehículo.
 ¡Puede cargar un vehículo eléctrico o híbrido el doble de rápido que una base doméstica!

**Para que el sistema funcione correctamente, el vehículo debe ser compatible con la tecnología GREEN'UP SYSTEM. Solicita más información a tu persona de contacto en Legrand.*



Montaje en superficie,
o de empotrar

Funciones Plexo™ :

Para aún más posibilidades

Adaptador Mosaic™ con tapa de seguridad

El adaptador Mosaic™ con tapa de seguridad puede incorporar un mecanismo Mosaic™ sin soporte en un diseño Plexo IP 55, lo que le hace resistente a la intemperie y a los golpes, independientemente de las funciones que incluyan.



Amplía el abanico de posibilidades, en particular con tomas USB Tipo-C, RJ 45, TV, etc.

Un diseño armonioso

Plexo™ y Mosaic™ ¡en perfecta armonía!

Acabados antracita



Acabados grises



Acabados blancos

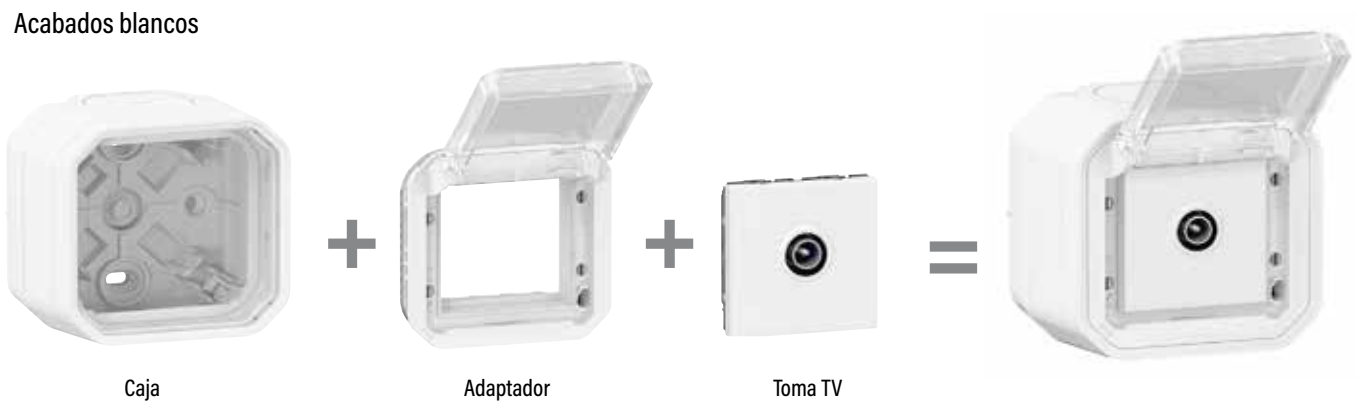

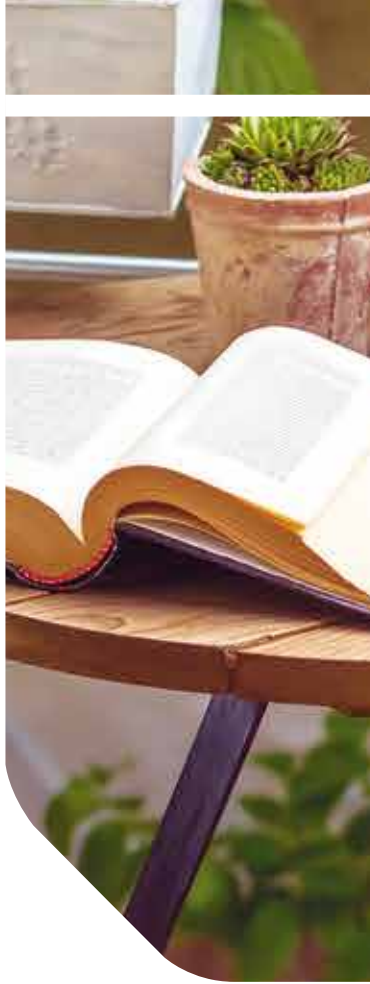

Plexo™

with Netatmo

Plexo™ with Netatmo, la versión conectada de Plexo™, se puede utilizar para controlar la iluminación, las persianas y los electrodomésticos de forma local o remota a través de la app Home + Control. Requiere la instalación previa de un starter pack conectado "with Netatmo".

Completa la instalación con interruptores inalámbricos, que se pueden controlar mediante asistentes de voz (Apple Siri, Amazon Alexa, Google Assistant), y también de forma remota en un smartphone con la app Home + Control.





CONECTADO 

Regula la intensidad de las luces con solo pulsar el interruptor, tu smartphone o con la voz a través de un asistente vocal.

Recibe notificaciones de cortes de luz en tu smartphone y controla tu consumo.

Controla tus luces y bases de corriente conectadas con comandos que no necesitan ni cables ni pilas.



Interruptor conectado con regulador



Bases de corriente 2P+T - 16 A

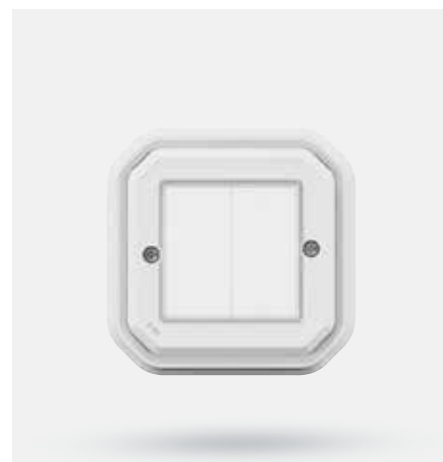

Comandos de iluminación autónomos (sin cables ni pilas)

Funciones	MONOBLOC de superficie		
	● Gris	● Antracita	○ Blanco
TRANSFORMADOR			
Transformador reversible	0 697 19L	0 697 89L	-
MECANISMOS 10 AX - 250 V~			
Conmutador	0 697 11L	0 697 61L	0 697 51L
Conmutador piloto	0 697 12L	0 697 21L	-
Conmutador luminoso	0 697 13L	0 697 36L	-
Conmutador 24 V - con piloto	1 002 77L	-	-
Conmutador doble o pulsador doble	0 697 15L	0 697 75L	0 697 55L
Conmutador doble o pulsador doble luminoso	-	-	-
Interruptor bipolar	-	-	-
Interruptor bipolar piloto	0 697 26L	-	-
INTERRUPTORES 16 AX - 250 V~			
Conmutador	-	-	-
Interruptor bipolar	-	-	-
Interruptor bipolar - con piloto	-	-	-
CRUZAMIENTO			
Cruzamiento	0 697 16L	-	-
PULSADORES 10 A			
Pulsador con contacto NA	0 697 20L	0 697 90L	0 697 60L
Pulsador con contacto NA - con piloto	-	-	-
Pulsador con contacto NA luminoso	0 697 22L	0 697 82L	0 697 62L
Pulsador con contacto NA + NC	-	-	-
Pulsador luminoso con contacto NA + NC	-	-	-
Pulsador luminoso con portaetiquetas	-	-	-
INTERRUPTORES CON LLAVE			
Interruptor con llave - 2 posiciones - 2 contactos NA	-	-	-
Interruptor con llave - 3 posiciones - 2 contactos NA	-	-	-
Interruptor con llave - 2 posiciones - para bombín europeo	-	-	-
Pulsador con llave - 3 posiciones - para bombín europeo	-	-	-
Llave para bombín europeo	-	-	-
INTERRUPTOR TEMPORIZADO			
Interruptor temporizado luminoso	-	-	-

MONOBLOC de empotrar			COMPONIBLE (Instalación de superficie o de empotrar con las cajas y los marcos)		
● Gris	● Antracita	○ Blanco	● Gris	● Antracita	○ Blanco
-	-	-	0 695 06L	0 698 00L	0 696 18L
0 698 11L	0 698 81L	0 698 51L	0 695 11L	0 698 01L	0 696 11L
-	-	-	0 695 12L	0 698 02L	0 696 12L
-	-	-	0 695 13L	0 698 03L	0 696 13L
-	-	-	-	-	-
0 698 15L	-	0 698 55L	0 695 25L	0 698 05L	0 696 25L
-	-	-	0 695 26L	0 698 06L	0 696 26L
-	-	-	0 695 30L	0 698 27L	0 696 27L
-	-	-	-	-	-
-	-	-	0 695 23L	-	-
-	-	-	0 695 27L	-	-
-	-	-	0 695 28L	-	-
-	-	-	0 695 21L	-	0 696 20L
0 698 20L	-	-	0 695 40L	0 698 10L	0 696 30L
-	-	-	0 695 33L	-	-
0 698 32L	-	0 698 23L	0 695 42L	0 698 13L	0 696 32L
-	-	-	0 695 41L	0 698 41L	0 696 31L
-	-	-	0 695 36L	0 698 16L	0 696 16L
0 698 24L	0 698 54L	0 698 64L	0 695 44L	0 698 14L	0 696 34L
-	-	-	0 695 34L	-	-
-	-	-	0 695 35L	-	-
-	-	-	0 697 06L	-	-
-	-	-	0 697 05L	-	-
-	-	-	0 697 95	-	-
-	-	-	0 695 04L	0 698 04L	0 696 04L

Funciones	MONOBLOC de superficie		
	● Gris	● Antracita	○ Blanco
INTERRUPTOR CREPUSCULAR			
Interruptor crepuscular	-	-	-
ECODETECTORES			
Ecodetector sin neutro - 2 hilos	-	-	-
Ecodetector con neutro - 3 hilos	-	-	-
INTERRUPTORES SIN CONTACTO			
Para iluminación - Led 200W	-	-	-
Para puerta - 1000 VA	-	-	-
MECANISMOS DE PERSIANAS			
Conmutador de persiana	-	-	-
Pulsador de persiana	-	-	-
TERMOSTATO			
Termostato de ambiente electrónico	-	-	-
PULSADORES DE EMERGENCIA - 3 A - 250 V			
Pulsador de parada de emergencia	-	-	-
Pulsador de emergencia con llave de restablecimiento	-	-	-
Pulsador de emergencia con desenclavamiento por 1/4 de vuelta	-	-	-
BASES DE CORRIENTE - 16 A - 250 V			
2P+T - embornamiento automático	0 697 30L	0 697 99L	0 697 70L
2P+T - embornamiento con tornillo	0 697 33L	0 697 83L	0 697 71L
2 x 2P+T precableadas - horizontal	0 697 42L	-	0 697 72L
2 x 2P+T precableadas - vertical	0 697 44L	-	-
3 x 2P+T precableadas - horizontal	0 697 43L	-	-
BASES DE CORRIENTE 20 A			
2P+T	0 916 55	-	-
3P+T	0 916 56	-	-
3P+N+T	0 916 57	-	-
MECANISMOS WITH NETATMO - 16 A - 230 V~			
Base de corriente - 16 A - 230 V~	-	-	-
Interruptor ON/OFF, inalámbrico y sin pilas	0 698 74L	0 698 94L	0 698 84L
Interruptor doble ON/OFF, inalámbrico y sin pilas	0 698 19L	0 698 36L	0 698 35L
Interruptor de persiana, inalámbrico y sin pilas	0 698 73L	0 698 83L	-
Interruptor con opción de regulación sin neutro	-	-	-
Interruptor con opción de regulación con neutro	-	-	-

MONOBLOC de empotrar			COMPONIBLE (Instalación de superficie o de empotrar con las cajas y los marcos)		
● Gris	● Antracita	○ Blanco	● Gris	● Antracita	○ Blanco
-	-	-	0 695 17L	-	-
-	-	-	0 695 20LA	-	-
-	-	-	0 695 22LA	-	-
-	-	-	0 695 86L	-	-
-	-	-	0 695 95L	-	-
-	-	-	0 695 38L	0 698 98L	0 696 29L
-	-	-	0 695 39L	-	0 696 38L
-	-	-	0 695 08L	-	-
-	-	-	0 695 47L	-	-
-	-	-	0 695 48L	-	-
-	-	-	0 695 49L	-	-
-	-	-	0 695 70L	0 698 71L	0 696 40L
0 698 33L	0 698 59L	0 698 69L	0 695 71L	0 698 39L	0 696 39L
-	-	-	0 695 76L	0 698 79L	0 696 75L
-	-	-	0 695 77L	-	-
-	-	-	0 695 78L	-	-
-	-	-	-	-	-
-	-	-	-	-	-
-	-	-	-	-	-
-	-	-	0 698 77L	0 698 97L	0 698 87L
-	-	-	-	-	-
-	-	-	-	-	-
-	-	-	-	-	-
-	-	-	0 698 75L	0 698 95L	-
-	-	-	0 698 76L	0 698 96L	-

Funciones	MONOBLOC de superficie		
	● Gris	● Antracita	○ Blanco
BASES DE CORRIENTE PARA CARGA DE VEHÍCULOS ELÉCTRICOS - 16 A - 230 V\sim			
Base de corriente para vehículo eléctrico	-	0 697 08L	-
Base de corriente para bicicleta eléctrica	-	0 697 84L	-
Base para el cable de carga de vehículo eléctrico	-	-	-
Poste 2 bases de corriente	-	0 697 59L	-
SALIDAS DE CABLE			
Salida de cable - 16 A - con sujetacable	-	-	-
Salida de cable - 20 A - con bornas de conexión	-	-	-
Salida de cable - 20-32 A	-	-	-
BASES RJ45			
Base RJ45 6A STP	-	-	-
Base RJ45 6 FTP	-	-	-
Base RJ45 6 UTP	-	-	-
Adaptador Mosaic para base RJ45	-	-	-
BASES TV			
Base TV-R-SAT	-	-	-
Base TV/R-SAT	-	-	-
ADAPTADORES			
Adaptador Osmoz	-	-	-
Adaptador Mosaic con tapa transparente	-	-	-
Adaptador Mosaic con tapa transparente bloqueable	-	-	-
Adaptador Mosaic con tapa opaca	-	-	-
Adaptador Mosaic sin tapa	-	-	-
Adaptador Mosaic con membrana flexible	-	-	-
TAPAS CIEGAS			
Tapa ciega	-	-	-

MONOBLOC de empotrar			COMPONIBLE (Instalación de superficie o de empotrar con las cajas y los marcos)		
● Gris	● Antracita	○ Blanco	● Gris	● Antracita	○ Blanco
-	-	-	-	0 698 18L	-
-	-	-	-	0 698 86L	-
-	-	-	-	0 694 94L	-
-	-	-	-	-	-
0 698 48L	0 698 78L	0 698 88L	0 695 50L	-	-
0 698 49L	0 698 99L	0 698 89L	-	-	-
0 698 50L	-	-	-	-	-
-	-	-	0 695 59L	-	-
-	-	-	0 695 69L	-	-
-	-	-	0 695 61L	-	-
-	-	-	0 695 81L	-	-
-	-	-	0 695 58L	-	-
-	-	-	0 695 54L	0 698 58L	0 696 54L
-	-	-	0 695 68L	-	-
-	-	-	0 695 80L	0 698 80L	0 696 95L
-	-	-	0 695 79L	0 698 45L	-
-	-	-	0 695 84L	0 698 30L	0 696 84L
-	-	-	0 695 82L	-	-
-	-	-	0 695 87L	-	-
-	-	-	0 695 37L	0 698 37L	0 696 37L

Funciones	COMPONIBLE (Instalación de superficie o de empotrar con las cajas y los marcos)		
	● Gris	● Antracita	○ Blanco
LUZ PILOTO			
Luz piloto	0 695 83L	-	-
Difusor para luz piloto - sin color	0 695 88L	-	-
Difusor para luz piloto - verde	0 695 89L	-	-
Difusor para luz piloto - naranja	0 695 90L	-	-
Difusor para luz piloto - rojo	0 695 91L	-	-
CAJAS DE SUPERFICIE			
Simple - con membranas	0 696 51L	0 696 01L	0 696 89L
Doble - con membranas - montaje horizontal o vertical	0 696 72L	0 696 02L	0 696 90L
Triple - con membranas - montaje horizontal o vertical	0 696 80L	0 696 03L	0 696 88L
Simple - para prensaestopas ISO 20	0 696 56L	0 696 28L	0 696 86L
Simple - para prensaestopas ISO 20 - 2 entradas	0 698 46L	-	-
Doble - para prensaestopas ISO 20 - 2 entradas - montaje vertical	0 696 68L	0 696 10L	0 698 66L
MARCOS DE EMPOTRAR CON SOPORTE			
1 elemento	0 696 81L	0 696 06L	0 696 92L
2 elementos - montaje horizontal o vertical	0 696 83L	0 696 07L	0 696 94L
3 elementos - montaje horizontal o vertical	0 696 87L	0 696 08L	0 696 98L
ACCESORIOS			
Lámpara - 12-24-48 V~	0 694 95L	-	-
Lámpara para función luminoso - 230 V~	0 694 96L	-	-
Lámpara para función piloto - 230 V~	0 694 98L	-	-
Membrana - 1 entrada	0 695 96L	-	-
Membrana - 2 entradas	0 695 99L	-	-
Membrana de conexión	0 696 65L	-	-
Prensaestopa ISO 20 - 1 entrada	0 696 60L	0 696 63L	0 696 62L
Prensaestopa ISO 20 - 2 entradas	0 696 70L	0 696 73L	0 696 71L
Juego de tapones	0 695 98L	-	-
Herramienta de seguridad	0 919 45	-	-
Garra estándar + separador	0 697 96L	-	-
Accesorio de fijación para panel sándwich - altura 5 cm	0 694 92L	-	-
Accesorio de fijación para paredes finas	0 695 97L	-	-

Plexo™ IP55

Monobloc de superficie



0 697 19L



0 697 61L



0 697 55L



0 697 22L

Mecanismos suministrados completos con cajas

Emb.	Ref.	
		Transformador reversible
		IP 55 - IK 08. Embornamiento automático Permite crear 5 funciones: - un conmutador o un pulsador - un conmutador doble o un pulsador doble - un conmutador + pulsador Se suministra como pulsador doble con dos teclas de un módulo montadas Se suministra con 1 tecla de 2 módulos y 2 teclas de 1 módulo
1	0 697 19L	● Gris
1	0 697 89L	● Antracita
		Mecanismos 10 AX - 250 V~
		IP 55 - IK 08. Embornamiento automático
		Conmutador
10	0 697 11L	● Gris
10	0 697 61L	● Antracita
10	0 697 51L	○ Blanco
		Conmutador piloto
		Se suministra con lámpara de 230 V~ para cablear con una borna de conexión
10	0 697 12L	● Gris
10	0 697 21L	● Antracita
		Conmutador luminoso
		Se suministra con lámpara de 230 V~ para cablear
10	0 697 13L	● Gris
10	0 697 36L	● Antracita
		Interruptor bipolar piloto
5	0 697 26L	● Gris
		Cruzamiento
5	0 697 16L	● Gris

Emb.	Ref.	
		Conmutador 10 AX - 24 V~ - con piloto
		Se suministra con una lámpara de 24 V~ para cablear con una borna de conexión
10	1 002 77L	● Gris
		Conmutador/pulsador doble - 10 AX - 250 V~
		IP 55 - IK 08. Embornamiento automático Se suministra como pulsador doble Permite crear 3 funciones: - Conmutador doble - Pulsador doble - Conmutador + pulsador
10	0 697 15L	● Gris
10	0 697 75L	● Antracita
10	0 697 55L	○ Blanco
		Pulsadores 10 A
		IP 55 - IK 08. Embornamiento automático
		Pulsador con contacto NA
10	0 697 20L	● Gris
10	0 697 90L	● Antracita
10	0 697 60L	○ Blanco
		Pulsador con contacto NA luminoso
		Se suministra con lámpara de 230 V~ para cablear
10	0 697 22L	● Gris
10	0 697 82L	● Antracita
10	0 697 62L	○ Blanco

Plexo™ IP55

Monobloc de superficie



0 697 43L

IP 55 - IK 08. Mecanismos suministrados completos con cajas

Emb.	Ref.	Bases de corriente - 16 A - 250 V~
		Con tapa de protección Se suministra con 1 membrana, 2 salidas
		Base de corriente 2P+T - embornamiento con tornillo
10	0 697 33L	● Gris
10	0 697 83L	● Antracita
10	0 697 71L	○ Blanco
		Base de corriente 2P+T - embornamiento automático
10	0 697 30L	● Gris
10	0 697 99L	● Antracita
10	0 697 70L	○ Blanco
		Bases de corriente precableadas - 16 A - 250 V~
		Solo se necesita una conexión
		2 bases de corriente 2P+T - embornamiento con tornillo
5	0 697 42L	● Gris - montaje horizontal
5	0 697 72L	○ Blanco - montaje horizontal
		3 bases de corriente 2P+T - embornamiento con tornillo
5	0 697 44L	● Gris - montaje vertical
		3 bases de corriente 2P+T - embornamiento con tornillo
5	0 697 43L	● Gris - montaje horizontal
		Base de corriente para recarga de bicicletas y vehículos de dos ruedas eléctricos
		Embarnamiento automático Con tapa de protección Se suministra con 1 membrana - 2 salidas Se suministra sin base para cable Con pictograma de bicicleta en la tapa
1	0 697 84L	2P+T - 16 A - 250 V ● Antracita



0 697 84L

IP 55 - IK 08. Mecanismos suministrados completos con cajas

Emb.	Ref.	Poste
		Embarnamiento automático. Equipado con dos bases de corriente 2P+T precableadas Solo se necesita una conexión
1	0 697 59L	● Antracita
		Bases de corriente 20 A
		Embarnamiento con tornillo ● Gris Compatible con membrana n.º ref. 0 919 14
5	0 916 55	2P+T - 230 V~
5	0 916 56	3P+T - 400 V~
5	0 916 57	3P+N+T - 400 V~
		Membrana con marcado de Ø para tubos y cables
50	0 919 14	● Gris (RAL 7035) Hasta Ø20
50	0 919 15	Hasta Ø25

Plexo™ IP55

Monobloc de empotrar



0 698 81L



0 698 69L



0 698 64L



0 698 33L



0 698 88L

IP 55 - IK 08. Mecanismos suministrados completos

Pueden instalarse con garras n.º ref. 0 697 96L (p. 37), excepto salida de cable n.º ref. 0 698 50L

Emb.	Ref.	Conmutadores 10 AX - 250 V~
		Conmutador - embornamiento automático
10	0 698 11L	● Gris
10	0 698 81L	● Antracita
10	0 698 51L	○ Blanco
		Conmutador/pulsador doble - 10 AX - 250 V~
		Embornamiento automático Se suministra como pulsador doble Permite crear 3 funciones: - Conmutador doble - Pulsador doble - Conmutador + pulsador
10	0 698 15L	● Gris
10	0 698 55L	○ Blanco
		Pulsadores 10 A
		Embornamiento automático
		Pulsador luminoso con portaetiquetas Contacto NA + NC Se suministra con lámpara de 12 V~ para cablear Puede equiparse con lámpara de 230 V~ n.º ref. 0 694 96L
5	0 698 24L	● Gris
5	0 698 54L	● Antracita
5	0 698 64L	○ Blanco
		Pulsador con contacto NA
10	0 698 20L	● Gris
		Pulsador con contacto NA luminoso Se suministra con lámpara de 230 V~ para cablear
10	0 698 32L	● Gris
10	0 698 23L	○ Blanco

Emb.	Ref.	Bases de corriente - 16 A - 250 V~
		2P+T - embornamiento con tornillo
10	0 698 33L	● Gris
10	0 698 59L	● Antracita
10	0 698 69L	○ Blanco
		Salidas de cable
		Salida de cable 16 A - 250 V~ Se suministra con sujetacables Ø 5 a 13 mm (3 x 2,5 mm²)
10	0 698 48L	● Gris
10	0 698 78L	● Antracita
10	0 698 88L	○ Blanco
		Salida de cable 20 A con borna de conexión Equipado con 3 bornas de entrada (2,5 mm²) y 3 bornas frontales para facilitar el cableado
1	0 698 49L	● Gris
1	0 698 99L	● Antracita
1	0 698 89L	○ Blanco
		Salida de cable 20 - 32 A ISO 32: Ø12 a 25 mm
1	0 698 50L	● Gris/blanco

Plexo™ IP 55

Componible de superficie y empotrar



0 698 00L



0 695 11L



0 696 25L



0 695 26L

Mecanismos suministrados con tecla incluida
 Instalación de superficie o de empotrar con las cajas y los marcos (p. 37)

Emb.	Ref.	Transformador reversible
		IP 55 - IK 08. Embornamiento automático Permite crear 5 funciones: - un conmutador o un pulsador - un conmutador doble o un pulsador doble - un conmutador + un pulsador (izquierda o derecha) Se suministra como pulsador doble con dos teclas de un módulo montadas Se suministra con 1 tecla de 2 módulos y 2 teclas de 1 módulo
1	0 695 06L	<ul style="list-style-type: none"> ● Gris ● Antracita ○ Blanco
1	0 698 00L	
1	0 696 18L	

Emb.	Ref.	Mecanismos 10 AX - 250 V
		IP 55 - IK 08. Embornamiento automático
10	0 695 11L	Conmutador <ul style="list-style-type: none"> ● Gris ● Antracita ○ Blanco
10	0 698 01L	
10	0 696 11L	
		Conmutador piloto Se suministra con lámpara de 230 V~ para cablear con una borna de conexión
5	0 695 12L	<ul style="list-style-type: none"> ● Gris ● Antracita ○ Blanco
5	0 698 02L	
5	0 696 12L	
		Conmutador luminoso Se suministra con lámpara de 230 V~ para cablear
5	0 695 13L	<ul style="list-style-type: none"> ● Gris ● Antracita ○ Blanco
5	0 698 03L	
5	0 696 13L	
		Interruptor bipolar Se cablea con la lámpara n.º ref. 0 694 96L (p. 38) Versión piloto con lámpara n.º ref. 0 694 98L (p. 38) para cablear con una borna de conexión
10	0 695 30L	<ul style="list-style-type: none"> ● Gris ● Antracita ○ Blanco
5	0 698 27L	
5	0 696 27L	

Emb.	Ref.	Mecanismos 16 A - 250 V~
		IP 55 - IK 08. Embornamiento automático
5	0 695 23L	Conmutador <ul style="list-style-type: none"> ● Gris
5	0 695 27L	Interruptor bipolar <ul style="list-style-type: none"> ● Gris
1	0 695 28L	Interruptor bipolar piloto <ul style="list-style-type: none"> ● Gris Se suministra con lámpara de 230 V~ para cablear con borna de conexión

Emb.	Ref.	Interruptores sin contacto
		Para iluminación - LED 200W
1	0 695 86L	<ul style="list-style-type: none"> ● Gris
		Para puerta - 1000 VA
1	0 695 95L	<ul style="list-style-type: none"> ● Gris

Emb.	Ref.	Mecanismos dobles - 10 AX - 250 V~
		IP 55 - IK 08. Embornamiento automático Se suministra como pulsador doble Permite crear 3 funciones: - Conmutador doble - Pulsador doble - Conmutador + pulsador
10	0 695 25L	Conmutador o pulsador doble <ul style="list-style-type: none"> ● Gris ● Antracita ○ Blanco
10	0 698 05L	
10	0 696 25L	
		Conmutador o pulsador doble luminoso Se suministra con lámpara de 230 V~ para cablear
5	0 695 26L	<ul style="list-style-type: none"> ● Gris ● Antracita ○ Blanco
5	0 698 06L	
5	0 696 26L	

Emb.	Ref.	Cruzamiento
		IP 55 - IK 07
5	0 695 21L	<ul style="list-style-type: none"> ● Gris ○ Blanco
5	0 696 20L	

Plexo™ IP 55

Componible de superficie y empotrar



Instalación de superficie o de empotrar con las cajas y los marcos (p.37)

Emb.	Ref.	Descripción
		Pulsadores 10 A
		IP 55 - IK 08 Embornamiento automático
10	0 695 40L	Pulsador con contacto NA ● Gris
10	0 698 10L	● Antracita
10	0 696 30L	○ Blanco
5	0 695 33L	Pulsador con contacto NA - con piloto Se suministra con lámpara de 230 V~ para cablear con una borna de conexión ● Gris
5	0 695 42L	Pulsador con contacto NA luminoso Se suministra con lámpara de 230 V~ para cablear ● Gris
5	0 698 13L	● Antracita
5	0 696 32L	○ Blanco
5	0 695 41L	Pulsador con contacto NA + NC Contacto NA + NC ● Gris
5	0 698 41L	● Antracita
5	0 696 31L	○ Blanco
5	0 695 36L	Pulsador luminoso con contacto NA + NC Se suministra con lámpara de 230 V~ para cablear ● Gris
5	0 698 16L	● Antracita
5	0 696 16L	○ Blanco
5	0 695 44L	Pulsador luminoso con portaetiquetas Contacto NA + NC Se suministra con lámpara de 12 V~ para cablear Puede equiparse con lámpara de 230 V~ n.º ref. 0 694 96L (p. 38) ● Gris
5	0 698 14L	● Antracita
5	0 696 34L	○ Blanco
		Interruptores con llave 3 A - 250 V - Ronis n.º 455
		Se suministra con un juego de 2 llaves RONIS n.º 455 Llaves extraíbles en todas las posiciones 2 contactos NA
1	0 695 34L	● Gris 2 posiciones marcadas "0 - I"
1	0 695 35L	● Gris 3 posiciones - marcado "1 - 0 - 2"
		Interruptor / Pulsador con llave
		IP 20 - IK 07 10 A - 250 V Para equipar con bombín europeo n.º ref. 0 697 95
1	0 697 06L	Interruptor con llave de 2 posiciones 1 contacto - 2 polos Extracción de la llave en posición central sin cambiar el estado de los contactos ● Gris
1	0 697 05L	Interruptor con llave de 3 posiciones Inversor con posición OFF ● Gris
1	0 697 95	Accesorio Bombín estándar europeo Extracción de la llave en posición 0 Se suministra con un juego de 3 llaves
		Interruptor temporizado luminoso 230 V~
		IP 55 - IK 07 Sin neutro - 2 cables - embornamiento con tornillo Control de iluminación o calefacción con temporizador de desconexión Posibilidad de instalar varios interruptores temporizados en el mismo circuito Se suministra con lámpara Temporización: de 25 s a 15 min. Cargas máximas: - 1000 W incandescente - 400 W halógeno 130 V - lámparas halógenas ELV de 400 VA - lámparas fluorescentes de 400 VA - 1840 W resistivos (calefacción)
1	0 695 04L	● Gris
1	0 698 04L	● Antracita
1	0 696 04L	○ Blanco
		Interruptor crepuscular
		IP 55 - IK 08 Embornamiento con tornillo Puede utilizarse para encender y apagar un circuito de iluminación en función de las condiciones lumínicas (anochecer, amanecer) Se suministra en una sola pieza, incluida la célula fotoeléctrica. Cargas máximas: - 1400 W incandescente - tubos fluorescentes de 500 VA - LED 200 VA Umbral de nivel de luz ajustable: 2 a 1500 lux
1	0 695 17L	● Gris Combinable con todos los acabados de cajas de superficie y los marcos (p. 37)

Plexo™ IP 55

Componible de superficie y empotrar



Mecanismos suministrados con tecla incluida
 Instalación de superficie o de empotrar con las cajas y los marcos (p. 37)

Emb.	Ref.	Ecodetectores
1	0 695 20LA	<p>Ecodetector sin selector Compatible con cualquier tipo de lámpara Detección IR, campo de detección 170° Alcance de detección 8 m Temporización de 5 s a 30 min Ajuste del umbral de nivel de luz de 5 a 1275 lux 4 niveles de sensibilidad Consumo en espera: 0,01 W</p> <p>Ecodetector sin neutro Potencia aceptada por tipo de lámpara: - LED: de 2 a 100 W - Fluorescente compacto: de 2 a 100 W - Halógenos, incandescentes: de 2 a 150 W - LED, CFL, halógeno, tubo fluorescente con transformador ferromagnético o electrónico: 2 a 150 VA</p> <p>Si se instalan varios sensores en el mismo circuito, la carga mínima cambia: consulte la ficha técnica Posibilidad de instalar hasta 3 sensores en paralelo Posibilidad de control manual a distancia adicional con pulsador, 10 máx. Puede asociarse a un interruptor temporizado (p. 33) La potencia aceptada por tipo de lámpara será la potencia del interruptor temporizado utilizado.</p>
1	0 695 22LA	<p>Ecodetector con neutro Potencia aceptada por tipo de lámpara: - LED: 0 a 500 W - Fluorescente compacto: 0 a 500 W - Halógenos, incandescentes: 0 a 2000 W - LED, CFL, halógeno, tubo fluorescente con transformador ferromagnético o electrónico: 0 a 1000 VA</p> <p>Posibilidad de instalar hasta 10 sensores en paralelo Posibilidad de control manual a distancia adicional con pulsador, 10 máx. Función maestro/esclavo disponible (10 esclavos máx. para 1 maestro)</p>
1	0 401 49	<p>Compensador activo Permite convertir en compatibles los mecanismos de iluminación electrónicos 2 hilos sin neutro con todo tipo de cargas disponibles (LED, lámparas fluorescentes compactas, lámparas halógenas con balasto electrónico o ferromagnético, lámparas halógenas de 230V, tubos fluorescentes, lámparas incandescentes) Consumo en reposo: 1.2W</p>

Emb.	Ref.	Mecanismos de persianas
1	0 695 38L	<p>IP 55 - IK 06</p> <p>Conmutador Para el control directo de un motor de persiana o toldo de 6 AX - 250 V - 500 W máx.</p> <p>● Gris ● Antracita ○ Blanco</p> <p>Pulsador Para controlar un motor de persiana o toldo de 6 A - 250 V - 500 W máx. mediante caja electrónica</p> <p>● Gris ○ Blanco</p>
1	0 698 98L	
1	0 696 29L	
1	0 695 39L	<p>Termostato de ambiente electrónico IP 55 - IK 07 - 250 V~ Garantiza la regulación de la temperatura en locales húmedos o de uso específico (por ejemplo, talleres, laboratorios, invernaderos, etc.) Rango ajustable de 10 °C a 30 °C Equipado con un pulsador para la función verano/invierno</p>
1	0 696 38L	
1	0 695 08L	<p>● Gris</p>

Plexo™ IP 55

Componible de superficie y empotrar



0 695 70L



0 695 50L



0 696 37L

Mecanismos suministrados con tecla incluida
 Instalación de superficie o de empotrar con las cajas y los marcos (p. 37)

Emb.	Ref.	
		Bases de corriente 16 A - 250 V IP 55 - IK 08
		2P+T - embornamiento con tornillo
10	0 695 71L	● Gris
10	0 698 39L	● Antracita
10	0 696 39L	○ Blanco
		2P+T - embornamiento automático
10	0 695 70L	● Gris
10	0 698 71L	● Antracita
10	0 696 40L	○ Blanco
		Bases de corriente precableadas 16 A - 250 V Embornamiento automático Mecanismo de una sola pieza, solo se necesita una conexión
5	0 695 76L	2 x 2P+T - montaje horizontal
5	0 698 79L	● Gris
5	0 696 75L	● Antracita
		○ Blanco
		2 x 2P+T - montaje vertical
5	0 695 77L	● Gris
		3 x 2P+T - montaje horizontal
5	0 695 78L	● Gris
		Base de corriente para recarga de bicicletas y vehículos de dos ruedas eléctricos IP 55 - IK 08 Embrenamiento automático Con tapa de protección Con pictograma de bicicleta en la tapa
1	0 698 86L	2P+T - 16 A - 250 V ● Antracita

Emb.	Ref.	
		Salida de cable IP 55 - IK 08 16 A - 250 V Se suministra con sujetacables Ø5 a 13 mm (3 x 2,5 mm²)
5	0 695 50L	● Gris
		Tapas ciegas Permite ocultar el espacio libre Compatible con cajas de superficie y los marcos
5	0 695 37L	● Gris
5	0 698 37L	● Antracita
5	0 696 37L	○ Blanco

Plexo™ IP 55

Componible de superficie y empotrar



Mecanismos suministrados con tecla incluida
 Instalación de superficie o de empotrar con las cajas y los marcos (p. 37)

Emb.	Ref.		Emb.	Ref.	
		Bases RJ45			Adaptadores para mecanismos Mosaic de 2 módulos
		IP 55 (con tapa cerrada) - IK 08			Puede equiparse con cualquier función Mosaic de 2 módulos (excepto profundidades específicas) para obtener un dispositivo de cableado IP 55
		● Gris			Adaptador con tapa transparente
5	0 695 59L		10	0 695 80L	
5	0 695 69L		10	0 698 80L	
5	0 695 61L		10	0 696 95L	
		6A STP			● Gris
		6 FTP			● Antracita
		6 UTP			○ Blanco
		Bases TV			Adaptador con tapa transparente bloqueable
		IP 55 - IK 08			IP 55 - IK 08
		Para la instalación de TV, radio y satélite. Compatible con Televisión Alta resolución			Bloqueable con herramienta especial n.º ref. 0 919 45
		Base blindadas clase A			
		Compatibles con 4G LTE			
		Recomendado cable coaxial 17/19 VTAC			
		Posibilidad de visualizar la conexión a través del mecanismo.			
		Cumple las directivas europeas EN 50083-4 y EN 50083-2			
		TV-R-SAT			Adaptador con tapa opaca
					IP 55 - IK 08
1	0 695 58L		10	0 695 84L	● Gris
		● Gris	10	0 698 30L	● Antracita
			10	0 696 84L	○ Blanco
		TV/R-SAT			Adaptador sin tapa (IP 20)
1	0 695 54L				
1	0 698 58L	● Gris	20	0 695 82L	● Gris
1	0 696 54L	● Antracita			Adaptador para toma RJ 45
		○ Blanco			Garantiza la estanqueidad IP 44 del cable cuando ya está conectado
		Pulsador de emergencia 3 A - 250 V~			
		IP 55 - IK 07 Suministrado con etiqueta "parada de emergencia" en 4 idiomas			
		Placa embellecedora amarilla, pulsador rojo			
1	0 695 47L		1	0 695 81L	● Gris
		Pulsador de emergencia			Adaptador con membrana flexible
		1 contacto NC			Permite instalar funciones Mosaic de 2 módulos (excepto para profundidades específicas) y controlarlas pulsando sobre la membrana flexible manteniendo la estanqueidad IP 55
		Un solo polo			
1	0 695 48L		10	0 695 87L	● Gris
		Pulsador de emergencia con llave de restablecimiento			Accesorios
		Contacto NA + NC			Herramienta de seguridad
		Se suministra con un juego de 2 llaves RONIS n.º 455			Herramienta de bloqueo para adaptadores n.º ref. 0 695 79L y n.º ref. 0 698 45L
		Llaves extraíbles en posición 0			Para quitar/apretar tornillos antivandálicos
1	0 695 49L				Rotulador
		Pulsador de emergencia con desencavamiento por 1/4 de vuelta			Rotulador negro indeleble
		Contacto NA + NC			Adaptador para mecanismos Osmoz
		Luz piloto			Para el montaje de unidades de control y señalización Osmoz de Ø 22 mm con anillo
		IP 55 - IK 08			
		Luz piloto			
		Mecanismo que integra los LED			
		2 niveles de potencia disponibles (0,2 W o 1 W)			
		Terminales atornillados			
		Para equipar con difusores n.º ref. 0 695 88L/89L/90L/91L			
10	0 695 83L				
		○ Gris/blanco			
		Difusores para luz piloto			
		Gris/blanco			
5	0 695 88L				
5	0 695 89L	○ Sin color			
5	0 695 90L	● Verde			
5	0 695 91L	● Naranja			
		● Rojo			

Plexo™ IP 55

Componible de superficie y empotrar



Para la instalación de los mecanismos componibles Plexo (p. 32 a 36)

Emb. Ref. Cajas de superficie con membranas

		Suministrado con membranas para entrada de tubo y/o cable 2 membranas - 1 entrada
10	0 696 51L	 <ul style="list-style-type: none"> ● Gris ● Antracita ○ Blanco
10	0 696 01L	
10	0 696 89L	

Cajas de superficie dobles o triples con membranas

Cajas sin separador central para facilitar el cableado y recibir las bases de corriente precableadas

Doble - montaje horizontal o vertical

		3 membranas - 1 entrada 1 membrana - 2 entradas
5	0 696 72L	 <ul style="list-style-type: none"> ● Gris ● Antracita ○ Blanco
5	0 696 02L	
5	0 696 90L	

Triple - montaje horizontal o vertical

		4 membranas - 1 entrada 1 membrana - 2 entradas
5	0 696 80L	 <ul style="list-style-type: none"> ● Gris ● Antracita ○ Blanco
5	0 696 03L	
5	0 696 88L	

Cajas de superficie para prensaestopas ISO 20

1 elemento, 1 entrada

10	0 696 56L	 <ul style="list-style-type: none"> ● Gris ● Antracita ○ Blanco
10	0 696 28L	
10	0 696 86L	

1 elemento, 2 entradas

10	0 698 46L	 <ul style="list-style-type: none"> ● Gris
----	-----------	--

2 elementos, 2 entradas

Para montaje horizontal o vertical
El prensaestopas de 2 entradas se puede colocar en distintos lugares

5	0 696 68L	 <ul style="list-style-type: none"> ● Gris ● Antracita ○ Blanco
5	0 696 10L	
5	0 698 66L	

Emb. Ref. Marcos de empotrar con soporte

Para la instalación empotrada de los mecanismos componibles

1 elemento

Puede equiparse con garras ref. 0 697 96L

10	0 696 81L	 <ul style="list-style-type: none"> ● Gris ● Antracita ○ Blanco
10	0 696 06L	
10	0 696 92L	

2 elementos - montaje horizontal o vertical

Centro de fijación de 71 mm

5	0 696 83L	 <ul style="list-style-type: none"> ● Gris ● Antracita ○ Blanco
5	0 696 07L	
5	0 696 94L	

3 elementos - montaje horizontal o vertical

Centro de fijación de 71 mm

5	0 696 87L	 <ul style="list-style-type: none"> ● Gris ● Antracita ○ Blanco
5	0 696 08L	
5	0 696 98L	

Garras

50	0 697 96L	Juegos de 2 garras + 1 separador Garras estándar
----	-----------	---

Plexo™ IP 55

Componible de superficie y empotrar



0 695 96L 0 695 99L 0 696 65L 0 696 60L 0 696 70L



0 694 96L 0 694 98L 0 694 95L



0 694 92L 0 695 97L

Emb.	Ref.	Membranas
10	0 695 96L	1 entrada - Ø hasta 25 mm ● Gris
10	0 695 99L	2 entradas - Ø hasta 12,5 mm ● Gris
10	0 696 65L	De conexión Permite combinar cajas de superficie entre sí para una instalación IP 44 ● Gris
10	0 696 60L	Prensaestopas ISO 20 1 entrada ● Gris
10	0 696 63L	● Antracita
10	0 696 62L	○ Blanco
10	0 696 70L	2 entradas ● Gris
10	0 696 73L	● Antracita
10	0 696 71L	○ Blanco

Emb.	Ref.	Lámparas para cablear
5	0 694 96L	230 V \sim ≈0,2 mA - azul - luminoso 230 V \sim ≈2 mA - azul - piloto 12 a 48 V \sim ≈2,6 mA (48 V \sim) - azul
5	0 694 98L	
5	0 694 95L	
5	0 694 92L	Accesorios de fijación Separador de acero inoxidable para panel sándwich Se suministra con tornillo para fijar el producto en el separador y con tapones de doble aislamiento (Clase II)
10	0 695 97L	Para paredes finas No requiere caja de empotrar
10	0 695 98L	Juego de 4 tapones Para sellar los agujeros de fijación al instalar una caja de superficie sobre un soporte metálico ● Gris

Tomas Green'up™ Access

para vehículos eléctricos



0 697 84L



0 698 18L



0 694 94L

Se utiliza para cargar de forma segura vehículos eléctricos e híbridos enchufables que aceptan el cable modo 2 (compatible con modo 1)
Adecuado para uso residencial y profesional
Conexión al cuadro de distribución mediante una línea dedicada de 3 x 2,5 mm² (1 línea por toma) protegida por un RCBO* de 30 mA - 16 A curva C, tipo F (Hpi) (o un diferencial de 30 mA tipo F (Hpi) + un magnetotérmico de 16 A curva C)
Se recomienda utilizar un dispositivo de protección contra sobretensiones transitorias y permanentes
Altura de instalación recomendada: entre 0,80 y 1,20 m del suelo

Emb.	Ref.	Tomas VE de 16 A
		Mecanismos de alta resistencia con contactos chapados en plata Tomas monofásicas - conexión por tornillo - 230 V Para cargar 1 vehículo Conforme a la norma IEC 60-884-1 Adecuado para su instalación en viviendas particulares, garajes cerrados, aparcamientos, etc.
		IP 55 - IK 08 - 16 A - 230 V - Plexo Terminales automáticos, con tapas Se suministra con base ref. 0 694 94L para colgar la caja de control del cable de carga del vehículo ● Antracita
1	0 697 08L	Monobloc de superficie
1	0 698 18L	Componible, para instalar con un marco de empotrar con soporte o con una caja de superficie Plexo
		Base
1	0 694 94L	Para colgar la caja de control del cable de carga del vehículo

*RCBO = Interruptor magnetotérmico diferencial

Tomas Green'up™ Access

para vehículos eléctricos



Green'up, el innovador sistema patentado del Grupo Legrand, puede activar el modo "máxima potencia" y garantiza una recarga rápida y segura.

Principio de instalación de una toma individual de modo 2

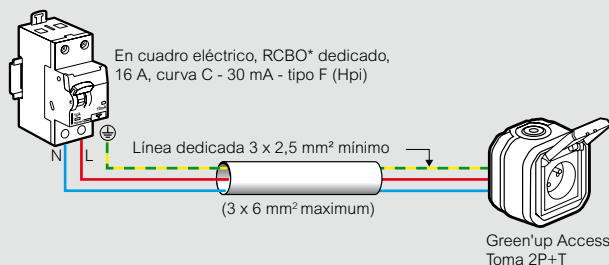

- Puede controlarse mediante unidades de control de tipo reloj/interruptor (debe pedirse por separado)
- Se recomienda utilizar un dispositivo de protección contra sobretensiones transitorias y permanentes

Principio de instalación de varias tomas de modo 2

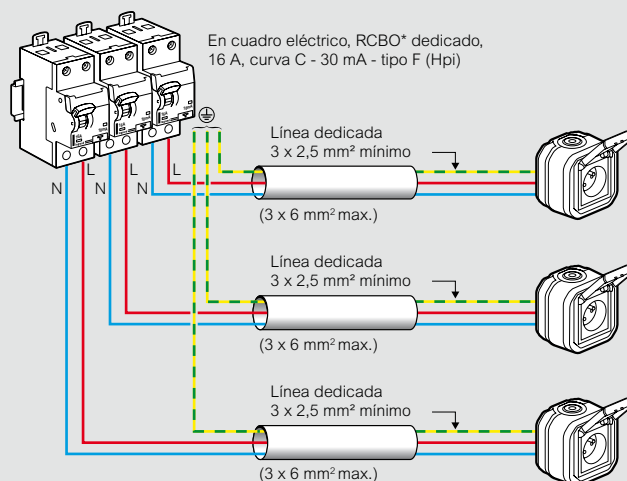







- Puede controlarse mediante unidades de control de tipo reloj/interruptor... (debe pedirse por separado)
- Se recomienda utilizar un dispositivo de protección contra sobretensiones transitorias y permanentes

Plexo with Netatmo - hogar conectado

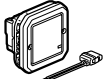
interruptores y tomas de corriente



Para completar tu instalación conectada. Requiere la instalación previa de un starter pack "with Netatmo"

Emb.	Ref.	Interruptores de luz conectados	Emb.	Ref.	Interruptor para persiana inalámbrico y sin batería
1	0 698 75L	<p>Para el control local o remoto de la iluminación. Compatible con todas las cargas (el uso de LED regulables es obligatorio si se activa el modo regulación). El modo regulación y la función piloto/luminoso se pueden activar desde la app Home + Control. Se puede asociar a uno o varios comandos de iluminación inalámbricos. Se puede instalar en lugar de un interruptor existente en una caja universal de 40mm de profundidad. Fijación con tornillos. Para instalar con un marco de empotrar con soporte o con una caja de superficie (p. 37).</p> <p>LED 5-125 W sin neutro - 230 V~ (con opción de regulación) Se suministra con compensador activo.</p>  <ul style="list-style-type: none"> ● Gris ● Antracita 	1	0 698 73L	<p>Permite controlar hasta 20 interruptores de persiana cableados o centralizar varias persianas. Se puede asociar tocando otros interruptores de persiana o a través de la app Home + Control. Se suministra con adhesivos para su fijación en cualquier superficie. Interruptor extraplano.</p>  <ul style="list-style-type: none"> ● Gris ● Antracita
1	0 698 95L		1	0 698 83L	
1	0 698 76L	<p>LED 150 W con neutro - 230 V~</p>  <ul style="list-style-type: none"> ● Gris ● Antracita 	<p>Base de corriente conectadas</p> <p>Permite controlar los electrodomésticos a distancia con la voz (mediante el asistente de voz) o a través de la app Home + Control. Se puede asociar con uno o varios interruptores de luz inalámbricos para crear una toma controlada. Base de corriente 16 A 3680W máx. (protegida contra sobrecargas). Compatible con cualquier aparato eléctrico o gran electrodoméstico. Mide la potencia instantánea y controla el consumo diario/semanal/mensual/año, además de enviar notificaciones configurables (cuando se alcanza un umbral preestablecido). Compatible con la función de desconexión de carga. Embornamiento con tornillo. La función del indicador LED se puede activar a través de la app Home + Control.</p>  <ul style="list-style-type: none"> ● Gris ● Antracita ○ Blanco 		
1	0 698 96L		1	0 698 77L	1
1	0 698 84L	1	0 698 87L	1	0 698 87L
1	0 698 74L	<p>Interruptor de luz inalámbrico y sin pilas</p> <p>Para añadir un control de iluminación adicional. Se puede asociar a otros productos (interruptores, micromódulos, bases de corrientes y salidas de cable). Se suministra con adhesivos para su fijación en cualquier superficie. Interruptor extraplano.</p>   <ul style="list-style-type: none"> ● Gris ● Antracita ○ Blanco 	<p>Interruptor doble de luz inalámbrico y sin pilas</p> <p>Para añadir 2 controles de iluminación adicionales. Se puede asociar a otros productos (interruptores, micromódulos, bases de corrientes y salidas de cable). Se suministra con adhesivos para su fijación en cualquier superficie. Interruptor extraplano.</p>  <ul style="list-style-type: none"> ● Gris ● Antracita ○ Blanco 		
1	0 698 94L		1	0 698 19L	1
1	0 698 84L	1	0 698 35L	1	0 698 35L





Zona Centro

es-centro@legrandgroup.es
Tel : 91 648 79 22

Zona Noreste y Baleares

es-noreste@legrandgroup.es
Tel : 93 635 26 60

Zona Levante

es-levante@legrandgroup.es
Tel : 96 321 12 21

Zona Noroeste

es-noroeste@legrandgroup.es
Tel : 98 111 02 03

Zona Norte

es-norte@legrandgroup.es
Tel : 94 643 40 41

Zona Sur y Canarias

es-sur@legrandgroup.es
Tel : 95 465 19 61

Asistencia Técnica

Tel : 91 991 55 00
sat.espana@legrandgroup.es

Atención al Distribuidor

Tel : 91 991 54 00
pedidos.espana@legrandgroup.es



SÍGUENOS
TAMBIÉN EN

- @ www.legrand.es
- facebook.com/LegrandGroupES
- twitter.com/LegrandGroupES
- youtube.com/LegrandGroupES
- instagram.com/LegrandGroupES
- .../company/LegrandGroupES



LEGRAND GROUP ESPAÑA, S.L.
Hierro, 56 - Apto. 216
28850 Torrejón de Ardoz
Madrid
Tel.: 91 656 18 12
Fax: 91 656 67 88
www.legrand.es