

SOLUCIONES DE DISEÑO MULTIFUNCIONALES,
ERGONÓMICAS Y FÁCILES DE INSTALAR
PARA VIVIR Y TRABAJAR



SOLUCIONES
INTEGRADAS PARA
MOBILIARIO

INCARA™

INCARA™

Incara es una amplia gama de soluciones funcionales y ergonómicos específicos para cualquier espacio de trabajo moderno y flexible, desde oficinas a hoteles, cafeterías, aeropuertos o cualquier otro entorno de trabajo compartido.

La gama se ha diseñado pensando en el instalador profesional y el usuario final, para que la instalación, la configuración y el funcionamiento sean sencillos. Incara puede integrarse sin problemas en todo tipo de mobiliario, para que los usuarios puedan seguir con su vida cotidiana. Legrand, líder en la fabricación de accesorios de cableado, aporta todo su conocimiento, su garantía de calidad y una amplia gama de funciones y acabados que permiten personalizar muchos de sus elementos.

En tonos atemporales o de colores, los atractivos y modernos acabados de Incara aportan un toque de clase a cualquier espacio.



CON INCARA, LOS USUARIOS PUEDEN PONERSE A TRABAJAR DE INMEDIATO. CUENTAN TANTO CON ALIMENTACIÓN COMO CON DATOS DISPONIBLES PARA CONECTAR SUS EQUIPOS.

Soluciones multifuncionales,
fáciles de instalar y diseñados
para un manejo sencillo.

INCARA

UNA MARCA DE ÉXITO	2/3
ECODISEÑO	4/5
SOLUCIONES CONFIGURADAS	6/7
SOLUCIONES CONECTADAS	8/11
LUGARES DE INSTALACIÓN	12/13
INCARA™ DISQ 60	16/17
Carga en cualquier momento y lugar	
INCARA™ DISQ 80	18/19
Funciones esenciales para usuarios móviles	
INCARA™ DISQ 80 QI	20/21
Carga inalámbrica en cualquier lugar	
INCARA™ DISQ'IN	22/23
Elegancia y rapidez de instalación	
INCARA™ POP-UP	24/25
Aspecto atractivo y fácil de usar	
INCARA™ MULTILINK	26/27
Una configuración para cada situación	
INCARA™ FLIP-UP	28/29
La solución premium para salas de reuniones	
INCARA™ TOP ACCESS	30/31
La solución esencial para salas de reuniones	
INCARA™ TOWER 60	32/33
Cómodo y compacto	
INCARA™ TOWER 120	34/35
Accesibilidad 360°	
INCARA™ ELECTR'ON	36/37
Diseño único para entornos únicos	
INCARA™ ON DESK	38/39
Flexibilidad y comodidad	
INCARA™ LINK'ON	40/41
Móvil y enlazable	
BASE MÚLTIPLE CON CLIPAJE	42/43
Alimente sus dispositivos y mantenga su espacio de trabajo despejado	
BASE MÚLTIPLE CON ESTACIÓN DE CARGA	44/45
Compacta y práctica con cargador inalámbrico	
BASE MÚLTIPLE CON SOPORTE PARA TABLET	46/47
Extensión de doble uso	
GUÍA DE SELECCIÓN	48/53
PÁGINAS DEL CATÁLOGO	54/72



INCARA™

Una marca de éxito

SOBRE NOSOTROS

Legrand es especialista global en infraestructuras eléctricas y digitales para edificios. Nuestro propósito es mejorar la vida transformando los espacios donde las personas viven, trabajan y se reúnen con infraestructuras eléctricas y digitales y soluciones conectadas que sean sencillas, innovadoras y sostenibles. Cuando eliges Legrand, pones a tu servicio nuestra potente presencia mundial y nuestra experiencia global garantizada. Y seguro que encontrarás las soluciones que necesitas entre nuestras innovadoras aplicaciones en nuevos segmentos de negocio.

Con Legrand, tienes la ventaja de una logística y unos canales de distribución únicos que garantizan unos plazos de entrega óptimos y una capacidad de producción en serie.

SOLUCIONES PARA CUALQUIER TIPO DE PROYECTO

La forma en que trabajamos cambia constantemente, al igual que los requisitos técnicos que deben cumplir los edificios de oficinas modernos: las zonas para trabajar de forma independiente son tan importantes como los despachos compartidos, las salas de reuniones y las zonas de descanso. El acceso fácil y flexible a tomas de corriente o datos cuando y donde se necesiten es imprescindible para garantizar transiciones fluidas entre todas estas formas diferentes de trabajar. La gama Incara de Legrand de soluciones integradas para mobiliario lo hace posible. Estos productos flexibles y elegantes son fáciles de instalar y se integran a la perfección en cualquier tipo de espacio.



DISEÑO LEGRAND, UNA MARCA DE ÉXITO

Nuestros productos son utilizados a diario por personas de todas las edades y de distintos orígenes culturales en todo el mundo. Estos objetos cotidianos añaden un toque de calidad a la vida diaria gracias a su funcionalidad y a una experiencia de uso fluida. El diseño no es solo cuestión de estética, sino de aportar soluciones. Por eso, los usuarios y las situaciones de la vida real están en el centro de nuestro proceso. Siempre nos esforzamos por satisfacer nuevas necesidades y transformar nuestros descubrimientos en soluciones inteligentes y eficaces que combinen practicidad y comodidad.

SOSTENIBILIDAD Y CALIDAD

Los retos económicos y medioambientales a los que nos enfrentamos exigen un planteamiento cada vez más sostenible del diseño, la construcción y la modernización de edificios. Todos nuestros productos se diseñan cuidando hasta el más mínimo detalle para garantizar que su robustez y su durabilidad contribuyan a un mundo sostenible. Nuestros diseñadores tienen siempre presente la circularidad de nuestros productos a la hora de diseñar nuevas soluciones, teniendo en cuenta el ciclo de vida útil completo, desde los métodos de fabricación y los materiales hasta su uso y reciclaje. Pero la calidad es nuestra prioridad absoluta. La mejor forma de ayudar al medio ambiente es elegir un producto duradero.

COLORES, MATERIALES Y ACABADOS

Nos inspiramos en una amplia variedad de fuentes, incluidos los mundos de la electrónica, la moda y el transporte, para diseñar productos funcionales con un atractivo duradero y adaptados al entorno en el que se utilizan. Fabricada con materiales seleccionados por su aspecto y rendimiento (plásticos resistentes a los impactos, aluminio de alta calidad), la gama Incara ofrece tres categorías diferentes de acabado.

ATEMPORAL

Acabados favoritos con atractivo universal



Blanco

Negro

Acero
inoxidable

Aluminio

COLORES

Disponibles previa solicitud (a demanda)



Azul seda

Naranja
jengibre

Rosa

Verde hoja

MATERIALES

Materiales de alta calidad acorde con las últimas tendencias



Roble

Hormigón



Ecodiseño:

Un enfoque que integra principios de la economía circular

GRUPO LEGRAND: CUATRO ÁMBITOS PRINCIPALES DE ACTUACIÓN PARA MEJORAR LA VIDA DE LAS PERSONAS



La responsabilidad social corporativa (RSC) de Legrand se basa en cuatro áreas de interés que guían y estructuran sus compromisos. Publicada en marzo de 2022, la hoja de ruta de la RSC 2022-2024 detalla las 15 prioridades que el Grupo ha fijado para cumplir sus compromisos y retos en materia de RSC, y define los objetivos que deben alcanzarse:

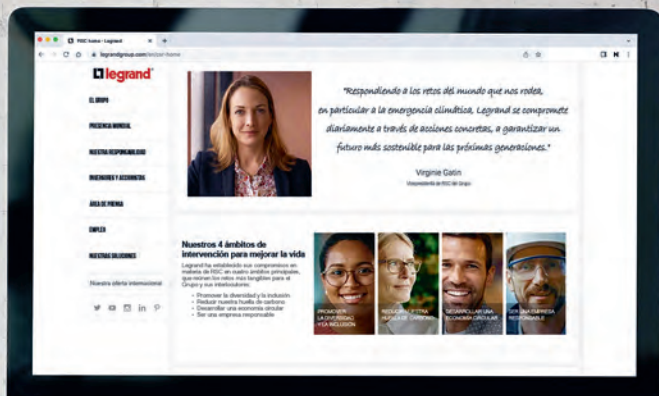

LEGRAND HA SIDO GALARDONADA CON LA MEDALLA DE PLATINO DE ECOVADIS, LA DISTINCIÓN MÁS IMPORTANTE CONCEDIDA AL 1 % DE LAS EMPRESAS CON MEJORES RESULTADOS EN MATERIA DE RSC ENTRE TODAS LAS EMPRESAS EVALUADAS POR ECOVADIS.



PROMOVER LA DIVERSIDAD Y LA INCLUSIÓN

- Diversidad de géneros
- Etiquetado «Diversidad e inclusión»
- Empleabilidad de quienes empiezan
- Diversidad e inclusión entre los proveedores

REDUCIR NUESTRA HUELLA DE CARBONO

- Emisiones de CO₂ evitadas para nuestros clientes
- Emisiones de CO₂ directas e indirectas (ámbitos 1 y 2)
- Emisiones de CO₂ indirectas (ámbito 3)

DESARROLLAR UNA ECONOMÍA CIRCULAR

- Uso de materiales reciclados
- Eliminación del plástico de un solo uso
- Declaraciones medioambientales

SER UNA EMPRESA RESPONSABLE

- Satisfacción de los clientes
- Ética/cumplimiento empresarial
- Empleabilidad y desarrollo de competencias
- Lugar de trabajo seguro
- Ampliación de la cobertura social

MÁS INFORMACIÓN SOBRE NUESTRA ESTRATEGIA DE RSC

> www.legrandgroup.com



ECODISEÑO

El enfoque de ecodiseño de Legrand pretende reducir el impacto medioambiental de sus productos, desde el diseño hasta el final de su vida útil, principalmente mediante la elección de materias primas y una logística optimizada.

La gama Incara se ha diseñado con envases de cartón siempre que ha sido posible para cumplir estos objetivos medioambientales.



PERFIL AMBIENTAL DEL PRODUCTO

En Legrand, creemos que es nuestra responsabilidad informar a los usuarios sobre el impacto medioambiental de los productos del Grupo. La reducción del impacto de los edificios en el medio ambiente comienza con las opciones de diseño. Por lo tanto, informar a los usuarios sobre el impacto medioambiental de los productos que utilizan es una prioridad máxima. El perfil ambiental del producto (PEP) es una herramienta de referencia para medir el impacto medioambiental de los productos eléctricos.

Ya existen PEP para algunos productos.



UNA OFERTA SOSTENIBLE

Las soluciones de Incara con funciones Mosaic integradas son escalables en el tiempo. Estas funciones totalmente modulares pueden sustituirse para satisfacer las nuevas necesidades de los usuarios a medida que evoluciona la tecnología —USB tipo C (carga rápida), potencia nominal, etc.— y recolocarse en sus muebles para darles una segunda vida.

La oferta configurable conectada de Incara puede incorporarse a su espacio de trabajo de forma totalmente integrada y sostenible, permitiéndole medir y optimizar su consumo de energía (consulte las páginas 8 a 11).



2 puertos USB tipo C

Puerto USB Power Delivery tipo C de 30 W

2 puertos USB tipo A

INCARA™

Soluciones configuradas

PARA SATISFACER TODAS TUS NECESIDADES

Las opciones de configuración y personalización disponibles con la gama Incara permiten adaptarla a cualquier entorno o aplicación, satisfaciendo los requisitos más exigentes.

- Elige los colores que mejor se adapten a tu mobiliario o personaliza tus espacios de trabajo.
- Configura los productos de entre 250 funciones del programa Mosaic.
- Adapta el tipo de fuente de alimentación, la longitud del cable de alimentación o las dimensiones de tus productos.

INCARA DISQ 60/DISQ 80/DISQ'IN/ELECTR'ON



Otros colores

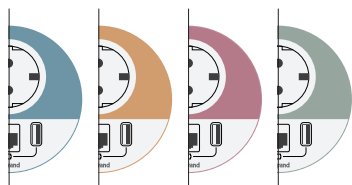

Versión con tapa pivotante para una mejor protección en caso de contacto accidental con líquidos.



Cables de alimentación

- Clavija
- Conector Wieland
- Longitud 2 m/3 m

INCARA MULTILINK/ON DESK/ FLIP-UP/POP-UP



Longitudes (máximo de 28 módulos)

4 módulos

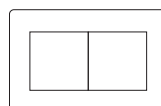

6 módulos

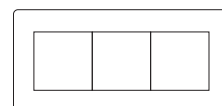

8 módulos

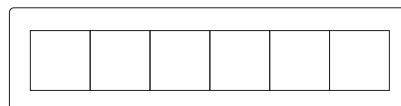
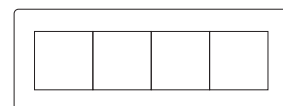

12 módulos





Una selección de funciones de la gama Mosaic
Elegir Mosaic significa elegir una gama de productos elegantes, fiables, y fáciles de instalar.

Más de 250 funciones en formato de 45 x 45 integrables en cualquier soporte.

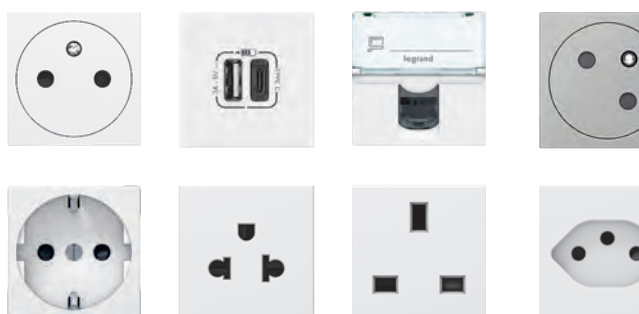

Si tienes un proyecto para equipar una oficina o incorporar accesorios eléctricos al mobiliario de oficina y eres un profesional que trabaja en el sector del mobiliario de oficina (arquitecto, planificador de espacios, distribuidor, etc.), puedes acceder al catálogo de Legrand y configurar tu mismo todos los productos Incara de forma sencilla:

- Simplemente elige tu producto, las funciones que necesitas y el acabado que combine con tu mobiliario..
- También encontrarás las correspondientes fichas técnicas de los productos, guías de instalación, folletos y vídeos.

SABER MÁS

Nuestro servicio de personalización:

- Respuesta en 48 horas
- Sin pedido mínimo
- Disponible en un plazo de 7 a 15 días laborables según el país para las 50 primeras unidades (variable según el producto)

INCARA™

Soluciones conectadas



Con las distintas soluciones conectadas y la aplicación Home + Control, dispones de un sistema innovador para controlar y supervisar la instalación eléctrica de tu oficina, para **optimizar el confort** y la **gestión energética**. La iluminación, las persianas motorizadas y los equipos eléctricos de oficina pueden controlarse localmente desde tu puesto de trabajo o a distancia mediante tu smartphone o por voz (a través de un asistente vocal). La aplicación también te da la opción de personalizar escenarios, programar el funcionamiento de los equipos entre determinadas horas del día, **controlar el consumo de energía** en detalle y establecer alertas en un smartphone.



CONTROL REMOTO



CONTROL POR VOZ



FÁCIL PROGRAMACIÓN

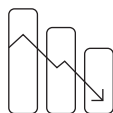

GESTIÓN INTELIGENTE DE LA ENERGÍA

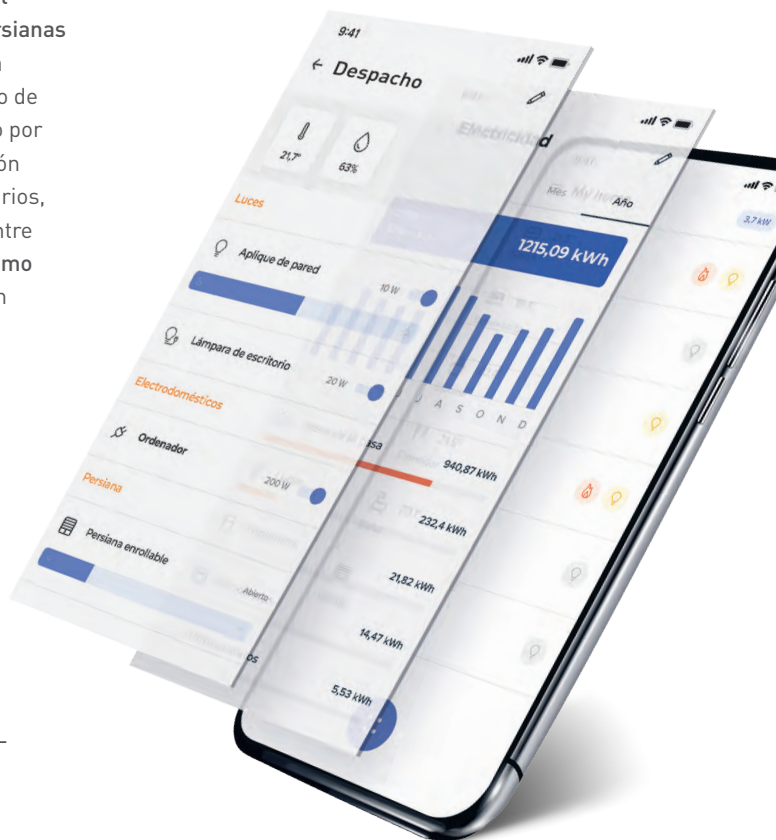

LA APLICACIÓN HOME + CONTROL ES TOTALMENTE GRATUITA Y ESTÁ DISPONIBLE EN APP STORE Y GOOGLE PLAY.



PRODUCTOS

Las soluciones conectadas integradas para mobiliario están disponibles en versiones preconfiguradas en las gamas Incara Multilink e Incara On Desk, equipadas con Mosaic™ con funciones conectadas with Netatmo*. Puedes ponerte en contacto con nuestro servicio de personalización para requisitos más específicos.

*Mosaic™ with Netatmo: La gama conectada Mosaic™ de Legrand se puede controlar con la aplicación Home + Control.



INCARA™

Soluciones conectadas

PRINCIPIO DE UNA INSTALACIÓN CONECTADA LEGRAND

Una experiencia de usuario fluida, con soluciones sencillas de instalar y utilizar, que hacen la vida más fácil. Las luces, las persianas enrollables y las fuentes de alimentación de los equipos de oficina (PC, monitores, smartphones, lámparas de escritorio, etc.) pueden controlarse con una sola acción desde tu escritorio. Sin necesidad de mandos a distancia individuales para cada función. Independientemente de los equipos eléctricos integrados en tu instalación conectada Legrand, puedes ver cuánta energía consume toda la instalación o cada uno de los productos en la aplicación Home + Control. También puedes integrar el control de las tomas de corriente para mobiliario en los escenarios para facilitar tu día a día. Las soluciones conectadas Incara pueden utilizarse para crear una instalación completamente nueva o pueden integrarse en una instalación Legrand existente equipada con productos conectados «with Netatmo».



La nube Legrand aloja y gestiona los datos y los mantiene seguros.



La aplicación Home + Control se utiliza para controlar las oficinas a distancia y mantenerse informado.



Router wifi



La pasarela actúa como interfaz entre el router wifi y los productos conectados de Legrand. Se debe conectar a un Starter Pack (gateway con toma de corriente y comando Entrar/Salir). También hay disponibles otras versiones de pasarela en las gamas de accesorios «with Netatmo» o incluso con integración en el cuadro de distribución eléctrica.

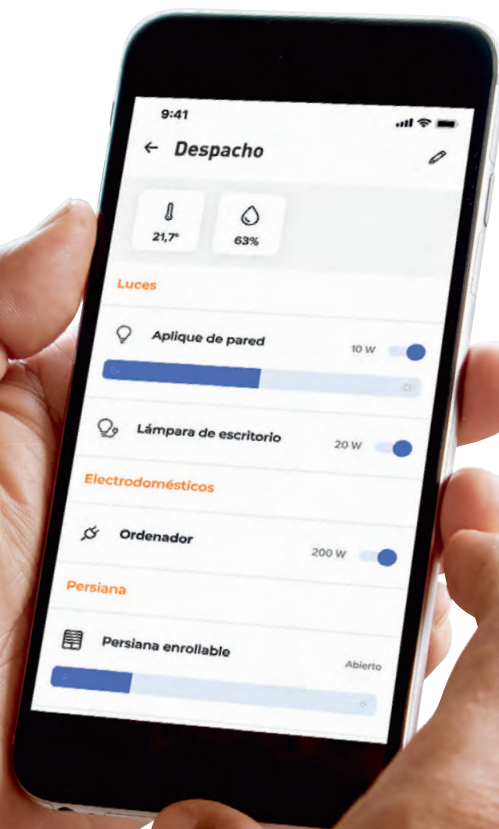



**EJEMPLO DE CONFIGURACIÓN:
INCARA ON DESK CONECTADA,
INSTALADA EN EL PUESTO
DE TRABAJO**

- ① Interruptor inalámbrico de persianas enrollables y toldos (con batería, motorizados)
- ② Interruptor de luz inalámbrico (con batería)
- ③ Tomas conectadas 2P+T y tomas USB A + C (fuente de alimentación para PC, monitor, smartphone, lámpara de escritorio, etc.)
- ④ Módulo para toma conectada

SABER MÁS

Ejemplos de productos complementarios*



Micromódulo conectado para persianas motorizadas.
Proporciona capacidad de conexión inalámbrica para una persiana eléctrica o toldo.



Micromódulo conectado para iluminación. Para instalar en una caja DCL cerca de una lámpara. Proporciona capacidad de conexión inalámbrica para la iluminación.



Y/O

Sensor de movimiento infrarrojo inalámbrico. Permite controlar automáticamente los dispositivos eléctricos y la iluminación conectada.

*Se pide por separado según las funciones requeridas

Lugares de instalación

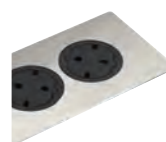

OFICINAS

Incara
Disq 60
(p. 16)

Incara
Disq 80
(p. 18)

Incara
Disq 80 Qi
(p. 20)

Incara
Pop-up
(p. 24)

Incara
Disq'In
(p. 22)

Incara
Multilink
(p. 26)

ESPACIOS
COLABORATIVOS



-

-

-

OFICINAS
COMPARTIDAS

-



OFICINAS PRIVADAS

-



CABINAS ACÚSTICAS



-

-



SALAS DE REUNIONES

-



-



HOTELES

ZONAS COMUNES



-



DORMITORIOS



-



SALAS DE REUNIONES

-



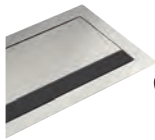
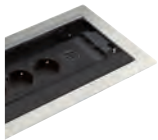

**Incara
Flip-up**
(p. 28)

**Incara
Top Access**
(p. 30)

**Incara
Link'On**
(p. 40)

**Incara
Electr'On**
(p. 36)

**Incara
Tower 60**
(p. 32)

**Incara
Tower 120**
(p. 34)

**Incara
On Desk**
(p. 38)

-

-

-



●

-

-

-

-

-

●

-

-



-

●

-

●

-

-



-

-

-

-

-

-

-



-

●

●

-

-

-

-

-

-

-

-

-

-

-

●

-

-

-



-

-

●

-



Lugares de instalación



ESPACIOS PÚBLICOS

Incara Disq 60
(p. 16)

Incara Disq 80
(p. 18)

Incara Disq 80 Qi
(p. 20)

Incara Pop-up
(p. 24)

Incara Multilink
(p. 26)

EDUCACIÓN



-

-



BIBLIOTECA



-

-



TRANSPORTE



CAFETERÍAS



-

-

TIENDAS



-



HOGAR

COCINA



-

-



-

OFICINA EN CASA

-



-



-



Incara On Desk
(p. 38)

Incara Tower 60
(p. 32)

Base múltiple con estación de carga
(p. 44)

Base múltiple con soporte para tablet
(p. 46)

Base múltiple con clipaje
(p. 42)

●

-

-

-

-

●

-

-

-

-

-

-

-

-

-

-

-

-

-

-

-

-

-

-

-

-

☆

-

●

-

-

-

☆

●

●

INCARA™

Disq 60

Carga en cualquier momento y lugar



Disq 60

ncara Disq 60 se adapta a cualquier entorno para que dispongas de una toma de corriente o una toma USB. Una solución atractiva, discreta y rápida de instalar.

MÚLTIPLES APLICACIONES

A partir de un recorte estándar de 60 mm, puede colocarse tanto en horizontal como en vertical sobre cualquier tipo de soporte (sistema patentado por Legrand), incluso en superficies estrechas (1 mm mín.de grosor).

Se suministra con cable equipado con una clavija 2P+T o un conector Wieland.



AMPLIA SELECCIÓN DE ACABADOS

Productos y acabados sencillos y discretos que se integran a la perfección en cualquier entorno de trabajo.

La toma empotrada y rasante (sistema patentado por Legrand) tiene un aspecto muy atractivo y es fácil de limpiar.

ACABADOS ATEMPORALES

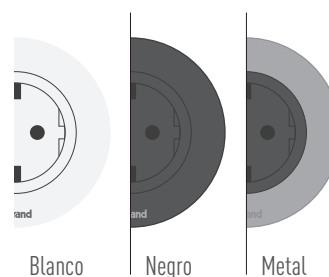

Blanco

Negro

Metal

COLORES

Disponibles previa solicitud (a demanda)

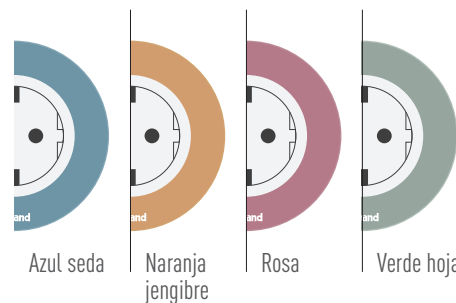

Azul seda

Naranja jengibre

Rosa

Verde hoja

SABER MÁS

También disponible con tapa pivotante para una mejor protección en caso de contacto accidental con líquidos.

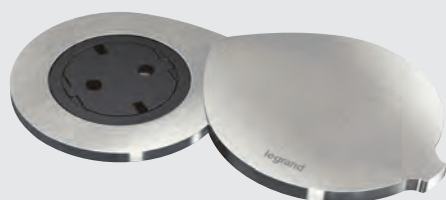

FUNCIONES ESENCIALES AL ALCANCE DE LA MANO

Tomas 2P+T o tomas USB A + C de 15 W para satisfacer las necesidades de conexión de los usuarios de forma rápida y sencilla.

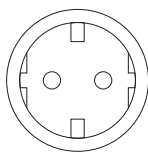

Toma 2P+T



Toma USB A + C

INCARA™

Disq 80

Funciones esenciales
para usuarios móviles



Disq 80

Para satisfacer las necesidades de los usuarios móviles, el módulo Incara Disq 80 combina las funciones esenciales en un único lugar.

INSTALACIÓN RÁPIDA

El módulo Incara Disq 80 sustituye a la salida de cables existente en el mobiliario (recorte de Ø80 mm de superficie). Se suministra con cable equipado con una clavija 2P+T o un conector Wieland.



DISEÑO Y ACABADOS MODERNOS

Producto diseñado para integrarse perfectamente en cualquier mobiliario de oficina. La toma empotrada y rasante (sistema patentado por Legrand) tiene un aspecto muy atractivo y es fácil de limpiar.

ACABADOS ATEMPORALES

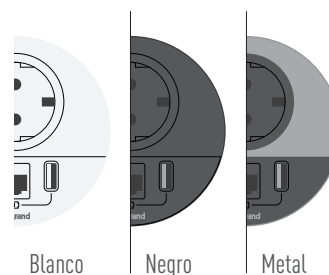

COLORES

Disponibles previa solicitud (a demanda).

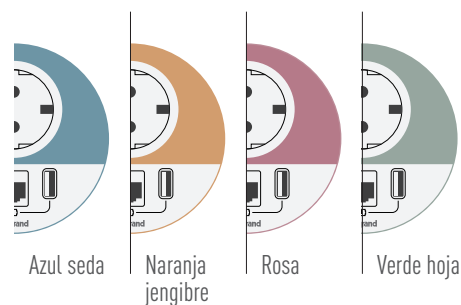

FUNCIONES ESENCIALES EN UN ESPACIO COMPACTO

Tomas 2P+T, tomas USB A + C de 15 W y toma RJ 45 cat. 6 UTP o salida de cable para satisfacer las necesidades de conexión de los usuarios de forma rápida y sencilla.

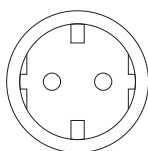

Toma 2P+T

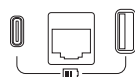

Tomas USB A + C y toma RJ 45 o salida de cable



Tomas USB A + C

SABER MÁS

Los módulos Incara Disq 80 también están disponibles en una versión con tapa para una integración discreta y una mejor protección en caso de contacto accidental con líquidos.

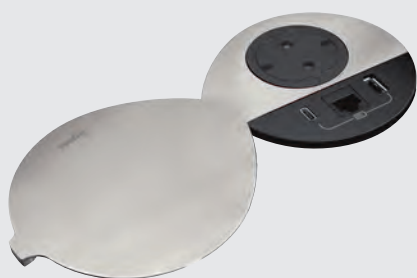

INCARA™

Disq 80 Qi

Carga inalámbrica en cualquier lugar



Disq 80 Qi

En casa, en el trabajo, de viaje..., necesitas cargar tu smartphone con regularidad para sacarle el máximo rendimiento. Con el cargador inalámbrico Incara Disq 80 Qi de Legrand, olvídate de llevar cargadores a todas partes.

INSTALACIÓN RÁPIDA

Extraplano, diseñado para montaje horizontal en el mobiliario, Incara Disq 80 Qi sustituye la salida de cables existente en el mobiliario (recorte de Ø80 mm de superficie).

DISEÑO Y ACABADO ELEGANTES

Su acabado se integra en una mesa de sala de reuniones, en una superficie de trabajo de oficina, en cualquier recepción o zona de espera, etc. .

SABER MÁS

- Disponible en un kit «Listo para instalar» (1 o 4 cargadores + fuente de alimentación) o en versión «Para montaje por el cliente» (fuente de alimentación de 25 W o 100 W que debe pedirse por separado).
- Se suministra con una pegatina «Recharge at your convenience».
- 15 W-IP 44-IK 08 de conformidad con la norma WPC Qi, SELV clase II.

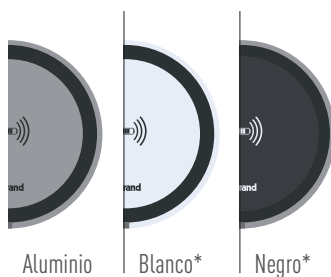

PERMITE LA CARGA PARCIAL O COMPLETA DE UN SMARTPHONE CON UN RECEPTOR INALÁMBRICO Qi



*Los acabados solo están disponibles «Para montaje por el cliente».

INCARA™

Disq'In

Elegancia y rapidez
de instalación



Disq'in

Los bloques Incara Disq'in combinan elegancia, comodidad y rapidez de instalación.

Mejoran tu espacio de trabajo o tu sala de reuniones.

Los usuarios disponen de las funciones esenciales para alimentar sus dispositivos móviles.

INSTALACIÓN RÁPIDA

El innovador sistema de fijación rápida ahorra mucho tiempo de instalación (sistema patentado por Legrand). No se necesitan herramientas.



DISEÑO CONTEMPORÁNEO Y ELEGANTE

Amplia selección de placas metálicas que se integran armoniosamente con los interiores de las salas de reuniones existentes.

La toma empotrada y rasante (sistema patentado por Legrand) tiene un aspecto muy atractivo y es fácil de limpiar.

ACABADOS ATEMPORALES



Blanco



Negro



Metal

FUNCIONALIDAD Y FLEXIBILIDAD

Disponible en versiones de 2, 3 y 4 elementos preequipadas con tomas de corriente, tomas USB A + C, toma HDMI. Otras versiones disponibles en versión preconfigurada.

4 elementos

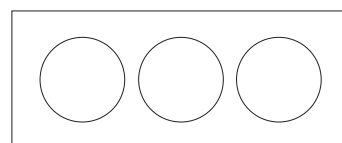
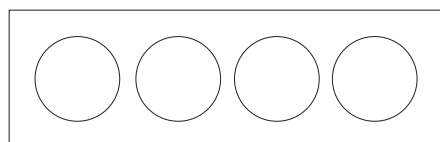

3 elementos

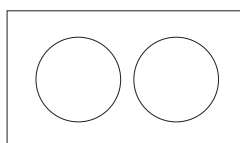

2 elementos

COLORES

Disponibles previa solicitud (a demanda).



Azul seda



Naranja jengibre



Rosa



Verde hoja

INCARA™

Pop-up

Aspecto atractivo y fácil de usar



Pop-up

Los Pop-up ofrecen una verdadera facilidad de uso y una conexión rápida para dispositivos móviles: ordenadores portátiles, smartphones, tablets, sistemas de audio y vídeo, etc. Los usuarios pueden elegir entre conexiones de alimentación y de datos al alcance de la mano.

SABER MÁS

Los Pop-up pueden desempeñar una amplia variedad de funciones eligiendo elementos disponibles en la gama Mosaic, cumpliendo así requisitos específicos, como la carga rápida de dispositivos portátiles. Los cargadores USB Power Delivery tipo C de 30 W de Mosaic están diseñados específicamente para cargar todos los dispositivos aún más rápido. Pueden optimizar la carga seleccionando automáticamente el voltaje más adecuado para la batería del dispositivo.



DISEÑO ELEGANTE

Formato extraplano para integrarse discretamente en el mobiliario. La parte empotrada ocupa poco espacio y permite incluso su instalación encima de un cajón.

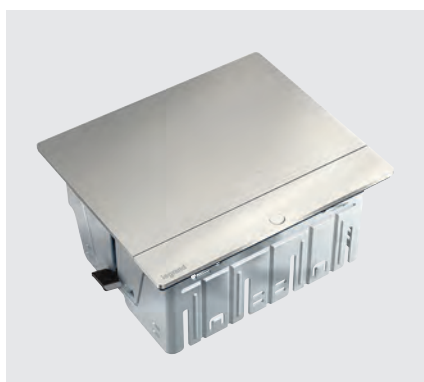

FUNCIONALIDAD Y FLEXIBILIDAD

Disponible en versiones de 4, 2 x 4 y 8 módulos para equipar o preequipar con funciones Mosaic de energía o datos. Las cajas Pop-up de 4 módulos también están disponibles en una versión con cargador de energía inalámbrico integrado.



ACABADOS ELEGANTES

Un conjunto de acabados en armonía tanto con el mobiliario como con la decoración.

ACABADOS ATEMPORALES

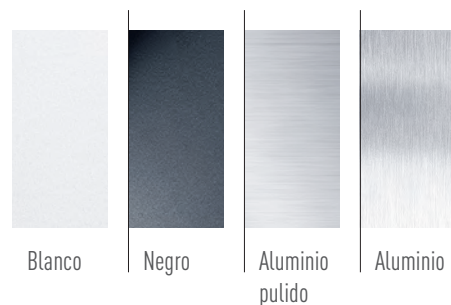

SEGURIDAD Y FACILIDAD DE USO

Botón ancho y tapa con compuerta para una apertura suave (sistema patentado por Legrand). Versión IP44 (con tapa cerrada) para una buena protección en caso de contacto accidental con líquidos, en cajas Pop-up de 4 y 8 módulos.



INCARA™

Multilink

Una configuración
para cada situación



Multilink

La cara Multilink es una solución totalmente modular para la distribución de energía y datos empotrada en el mobiliario o en pared.

SENCILLEZ DE INSTALACIÓN Y USO

Instalación horizontal en mobiliario (profundidad mín. de empotrado 80 mm) o instalación vertical en tabiques (profundidad mín. de empotrado 50 mm).

ACABADOS DISPONIBLES

Metal, blanco y negro para la versión horizontal y solo blanco para la versión vertical.

ACABADOS ATEMPORALES

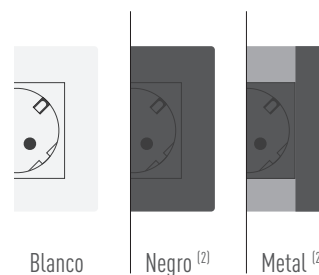

Blanco

Negro ⁽²⁾

Metal ⁽²⁾

VERSIÓN PARA MOBILIARIO⁽¹⁾

4 módulos

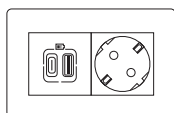

6 módulos

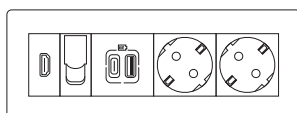
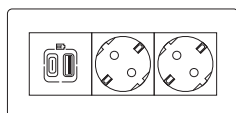

8 módulos

VERSIÓN PARA PARED⁽¹⁾

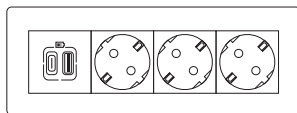

8 módulos

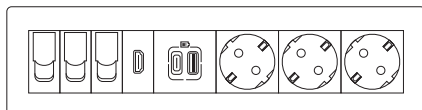

12 módulos

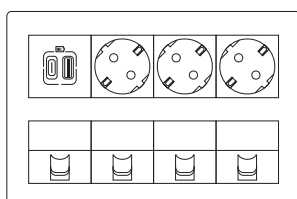

2 x 8 módulos

200 FUNCIONES MOSAIC TOTALMENTE MODULARES

Versión para mobiliario

- **De serie:** productos disponibles en versiones de 4, 6 y 8 módulos preequipados con tomas de corriente 2P+T o toma RJ 45, tomas USB A + C, toma HDMI.
- **Preconfigurado:** posibilidad de elegir la longitud (hasta 28 módulos) y las funciones. Puede adoptar varias funciones disponibles en la gama Mosaic.

Versión para pared

- **De serie:** productos disponibles en versiones de 8, 12 y 2 x 8 módulos preequipados con tomas de corriente 2P+T y/o toma RJ 45, tomas USB A + C, toma HDMI.

SABER MÁS

La versión vertical y su reducida profundidad de empotramiento ofrecen una gran flexibilidad durante la instalación.



(1) 1 toma = 2 módulos

(2) Acabados solo disponibles en versión «Para mobiliario».

INCARA™

Flip-up

La solución prémium
para salas de reuniones



egrand

Flip-up

Incara Flip-up es la mejor solución para salas de reuniones por su aspecto elegante y nítido.

Las tomas caben discretamente bajo su tapa, incluso con sus dispositivos enchufados.

EXCELENTE RESISTENCIA Y FACILIDAD DE USO

Gracias a su sencillo mecanismo de apertura por presión, la tapa se desliza en el interior del producto y la toma se eleva (sistema patentado por Legrand). El acceso a las tomas se realiza por ambos lados, lo que la convierte en una solución ideal para salas de reuniones.



ACABADO 100 % METAL

Tapa, marco y placa pasacables de metal para un diseño elegante que se integra armoniosamente y crea un resultado único.

Otros acabados y equipamientos están disponibles en una versión preconfigurada.

COLORES

Disponibles previa solicitud (a demanda).

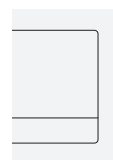

Blanco



Negro

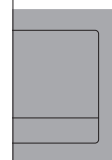

Metal

(1) 1 toma = 2 módulos

El sistema retráctil se ha probado hasta en 18 000 operaciones. Incara Flip-up está disponible en 8 o 12 módulos⁽¹⁾.

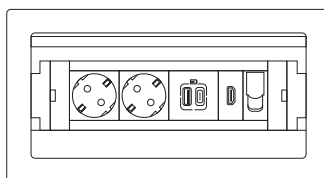

8 módulos

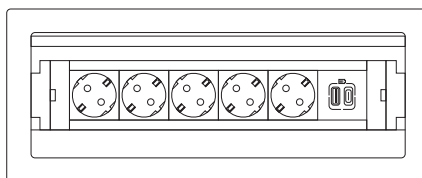

12 módulos

SABER MÁS

El sistema de fijación rápida ahorra mucho tiempo de instalación (sistema patentado por Legrand). No se necesitan herramientas.



INCARA™

Top Access

La solución esencial
para salas de reuniones



Top Access

Incara Top Access permite un almacenamiento discreto y sencillo de bloques de varias tomas y también puede alojar cargadores y cables.

FACILIDAD DE USO

Gracias a su caja para integrar bloques o bases múltiples. Incara Top Access puede alojar y ocultar todas las soluciones de electrificación. Para garantizar un cierre suave, la tapa está equipada con un amortiguador.

Disponible en 2 tamaños:

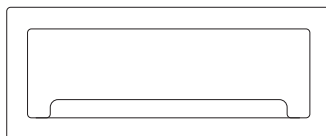

295 mm de ancho

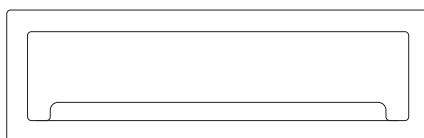

385 mm de ancho

ACABADOS DISPONIBLES

Se puede elegir entre tres acabados para una integración perfecta en los espacios de trabajo.

ACABADOS ATEMPORALES

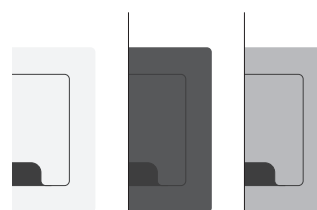

Blanco

Negro

Metal

SABER MÁS

Top Access está equipado con un carril de fijación en el que se pueden fijar los módulos de oficina Legrand.





INCARA™

Tower 60

Cómodo y compacto



Tower 60

Sistema retráctil de apertura manual, para facilitar la distribución de energía y datos para uso ocasional en espacios reducidos.

SENCILLEZ DE INSTALACIÓN Y USO

Incara Tower 60 se integra fácilmente en cualquier entorno.

Muy compacto, se instala en el mobiliario o en una superficie de trabajo (recorte de Ø80 mm de superficie).

Una vez abierto, Tower 60 te permite acceder a varias tomas de corriente, a tomas USB A + C o a tomas RJ 45 cat. 6 UTP (según la versión) solo cuando lo necesites.

Se suministra con cable y clavija 2P+T para conectarlo a una toma de corriente.



El sistema retráctil se ha probado en hasta 30 000 operaciones.



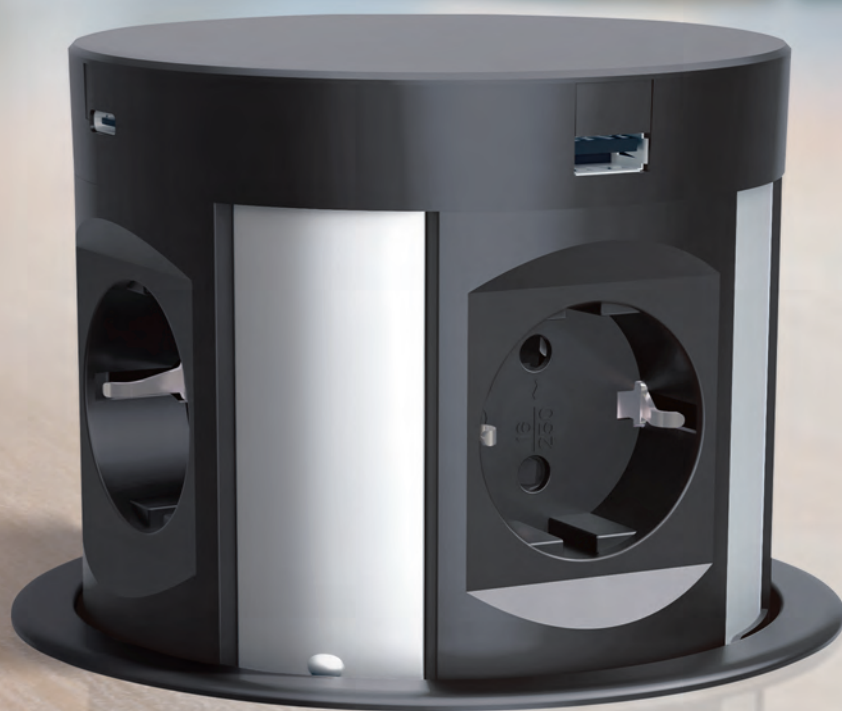

INCARA™

Tower 120

Accesibilidad 360°

Tower 120

Elegante, fácil de instalar y utilizar, Incara Tower 120 también es excepcionalmente ergonómico, ya que ofrece un acceso de 360° a las tomas.

SENCILLEZ DE INSTALACIÓN Y USO

La compacta Incara Tower 120 es perfecta para su uso en mesas de reuniones, especialmente en mesas redondas (recorte de Ø121 mm de superficie). Dispone de un mecanismo de apertura automática por pulsación y proporciona acceso 360° a tomas de corriente y tomas USB A + C. Se suministra con cable y clavija 2P+T.



SABER MÁS

Tower 120 también está disponible en una versión con cargador inalámbrico equipado con un anillo luminoso (indicador de carga).



INCARA™

Electr'On

Diseño único para entornos únicos



ganador del red*dot* de 2022



Electr'On

Con sus múltiples acabados y accesorios, Incara Electr'On siempre será perfecto para su uso en una oficina o espacio de trabajo.

MONTAR Y LISTO PARA USAR

Disponible en versión de 1 elemento, equipado con una toma de corriente o un cargador USB A + C, o en versión de 2 elementos, con dos tomas de corriente o una toma de corriente y una toma USB A + C.

ELEGANCIA Y ORIGINALIDAD

Incara Electr'On te sorprenderá por su original diseño y sus materiales de alta calidad, como la madera y el hormigón, así como por su estilo clásico, en acabados atemporales blanco o negro. El cable de tejido trenzado lleva etiqueta con la firma Legrand. Los acabados pueden cambiarse fácilmente con el tiempo según se desee (sistema patentado por Legrand).



MATERIALES



Roble

ACABADOS ATEMPORALES



Hormigón



Blanco



Negro

COLORES

Disponibles previa solicitud (a demanda).



Azul seda



Naranja jengibre



Rosa



Verde hoja

SABER MÁS

Incara Electr'On puede colocarse simplemente en horizontal sobre la superficie de trabajo o en ángulo utilizando el accesorio de fijación, para facilitar el acceso a las tomas de corriente.

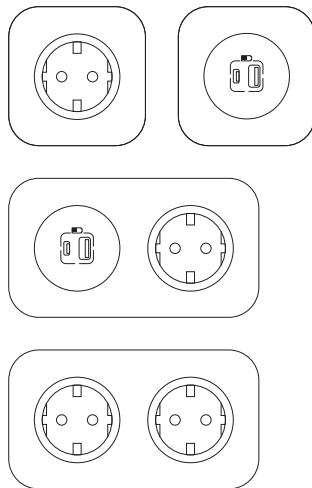

DESCUBRE NUESTRAS SOLUCIONES PARA OPTIMIZAR LA GESTIÓN FLEXIBLE DEL CABLEADO.

> Ir a la página 53

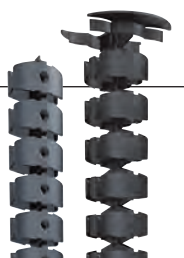

INCARA™

On Desk

Flexibilidad y comodidad



On Desk

Con su diseño moderno y sus dimensiones optimizadas, Incara On Desk se adapta a cualquier configuración de mobiliario y se instala fácilmente sobre o bajo los escritorios para llevar la energía lo más cerca posible del usuario sin tener que perforar el mobiliario.

COMPACTO Y ELEGANTE

Incara On Desk combina ergonomía, diseño moderno y dimensiones optimizadas para una integración discreta. Su diseño en ángulo facilita en gran medida el acceso a las tomas.



ACABADOS DISPONIBLES

Integración perfecta en oficinas modernas: cuerpo de aluminio y tomas blancas.

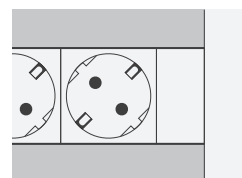

SABER MÁS

Gracias a la flexibilidad de las soluciones personalizables, On Desk puede equiparse con tomas de distintos estándares o con funciones innovadoras, como el cargador USB o la luz de lectura.



VARIAS FUNCIONES

Los bloques están disponibles en versiones equipadas o por equipar. Mezcla de funciones de energía y datos (disponible en distintos estándares industriales).

Versión para equipar, disponible en 8, 12 o 16 módulos ⁽¹⁾.

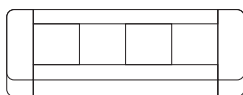

8 módulos

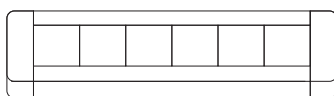

12 módulos

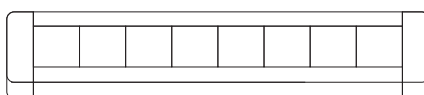

16 módulos

DESCUBRE NUESTRAS SOLUCIONES PARA OPTIMIZAR LA GESTIÓN FLEXIBLE DEL CABLEADO.

> Ir a la página 53

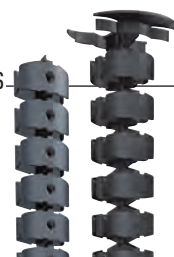

(1) 1 toma = 2 módulos

INCARA™

Link'On

Móvil y enlazable



Link'On

Incara Link'On, la solución móvil compacta y lista para usar que puede suministrar energía hasta 6 usuarios directamente en las mesas de reuniones.

SENCILLEZ DE INSTALACIÓN Y USO

Incara Link'On es una solución de instalación única, ideal para las necesidades específicas de conexión de usuarios en salas de reuniones. Disponible en varias versiones:

- 6 tomas 2P+T
- 4 tomas 2P+T y 2 tomas USB A + C, con o sin cable HDMI integrado

ACABADO DISPONIBLE

Intenso y sofisticado, el negro tiene muchas ventajas. El negro se considera atemporal y combina con todos los colores.

Todos los Link'On están equipados con un cable a juego con acabado de tejido trenzado.

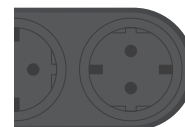

Negro

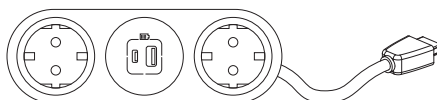
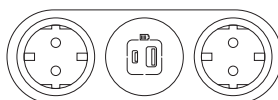
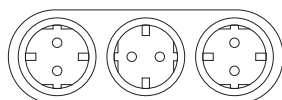

SABER MÁS

Las unidades Incara Link'On equipadas con tomas 2P+T y tomas USB A + C pueden unirse a otras unidades de extensión Link'On (1 principal + 1 secundaria) para proporcionar acceso a más usuarios o adaptarse a la configuración de la sala. Las unidades de extensión están equipadas con un cable de 1,5 m con un conector Wieland.



Base múltiple con clipaje

Alimenta tus dispositivos y mantén tu espacio de trabajo despejado



Oficina en casa

La base múltiple con clipaje te permite conectar dispositivos que están enchufados permanentemente y cargar dispositivos móviles sin desordenar el espacio.

SENCILLEZ DE INSTALACIÓN Y USO

Esta solución con clipaje es elegante y discreta, y te permite conectar hasta cuatro dispositivos 2P+T y dos tomas USB tipo A. Gracias a su sistema de clip, se adapta a superficies de escritorio de hasta 63 mm de grosor.

ACABADO DISPONIBLE

Intenso y sofisticado, el negro tiene muchas ventajas. El negro se considera atemporal y combina con todos los colores.

PÁGINAS 42/43

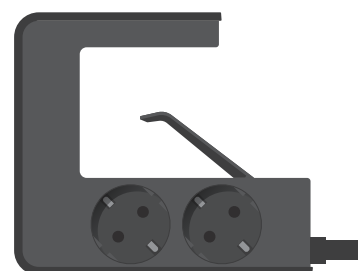

SABER MÁS

Posee un cable de alimentación que puede girar 90° para adaptarse a cualquier espacio.

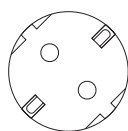

4 tomas 2P+T



2 puertos USB tipo A



Base múltiple con estación de carga

Compacta y práctica con
cargador inalámbrico



Oficina en casa

Carga tu smartphone de forma eficaz, ya sea en la estación de carga inalámbrica o utilizando las tomas USB tipo A y tipo C.

SENCILLEZ DE INSTALACIÓN Y USO

Una solución ideal para el hogar o la oficina. Coloca tu smartphone en la superficie angular antideslizante y no pierdas de vista tus mensajes mientras tu teléfono se carga de forma inalámbrica y segura.



ACABADOS DISPONIBLES

La estación de carga está disponible en dos acabados para integrarse a la perfección en tu hogar o entorno de trabajo.

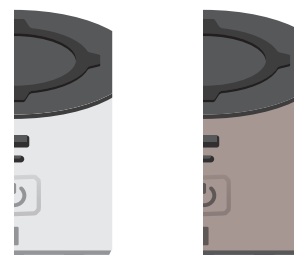

Blanco/gris oscuro Topo/gris oscuro

SABER MÁS

Se ofrecen tres tipos de capacidad de carga para ampliar las conexiones y cargar los dispositivos móviles que no están conectados permanentemente, por las tomas, USB A+C y la base de carga inalámbrica..

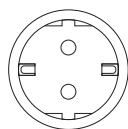

2 tomas 2P+T



Tomas USB A + C



Almohadilla de carga inalámbrica de 10 W



Base múltiple con soporte para tablet

Extensión de doble uso



Oficina en casa

La base múltiple con soporte para tablet te permite enchufar todos tus equipos eléctricos y dispositivos móviles al tiempo que proporciona un soporte ergonómico para tu tablet o smartphone.

SENCILLEZ DE INSTALACIÓN Y USO

Un producto de diseño inteligente ideal para su oficina en casa o espacios como la cocina.

La base múltiple con soporte integrado para tablet es el complemento ideal para enchufar hasta tres tomas 2P+T y dos tomas USB tipo A mientras tienes acceso a tu tablet o smartphone.



ACABADOS DISPONIBLES

La extensión de toma múltiple con soporte para tablet está disponible en dos acabados para integrarse a la perfección en tu hogar o entorno de trabajo.

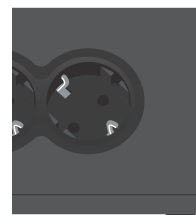

Negro

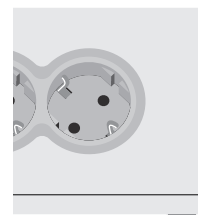

Blanco/gris claro

SABER MÁS

El práctico soporte integrado en la base tiene una superficie antideslizante para mantener la tablet en su sitio mientras se carga o mientras te desplazas por una receta o visualizas un vídeo.



PROTECCIÓN REFORZADA

Esta solución dispone de un botón de encendido/apagado equipado con un interruptor automático de protección de 16 A para proteger los aparatos conectados si el consumo supera la potencia máxima permitida.



Guía de selección

Incara™ Disq 60



FUNCIÓN	ACABADO			
	Blanco	Negro	Metal	Negro + tapa
Con cable de 2 m + clavija 2P+T				
1 toma 2P+T	6 547 25	6 547 26	6 547 27	6 547 28
1 toma USB A + C de 15 W	6 547 30	6 547 31	6 547 32	6 547 33
Con cable de 0,5 m + conector Wieland				
1 toma 2P+T	6 547 25F	6 547 26F	6 547 27F	6 547 28F
1 toma USB A + C de 15 W	6 547 30F	6 547 31F	6 547 32F	6 547 33F

Incara™ Disq 80



FUNCIÓN	ACABADO			
	Blanco	Negro	Metal	Negro + tapa
Con cable de 2 m + clavija 2P+T				
1 toma 2P+T + 1 toma USB A + C + 1 toma RJ 45 cat. 6 UTP	6 547 10	6 547 11	6 547 12	6 547 13
1 toma 2P+T + 1 toma USB A + C + 1 salida de cable	6 547 14	6 547 15	6 547 16	-
1 toma 2P+T + 1 toma USB A + C	6 550 44	6 550 45	6 550 46	6 550 47
Con cable de 0,5 m + conector Wieland				
1 toma 2P+T + 1 toma USB A + C + 1 toma RJ 45 cat. 6 UTP	6 547 10F	6 547 11F	6 547 12F	6 547 13F
1 toma 2P+T + 1 toma USB A + C + 1 salida de cable	6 547 14F	6 547 15F	6 547 16F	-
1 toma 2P+T + 1 toma USB A + C	6 550 44F	6 550 45F	6 550 46F	6 550 47F

Incara™ Disq 80 Qi



FUNCIÓN	POTENCIA NOMINAL	FUENTE DE ALIMENTACIÓN	ACABADO		
			Blanco	Negro	Aluminio
Kit con 1 cargador	15 W	Se suministra: 110-240 W 25 W con clavija UE 2P	-	-	0 776 40L
Kit de 4 cargadores	15 W	Se suministra: 110-240 W 100 W para cablear	-	-	0 776 45L
		Se suministra: 110-240 W 100 W con cable de 2,5 m y clavija UE 2P	-	-	0 776 46L
Cargador para montaje por el cliente	15 W	Se debe pedir por separado: Para 1 cargador: 25 W: 0 776 38L Para 4 cargadores: 100 W: 0 776 39L	0 776 42L	0 776 43L	0 776 41L

Incara™ Disq'In



CAPACIDAD	FUNCIÓN	ACABADO DE LA TOMA	REF. CAT.	EMBELLECEDORES		
				Blanco	Negro	Metal
2 elementos	1 toma 2P+T + 1 toma USB A + C	Blanco	6 547 46	6 547 56	6 547 57	6 547 55
		Negro	6 547 49			
3 elementos	2 tomas 2P+T + 1 toma USB A + C	Blanco	6 547 47	6 547 60	6 547 61	6 547 59
		Negro	6 547 50			
4 elementos	2 tomas 2P+T + 1 toma USB A + C + 1 toma HDMI	Blanco	6 547 48	6 547 64	6 547 65	6 547 63
		Negro	6 547 51			

Incara™ Pop Up

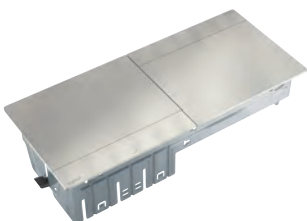

CAPACIDAD	FUNCIÓN	ACABADO			
		Blanco	Negro	Aluminio	Aluminio pulido
Versión ya equipada: productos suministrados con cable de 2 m + clavija 2P+T					
4 módulos	1 toma 2P+T + 1 toma USB A + C de 15 W	6 548 23	-	-	6 548 22
	1 toma 2P+T + 1 toma USB Power Delivery C de 30 W	-	-	-	6 548 28
	1 toma 2P+T + 1 toma USB A + C de 15 W + 1 cargador inalámbrico	-	-	-	6 548 26
2 x 4 módulos	2 tomas 2P+T + 2 tomas USB A + C de 15 W	6 548 25	-	-	6 548 24
Versión para equipar					
4 módulos		6 548 01	6 548 02	6 548 03	6 548 00
4 módulos + cargador inalámbrico		-	-	-	6 548 14
4 módulos IP 44		-	-	-	6 548 12
8 módulos		6 548 09	6 548 10	6 548 11	6 548 08
2 x 4 módulos		6 548 05	6 548 06	6 548 07	6 548 04

Guía de selección

Incara™ Multilink



CAPACIDAD	FUNCIÓN	ACABADO		
		Blanco	Negro	Metal
Versión horizontal				
4 módulos	1 toma 2P+T + 1 toma USB A + C de 15 W	6 547 79	6 547 85	6 547 89
6 módulos	2 tomas 2P+T + 1 toma USB A + C de 15 W	6 547 80	6 547 86	6 547 90
	2 tomas 2P+T + 1 toma USB Power Delivery C de 30 W	-	-	6 547 93
8 módulos	2 tomas 2P+T + 1 toma USB A + C de 15 W + 1 toma RJ 45 cat. 6 UTP + 1 toma HDMI	6 547 81	6 547 87	6 547 91
Versión vertical				
8 módulos	3 tomas 2P+T + 1 toma USB A + C de 15 W	6 548 62	-	-
12 módulos	3 tomas 2P+T + 1 toma USB A + C de 15 W + 3 tomas RJ 45 cat. 6 UTP + 1 toma HDMI	6 548 63	-	-
16 módulos (2 x 8)	3 tomas 2P+T + 1 toma USB A + C de 15 W + 4 tomas RJ 45 cat. 6 UTP	6 548 65	-	-

Productos equipados con cable de 2 m + clavija 2P+T

Incara™ Flip-up



CAPACIDAD	FUNCIÓN	ACABADO
		Metal
8 módulos	3 tomas 2P+T + 1 toma USB A + C de 15 W	6 548 54
	2 tomas 2P+T + 1 toma USB A + C de 15 W + 1 toma RJ 45 cat. 6 UTP + 1 toma HDMI	6 548 55
12 módulos	5 tomas 2P+T + 1 toma USB A + C de 15 W	6 548 56
	3 tomas 2P+T + 1 toma USB A + C de 15 W + 3 tomas RJ 45 cat. 6 UTP + 1 toma HDMI	6 548 57

Productos equipados con cable de 2 m + clavija 2P+T

Incara™ Top Access (para equipar con bases múltiples o un bloque de oficina de tomas múltiples)



ANCHO	ACABADO		
	Blanco	Negro	Metal
295 mm	6 548 71	6 548 72	6 548 70
385 mm	6 548 74	6 548 75	6 548 73

Incara™ Tower 60



FUNCIONES	REF. CAT.
4 tomas 2P+T	6 549 76
4 tomas 2P+T + 2 tomas RJ 45 cat. 6 UTP	6 549 77
3 tomas 2P+T + 1 toma USB A + C	6 549 74
3 tomas 2P+T + 1 toma USB A + C + 2 tomas RJ 45 cat. 6 UTP	6 549 75

Productos equipados con cable de 2 m + clavija 2P+T

Incara™ Tower 120



FUNCIONES	REF. CAT.
4 tomas 2P+T + 2 tomas USB A + 2 tomas USB C	6 549 82
4 tomas 2P+T + 2 tomas USB A + 2 tomas USB C + 1 cargador inalámbrico	6 549 83

Productos equipados con cable de 2 m + clavija 2P+T

Guía de selección

Incara™ Electr'On

FUNCIÓN	ACABADO	REF. CAT.	EMBELLECEDOR			
			Blanco	Negro	Roble	Hormigón
Versión «Para montaje por el cliente»						
1 toma 2P+T	Blanco	6 549 06	6 549 32	6 549 33	6 549 31	6 549 30
	Negro	6 549 07				
1 toma USB A + C	Blanco	6 549 18	6 549 32	6 549 33	6 549 31	6 549 30
	Negro	6 549 20				
2 tomas 2P+T	Blanco	6 549 10	6 549 36	6 549 37	6 549 35	6 549 34
	Negro	6 549 11				
1 toma 2P+T + 1 toma USB A + C	Blanco	6 549 08	6 549 36	6 549 37	6 549 35	6 549 34
	Negro	6 549 09				
Se suministra en un kit						
1 toma USB A + C	Blanco	6 549 22	Embelledor blanco incluido en el kit			
	Negro	6 549 23	Embelledor negro incluido en el kit			
Soporte de fijación	Negro	6 549 38	Compatible con todas las refs. cat. de Electr'On			

Productos equipados con cable de 2.5 m + clavija 2P+T

Incara™ On Desk

FUNCIÓN	REF. CAT.
Versión lista para usar (productos equipados con cable de 3 m + clavija 2P+T)	
4 tomas 2P+T + 1 interruptor luminoso	6 535 65
6 tomas 2P+T + 1 interruptor luminoso	6 535 66
3 tomas 2P+T + 1 toma USB A + C de 15 W	6 535 67
2 tomas 2P+T + 2 tomas 2P+T con obturador selectivo + 2 tomas RJ 45 cat. 6 UTP	6 535 68
Versión para equipar	
Capacidad: 8 módulos	0 546 90
Capacidad: 12 módulos	0 546 91
Capacidad: 16 módulos	0 546 92
Accesorio de fijación	0 546 99

Incara™ Link'On



FUNCIÓN	ENLAZABLE	ACABADO	
		Gris	Negro
Cable de tejido trenzado de 2,5 m + clavija 2P+T			
6 tomas 2P+T	No		6 548 86
4 tomas 2P+T + 2 tomas USB A + C	Sí, conector Wieland integrado compatible con la extensión Ref. cat. 6 548 89		6 548 88
4 tomas 2P+T + 2 tomas USB A + C Cable HDMI integrado de 2 m	Sí, conector Wieland integrado compatible con la extensión Ref. cat. 6 548 89		6 548 87
Con cable de 1,5 m equipado con un conector Wieland			
4 tomas 2P+T + 2 tomas USB A + C	Sí con refs. cat. 6 548 87/88		6 548 89

Incara™ Vertebra

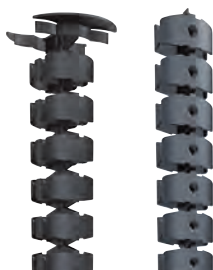

N.º DE COMPARTIMENTOS	LONGITUD	INSTALACIÓN	ACABADO	
			Gris	Negro
2	120 cm	Horizontal o vertical	6 549 92	6 549 93
4	80 cm	Vertical	6 549 90	6 549 91

Accesorios Wieland

FUNCIÓN	LONGITUD	REF. CAT.
Cable Wieland GST18/toma 2P+T	2 m	6 549 86
Cable Wieland GST18/toma 2P+T	3 m	6 549 87
Caja de protección para conectores Wieland GST18	80 cm	6 547 99

Incara™ Disq 60

para oficinas y espacios de colaboración



Características técnicas p. 57

Para montaje empotrado en mobiliario con recorte de superficie de Ø60 mm

Tres métodos de instalación:

- Montaje empotrado en el mobiliario (mesa), 6-40 mm de grosor
- Montaje empotrado en una superficie blanda (sillón, sofá) mediante un accesorio específico
- Montaje empotrado en un panel metálico (taquilla) de 1 mm de grosor

Embalaje	Ref. cat.	Tomas empotradas 2P+T	Embalaje	Ref. cat.	Cargadores USB tipo A + tipo C de 15 W con tapa metálica
		16 A 250 V~ 50/60 Hz Tomas especialmente diseñadas para pasillos o zonas comunes, equipadas con obturadores de seguridad Conformidad con la norma IEC 60881-1			Alimentación: 110-240 V~ 50/60 Hz Conformidad con la norma IEC 60881-1 Tapa giratoria para mayor protección y un aspecto cuidado y elegante
1	6 547 27F	Con cable de 0,5 m y conector Wieland GST18i3	1	6 547 33F	Con cable de 0,5 m y conector Wieland GST18i3
1	6 547 25F	● Acabado metálico			● Tapa metálica
1	6 547 26F	○ Acabado blanco	1	6 547 33	Con cable de 2 m + clavija 2P+T
		● Acabado negro			● Tapa metálica
		Con cable de 2 m + clavija 2P+T			Accesorio para instalar en una superficie blanda
1	6 547 27	● Acabado metálico	15	6 547 39	Para reforzar la cubierta de tela y dar estabilidad al producto
1	6 547 25	○ Acabado blanco			Accesorios Wieland
1	6 547 26	● Acabado negro			Cable combinado con conector Wieland GST18i3/ clavija 2P+T
		Tomas empotradas 2P+T con tapa metálica			Longitud: 2 m.
		16 A 250 V~ 50/60 Hz			Longitud: 3 m.
		Tomas especialmente diseñadas para pasillos o zonas comunes, equipadas con obturadores de seguridad			Carcasa protectora
		Conformidad con la norma IEC 60881-1			Para conectores Wieland GST18i3
		Tapa giratoria			
		Para una protección y un aspecto cuidado y elegante			
1	6 547 28F	Con cable de 0,5 m y conector Wieland GST18i3			
		● Tapa metálica			
1	6 547 28	Con cable de 2 m + clavija 2P+T			
		● Tapa metálica			
		Cargadores USB tipo A + tipo C de 15 W			
		Alimentación: 110-240 V~ 50/60 Hz			
		Conformidad con la norma IEC 60881-1			
1	6 547 32F	Con cable de 0,5 m y conector Wieland GST18i3			
1	6 547 30F	● Acabado metálico			
1	6 547 31F	○ Acabado blanco			
		● Acabado negro			
		Con cable de 2 m + clavija 2P+T			
1	6 547 32	● Acabado metálico			
1	6 547 30	○ Acabado blanco			
1	6 547 31	● Acabado negro			

Otras configuraciones, estándares de tomas y acabados disponibles previa solicitud (a demanda).



Incara™ Disq 80

para oficinas y espacios de colaboración



Características técnicas p. 57

Para montaje empotrado en mobiliario, 1-40 mm de grosor, con recorte de superficie de Ø79 mm

Toma RJ 45: toma pasante

Tomas 2P+T de conformidad con la norma IEC 60881-1

Cargadores USB de conformidad con la norma IEC 62368-1

Embalaje	Ref. cat.	Toma empotrada 2P+T + cargador USB tipo A + tipo C de 15 W + toma RJ 45 cat. 6 UTP
		Tomas 2P+T: 16 A 250 V~ 50/60 Hz Tomas USB: Fuente de alimentación de 110/240 V~ 50/60 Hz Tomas especialmente diseñadas para pasillos o zonas comunes, equipadas con obturadores de seguridad
1	6 547 12F	Con cable de 0,5 m y conector Wieland GST18i3
1	6 547 10F	● Acabado metálico
1	6 547 11F	○ Acabado blanco
		● Acabado negro
		Con cable de 2 m + clavija 2P+T
1	6 547 12	● Acabado metálico
1	6 547 10	○ Acabado blanco
1	6 547 11	● Acabado negro
		Toma empotrada 2P+T + cargador USB tipo A + tipo C de 15 W + toma RJ 45 cat. 6 UTP con tapa
		Tomas 2P+T: 16 A 250 V~ 50/60 Hz Cargadores USB: Fuente de alimentación de 110/240 V~ 50/60 Hz diseñadas especialmente para pasillos o zonas comunes y equipadas con obturadores de seguridad Tapa giratoria para mayor protección y un aspecto cuidado y elegante
1	6 547 13F	Con cable de 0,5 m y conector Wieland GST18i3
		● Tapa metálica
1	6 547 13	Con cable de 2 m + clavija 2P+T
		● Tapa metálica
		Accesorios Wieland
		Cable combinado con conector Wieland GST18i3/ clavija 2P+T
1	6 549 86	Longitud: 2 m.
1	6 549 87	Longitud: 3 m.
1	6 547 99	Carcasa protectora Para conectores Wieland GST18i3

Embalaje	Ref. cat.	Toma empotrada 2P+T + cargador USB tipo A + tipo C de 15 W + salida de cable
		Tomas 2P+T: 16 A 250 V~ 50/60 Hz Tomas USB: Fuente de alimentación de 110/220 V~ 50/60 Hz Tomas especialmente diseñadas para pasillos o zonas comunes, equipadas con obturadores de seguridad
1	6 547 16F	Con cable de 0,5 m y conector Wieland GST18i3
1	6 547 14F	● Acabado metálico
1	6 547 15F	○ Acabado blanco
		● Acabado negro
		Con cable de 2 m + clavija 2P+T
1	6 547 16	● Acabado metálico
1	6 547 14	○ Acabado blanco
1	6 547 15	● Acabado negro
		Toma empotrada 2P+T + cargador USB tipo A + tipo C de 15 W
		Tomas 2P+T: 16 A 250 V~ 50/60 Hz Tomas USB: Fuente de alimentación de 110 / 220 V~ 50/60 Hz Tomas especialmente diseñadas para pasillos o zonas comunes, equipadas con obturadores de seguridad
1	6 550 46F	Con cable de 0,5 m y conector Wieland GST18i3
1	6 550 44F	● Acabado metálico
1	6 550 45F	○ Acabado blanco
		● Acabado negro
		Con cable de 2 m + clavija 2P+T
1	6 550 46	● Acabado metálico
1	6 550 44	○ Acabado blanco
1	6 550 45	● Acabado negro
		Toma empotrada 2P+T + cargador USB tipo A + tipo C de 15 W con tapa
		Tomas 2P+T: 16 A 250 V~ 50/60 Hz Cargadores USB: Fuente de alimentación de 110/240 V~ 50/60 Hz diseñadas especialmente para pasillos o zonas comunes y equipadas con obturadores de seguridad Tapa giratoria para mayor protección y un aspecto cuidado y elegante
1	6 550 47F	Con cable de 0,5 m y conector Wieland GST18i3
		● Tapa metálica
1	6 550 47	Con cable de 2 m + clavija 2P+T
		● Tapa metálica

Otras configuraciones, estándares de tomas y acabados disponibles previa solicitud (a demanda).



Incara™ Disq 80 Qi

para oficinas y espacios de colaboración



0 776 40L suministrado con etiqueta Qi

Cargador inalámbrico para cargar rápidamente un smartphone con un receptor Qi
 Consumo en modo de espera <0,07 W
 Eficiencia energética >85 %
 Conformidad con la norma Qi del WPC (consorcio de energía inalámbrica)
 Conformidad con la norma EN 62479 (emisiones de CEM)
 Conformidad con las especificaciones ICNIRP (protección de la salud)
 No interfiere con otras señales inalámbricas (Zigbee, TDT, GSM, 4G, etc.)

Embalaje Ref. cat. Cargador inalámbrico listo para instalar

Embalaje	Ref. cat.	Cargador inalámbrico listo para instalar
		Especialmente diseñado para su montaje en horizontal sobre mobiliario en zonas de paso o tránsito, oficinas o superficies de cocina, etc. IP44-IPK08 - Clase II SELV Equipado con una antena de inducción de 8 cm ² para cargar rápidamente el smartphone Recorte de 80 mm de diámetro con una sierra de perforación Ref. cat. 0 885 08, diámetro de la incrustación 85 mm, extraplano con grosor <1,5 mm El cargador se bloquea bajo el mobiliario con una tuerca mariposa Con certificación Qi del WPC Color aluminio
1	0 776 40L	Kit completo con 1 cargador para mobiliario de Ø80 (clavija) 1 cargador de 15 W con 1 fuente de alimentación de 25 W Fuente de alimentación equipada con un cable de 2,5 m Clavija europea 2P (también disponible con clavija conforme a las normas de EE. UU., BS, Australia o China; consúltenos) Se suministra con los siguientes accesorios: - Cable RJ 45 de 2,5 m - Bases adhesivas y bridas para fijar los cables - Etiqueta de Ø85-110 de identificación en lugares públicos
1	0 776 45L	Kit completo con 4 cargadores para mobiliario de Ø80 (cable) 4 cargadores de 15 W con 1 fuente de alimentación de 100 W 2 fuentes de alimentación de 2,5 mm ² para conexión de cables Proporciona varias fuentes de alimentación en una sola línea Se suministra con 4 cables RJ 45 de 1 m y accesorios asociados Cargador conectado en estrella o en serie solución enchufable (Plug & Play)
1	0 776 46L	Kit completo con 4 cargadores para mobiliario de Ø80 (clavija) 4 cargadores de 15 W con 1 fuente de alimentación de 100 W Fuente de alimentación equipada con un cable de 2,5 m Clavija europea 2P (también disponible con clavija conforme a las normas de EE. UU., BS, Australia o China; consúltenos) Se suministra con 4 cables RJ 45 de 1 m y accesorios asociados Cargador conectado en estrella o en serie solución enchufable (Plug & Play)

Embalaje Ref. cat. Cargadores para montaje por el cliente

Embalaje	Ref. cat.	Cargadores para montaje por el cliente
		Cargadores inalámbricos de 15 W (IP44, IK08) Unidad individual con fuente de alimentación Ref. cat. 0 776 38L Múltiples unidades (4 RJ45, 100W) con fuente de alimentación Ref. cat. 0 776 39L Posibilidad de imprimir un logotipo personalizado
1	0 776 42L	○ Blanco
1	0 776 43L	● Negro
1	0 776 41L	● Aluminio
		Fuentes de alimentación móviles para cargadores inalámbricos
1	0 776 38L	Fuente de alimentación de 25 W con clavija 2P y cable RJ 45
1	0 776 39L	2 fuentes de alimentación de 100 W, de 2,5 mm ² , con posibilidad de derivación (sistema tap off) Se suministra con 4 cables RJ 45 de 1 m Cargador conectado en estrella o en serie solución enchufable (Plug & Play)

Incara™ Disq 60

Características técnicas

Dimensiones (mm)

Incara™ Disq 60 sin tapa

Refs. cat. 6 547 25/25F/26/26F/27/27F/30/30F/31/31F/32/32F

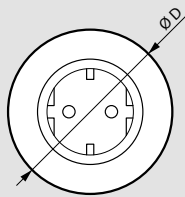
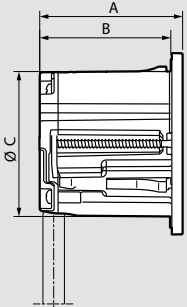

A	B	C	D
54.5	50	59	74

Incara™ Disq 60 con tapa

Refs. cat. 6 547 28/28F/33/33F

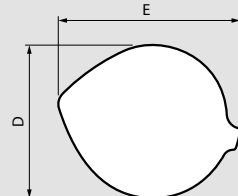
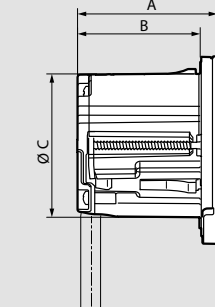

A	B	C	D	E
57	50	59	77	91

Colocación

Instalación en mobiliario de oficina

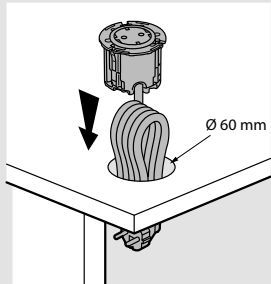

Dimensiones de perforación

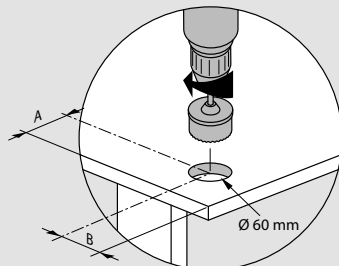

	A > 95	B > 95
	A > 125	B > 95

Instalación en mobiliario metálico, como una taquilla

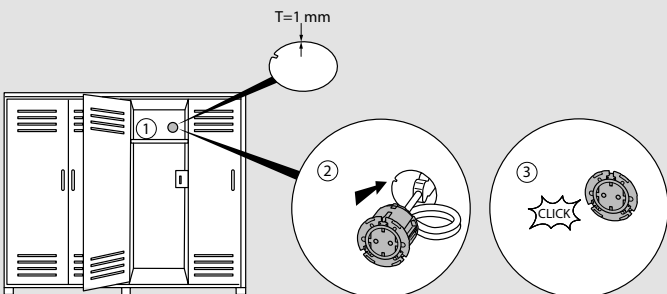

Instalación en un sofá o sillón

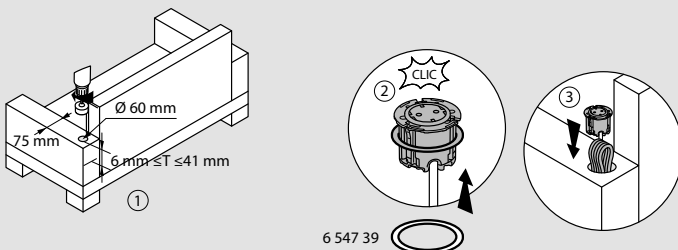

6 547 39

Incara™ Disq 80

Características técnicas

Dimensiones (mm)

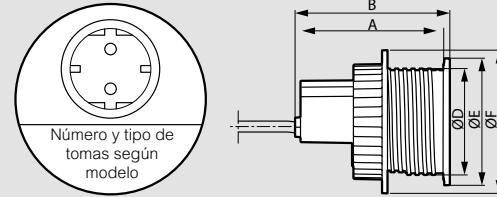

Ref. cat.	A	B	C	D	E	F
6 547 10/10F/11/11F/12/12F	109	113	-	78	93	105
6 547 14/14F/15/15F/16/16F			115			

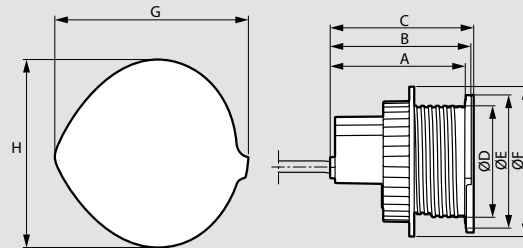

Ref. cat.	A	B	C	D	E	F	G	H	
6 547 13/13F	109	113	116	78	93	105	105	114	96

Colocación

Instalación en un escritorio o mesa

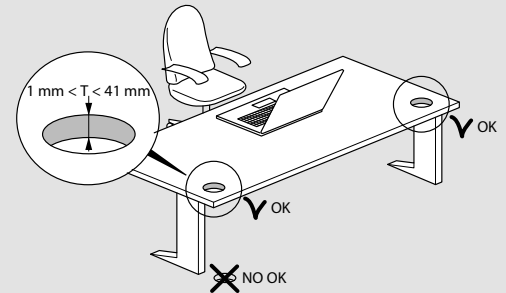

Dimensiones de perforación

Incara™ Disq 80 sin tapa

Refs. cat. 6 547 10/10F/11/11F/12/12F/14/14F/15/15F/16/16F

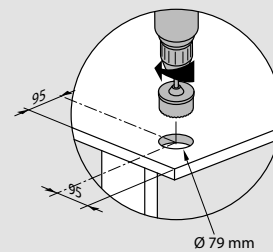

Incara™ Disq 80 con tapa

Refs. cat. 6 547 13/13F

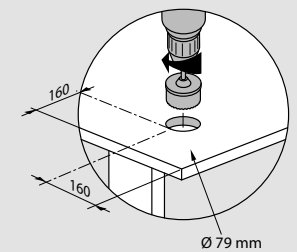

Inserción

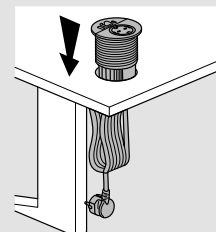

Incara™ Disq'In

para oficinas y salas de reuniones

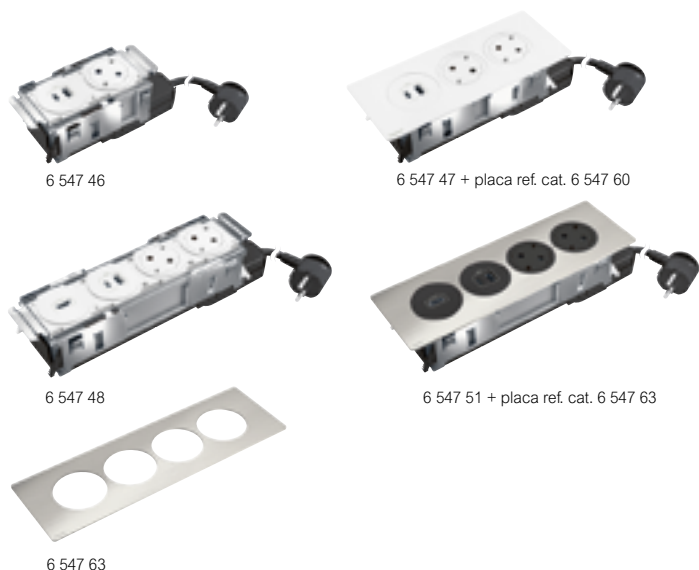

Características técnicas p. 59

Para montaje empotrado en mobiliario, grosor de sobremesa compatible de 15 a 40 mm

Cable de 2 m con clavija 2P+T

Tomas HDMI: Tomas pasantes

Fijación a presión mediante abrazaderas retráctiles

Embalaje	Ref. cat.	Incara™ Disq'In
1	6 547 46	Tomas 2P+T 16 A 250 V~ equipadas con obturadores de seguridad, de conformidad con la norma IEC 60881-1
1	6 547 49	Tomas USB: Fuente de alimentación de 110/240 V~ 50/60 Hz, de conformidad con la norma IEC 62368-1 Con cable de 2 m + clavija 2P+T El embellecedor se debe pedir por separado
		2 elementos Composición: - 1 toma empotrada 2P+T - 1 toma USB tipo A + tipo C de 15 W
1	6 547 47	○ Funciones en color blanco
1	6 547 50	● Funciones en color negro
		3 elementos Composición: - 2 tomas empotradas 2P+T - 1 toma USB tipo A + tipo C de 15 W
1	6 547 48	○ Funciones en color blanco
1	6 547 51	● Funciones en color negro
		4 elementos Composición: - 2 tomas empotradas 2P+T - 1 toma HDMI - 1 toma USB tipo A + tipo C de 15 W
1	6 547 48	○ Funciones en color blanco
1	6 547 51	● Funciones en color negro
		Embellecedores Incara™ Disq'In Metal
1	6 547 55	● Metálicos
1	6 547 56	○ Blanco
1	6 547 57	● Negro
		3 elementos Composición: - 2 tomas empotradas 2P+T - 1 toma USB tipo A + tipo C de 15 W
1	6 547 59	● Metálicos
1	6 547 60	○ Blanco
1	6 547 61	● Negro
		4 elementos Composición: - 2 tomas empotradas 2P+T - 1 toma HDMI - 1 toma USB tipo A + tipo C de 15 W
1	6 547 63	● Metálicos
1	6 547 64	○ Blanco
1	6 547 65	● Negro

Incara™ Pop-up

para oficinas y salas de reuniones

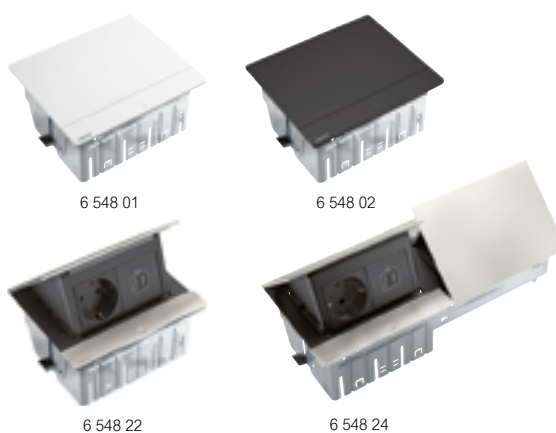

Características técnicas p. 60

Para montaje empotrado en mobiliario, grosor de sobremesa compatible de 15 a 40 mm

Metal con lámina protectora

Embalaje	Ref. cat.	Incara™ Pop-up para equipar
		Para equipar con funciones Mosaic
		4 módulos
1	6 548 00	○ Aluminio pulido
1	6 548 01	○ Blanco
1	6 548 02	● Negro
1	6 548 03	● Aluminio
1	6 548 12	○ Aluminio pulido (IP44)
1	6 548 14	○ Aluminio pulido con cargador inalámbrico LED azul para indicar que el producto funciona correctamente
		2 x 4 módulos
1	6 548 04	○ Aluminio pulido
1	6 548 05	○ Blanco
1	6 548 06	● Negro
1	6 548 07	● Aluminio
		8 módulos
1	6 548 08	○ Aluminio pulido
1	6 548 09	○ Blanco
1	6 548 10	● Negro
1	6 548 11	● Aluminio
		Incara™ Pop-up preequipado
		Tomas 2P+T 16 A 250 V~ equipadas con obturadores de seguridad, de conformidad con la norma IEC 60881-1
		Tomas USB: Fuente de alimentación de 110/240 V~ 50/60 Hz, de conformidad con la norma IEC 62368-1 Con cable de 2 m + clavija 2P+T
		4 módulos Composición: 1 toma 2P+T + 1 toma USB Power Delivery tipo C de 30 W
1	6 548 28	○ Aluminio pulido
		4 módulos Composición: 1 toma empotrada 2P+T + 1 toma USB tipo A + tipo C de 15 W
1	6 548 22	○ Aluminio pulido
		4 módulos Composición: 1 toma empotrada 2P+T + 1 toma USB tipo A + tipo C de 15 W
1	6 548 23	○ Blanco
		4 módulos Composición: 1 toma empotrada 2P+T + 1 toma USB tipo A + tipo C de 15 W + 1 cargador inalámbrico LED azul para indicar que el producto funciona correctamente
1	6 548 26	○ Aluminio pulido
		2 x 4 módulos Composición: 2 tomas empotradas 2P+T + 2 tomas USB tipo A + tipo C de 15 W
1	6 548 24	○ Aluminio pulido
1	6 548 25	○ Blanco

Incara™ Disq'In

Características técnicas

Dimensiones (mm)

Vista desde arriba

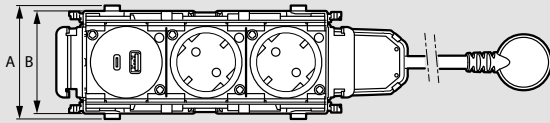

Ref. cat.	A	B
6 547 46/47/48/49/50/51	74	67

Vistas laterales

2 elementos

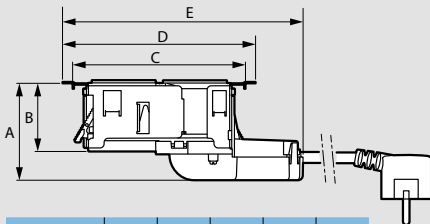

Ref. cat.	A	B	C	D	E
6 547 46/49	71	50	126.8	141.6	176.4

3 elementos

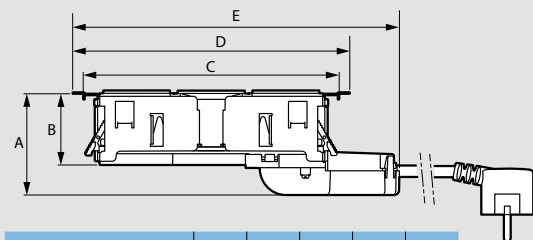

Ref. cat.	A	B	C	D	E
6 547 47/50	71	50	179.7	194.5	229.4

4 elementos

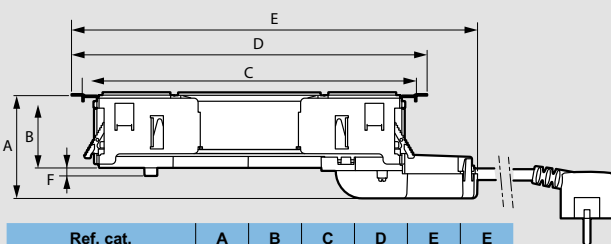

Ref. cat.	A	B	C	D	E	F
6 547 48/51	71	50	231	245.8	280.6	55

Vista desde arriba de los embellecedores

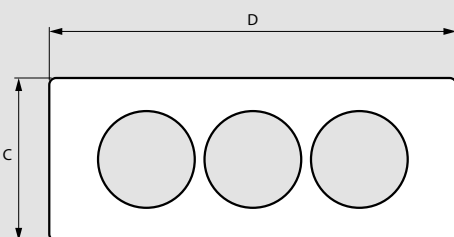

Ref. cat.	C	D
6 547 55/56/57	80	148
6 547 59/60/61		200
6 547 63/64/65		252

Dimensiones (mm) (continuación)

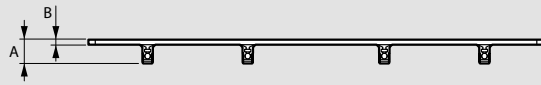

Ref. cat.	A	B
6 547 55/56/57	10.4	2.2
6 547 59/60/61		
6 547 63/64/65		

Colocación

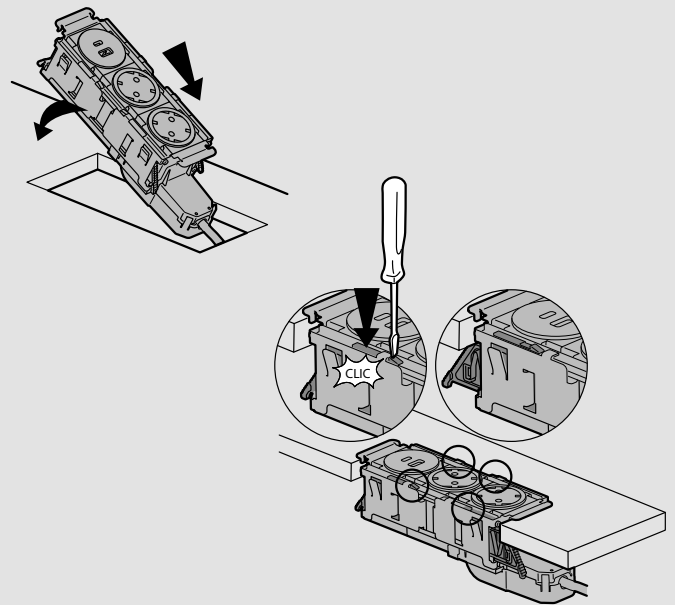

Dimensiones de perforación

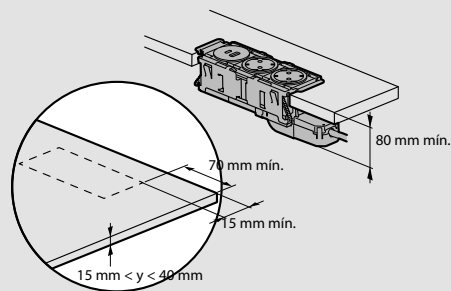

Recorte para esquinas

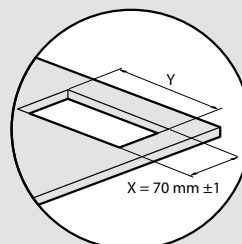

Ref. cat.	Y ± 1 mm
6 547 46/49	129.5
6 547 47/50	181.5
6 547 48/51	233.5

Nota: Para otros recortes: consulta la ficha técnica del producto.

Incara™ Pop-up

Características técnicas

Dimensiones

4 módulos

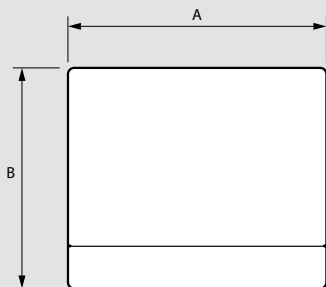

Ref. cat.	A	B
6 548 00/01/02/03/22/23/28	146	125

8 módulos

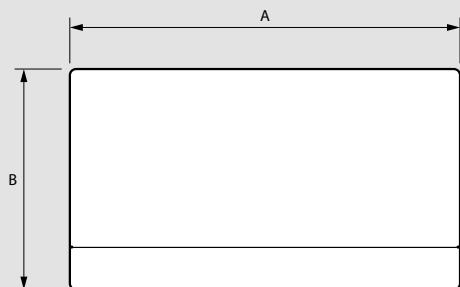

Ref. cat.	A	B
6 548 08/09/10/11	236	125

Abierto en el escritorio

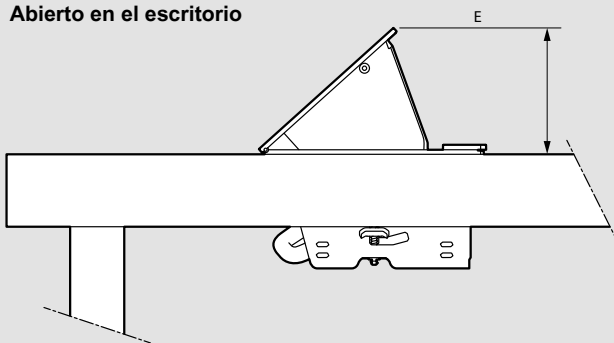

Ref. cat.	E
6 548 00/01/02/03/08/09/10/11/22/23/28	70

Cerrado en el mobiliario

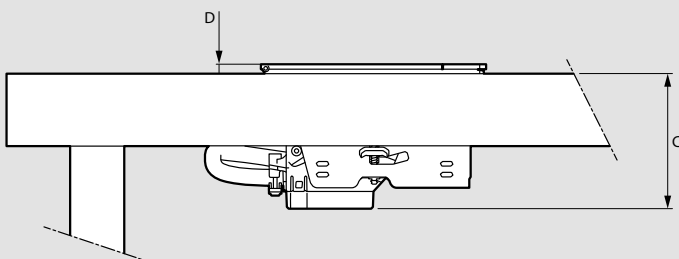

Ref. cat.	C	D
6 548 00/01/02/03/08/09/10/11/22/23/28	75	5.2

Dimensiones de perforación

Recorte para esquinas

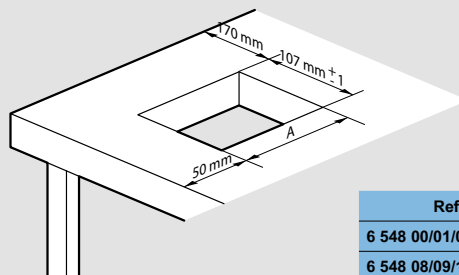

Ref. cat.	A
6 548 00/01/02/03/22/23/28	129 mm ± 1
6 548 08/09/10/11	219 mm ± 1



Nota: Para otros recortes: consulte la ficha técnica del producto.

Dimensiones en la parte inferior del escritorio

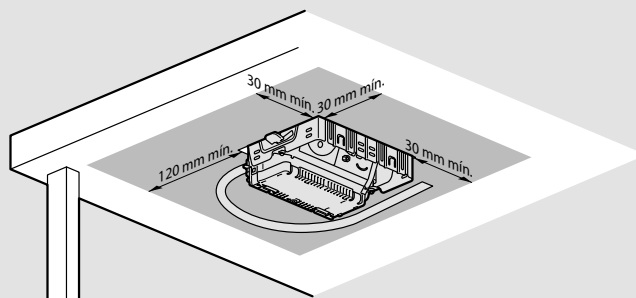

Inserción

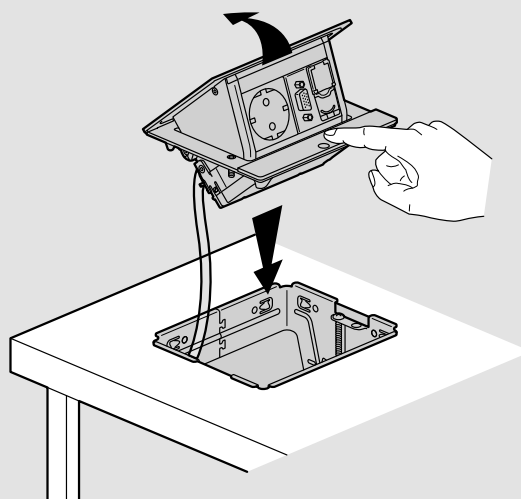

Incara™ Multilink

para oficinas y salas de reuniones



Características técnicas p. 62

Para su integración en mobiliario (montaje empotrado horizontal, bloque de conexiones independiente) o en pared (montaje empotrado vertical, bloque de conexiones en caja)

Potencia máx.: 3680 W a 230 V~

Tomas 2P+T: 16 A 250 V~ 50/60 Hz, equipadas con obturadores de seguridad, de conformidad con la norma IEC 60881-1

Tomas USB: fuente de alimentación de 110-240 V~ 50/60 Hz, de conformidad con la norma IEC 62368-1

Tomas RJ 45 y HDMI: Tomas pasantes

Embalaje	Ref. cat.	Incara™ Multilink para su integración en mobiliario
1	6 547 89	Aluminio extruido. Equipado con funciones Mosaic. Con cable de 2 m + clavija 2P+T. Grosor de mesa compatible 10-40 mm
1	6 547 79	4 módulos Composición: 1 toma 2P+T + 1 toma USB tipo A + tipo C de 15 W
1	6 547 85	● Metálico/negro ○ Blanco ● Negro
1	6 547 93	6 módulos con cargador Power Delivery de 30 W Composición: 2 tomas 2P+T + 1 toma USB Power Delivery tipo C de 30 W
1	6 547 90	6 módulos Composición: 2 tomas 2P+T + 1 toma USB tipo A + tipo C de 15 W
1	6 547 80	● Metálico/negro
1	6 547 86	○ Blanco ● Negro
1	6 547 91	8 módulos Composición: 2 tomas 2P+T + 1 toma USB tipo A + tipo C de 15 W + 1 toma RJ 45 cat. 6 UTP + 1 toma HDMI
1	6 547 81	● Metálico/negro
1	6 547 87	○ Blanco ● Negro

Incara™ Multilink para su integración en una pared

Grosor de tabique compatible: 10-25 mm

1	6 548 62	8 módulos Composición: 3 tomas 2P+T + 1 toma USB tipo A + tipo C de 15 W
1	6 548 63	○ Blanco
1	6 548 63	12 módulos Composición: 3 tomas 2P+T + 1 toma USB tipo A + tipo C de 15 W + 3 tomas RJ 45 cat. 6 UTP, 1 módulo
1	6 548 63	○ Blanco
1	6 548 65	16 módulos 2 filas verticales de 8 módulos Composición: + 3 tomas 2P+T + 1 toma USB tipo A + tipo C de 15 W + 4 tomas RJ 45 cat. 6 UTP, 2 módulos
1	6 548 65	○ Blanco

Otras configuraciones, estándares de tomas y acabados disponibles previa solicitud (a demanda)

Incara™ Flip-up

para salas de reuniones



6 548 54 con tapa cerrada y tapa abierta

Características técnicas p. 63

Para montaje empotrado en mobiliario, grosor de mesa compatible de 15 a 40 mm

Listo para usar

Potencia máx.: 3680 W a 230 V~

Tomas 2P+T: 16 A 250 V~ 50/60 Hz, equipadas con obturadores de seguridad, de conformidad con la norma IEC 60881-1

Cargadores USB: fuente de alimentación de 110-240 V~ 50/60 Hz, de conformidad con la norma IEC 62368-1

Tomas pasantes RJ 45 y HDMI

Fijación a presión mediante abrazaderas retráctiles

Embalaje Ref. cat. Tomas múltiples para montaje empotrado Incara™ Flip-up

1	6 548 54	Con cable de 2 m + clavija 2P+T. Obturador, metálico, pasacables negro
1	6 548 55	8 módulos de energía Composición: - 3 tomas 2P+T - 1 toma USB tipo A + tipo C de 15 W
1	6 548 56	● Metal
1	6 548 56	8 módulos de energía y datos Composición: - 2 tomas 2P+T - 1 toma pasante RJ 45 cat. 6 UTP, 1 módulo - 1 toma pasante HDMI - 1 toma USB tipo A + tipo C de 15 W
1	6 548 57	● Metal
1	6 548 57	12 módulos de energía Composición: - 5 tomas 2P+T - 1 toma USB tipo A + tipo C de 15 W
1	6 548 57	● Metal
1	6 548 57	12 módulos de energía y datos Composición: - 3 tomas 2P+T - 3 tomas pasantes RJ 45 cat. 6 UTP, 1 módulo - 1 toma pasante HDMI - 1 toma USB tipo A + tipo C de 15 W
1	6 548 57	● Metal

Incara™ Multilink

Características técnicas

■ Dimensiones (mm)

Incara Multilink para montaje empotrado en mobiliario
Refs. cat. 6 547 79/80/81/85/86/87/89/90/91/93

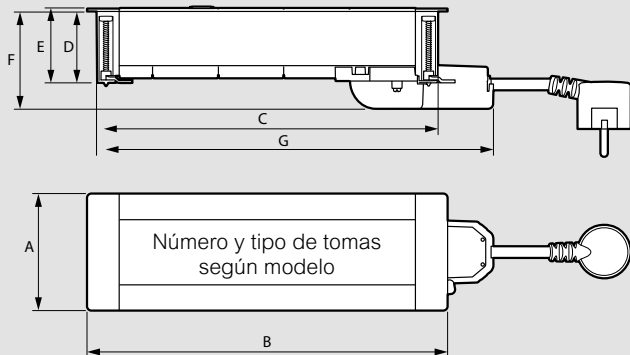

Ref. cat.	A	B	C	D	E	F	G
6 547 79/85/89	80	134.3	121.3	48.8	51.2	66.6	159.1
6 547 80/86/90/93	80	201.5	188.5	48.8	51.2	66.6	188.5
6 547 81/87/91	80	246.5	233.5	48.8	51.2	66.6	271.3

Incara Multilink para montaje empotrado en un tabique,
ref. cat. 6 548 62/63

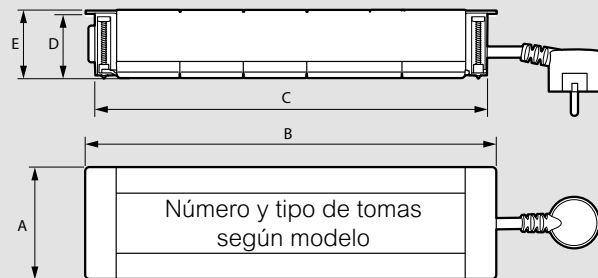

Ref. cat.	A	B	C	D	E
6 548 62	80	291.5	278.5	50.7	53.2
6 548 63	80	404	391	50.7	53.2

Incara Multilink para montaje empotrado en un tabique,
ref. cat. 6 548 65

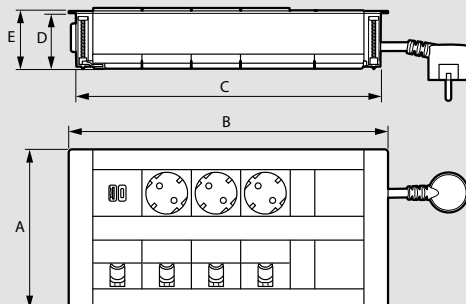

Ref. cat.	A	B	C	D	E
6 548 65	145	291.5	278.5	50.7	53.2

■ Instalación y fijación en mobiliario

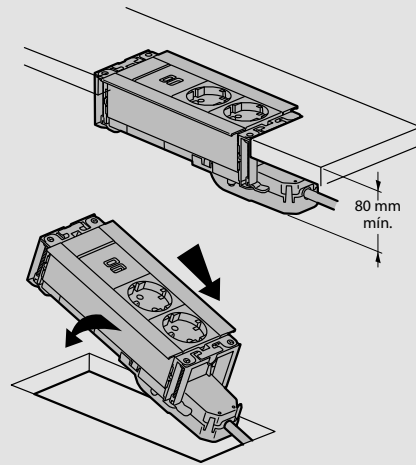

■ Dimensiones de perforación para instalación en mobiliario

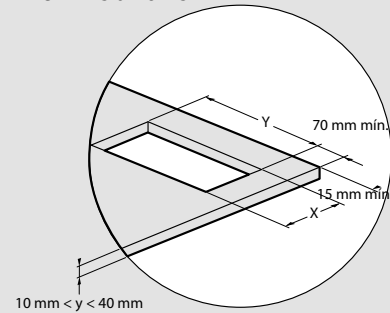

Ref. cat.	X ± 1 mm	Y ± 1 mm
6 547 79/85/89	67	125
6 547 80/86/90	67	193
6 547 81/87/91	67	238
6 547 93	67	215

Nota: Para otros recortes: consulte la ficha técnica del producto.

■ Dimensiones de perforación para instalación en una pared

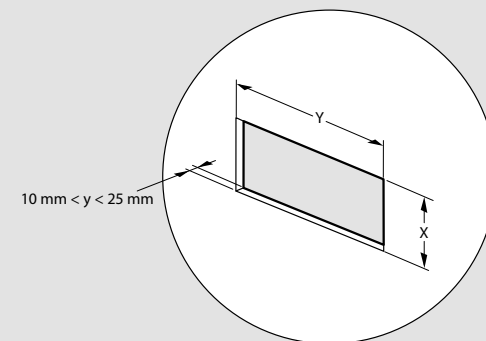

Ref. cat.	X ± 1 mm	Y ± 1 mm
6 548 62	67	283
6 548 63	67	396
6 548 65	132	283

Nota: Para otros recortes: consulte la ficha técnica del producto.

Incara™ Flip-up

Características técnicas

Dimensiones (mm)

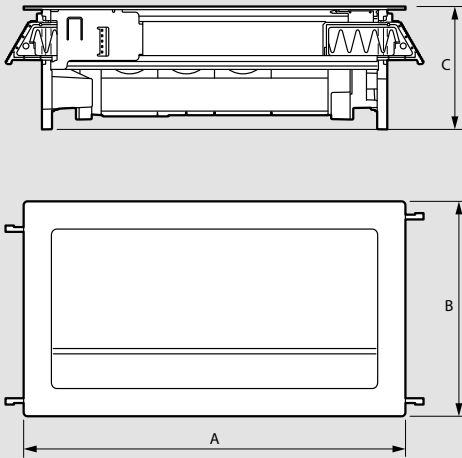

Ref. cat.	A	B	C
6 548 54/55	303	170.5	97.5
6 548 56/57	303		

Instalación en un escritorio

Dimensiones de taladrado y radio máximo de recorte en esquinas

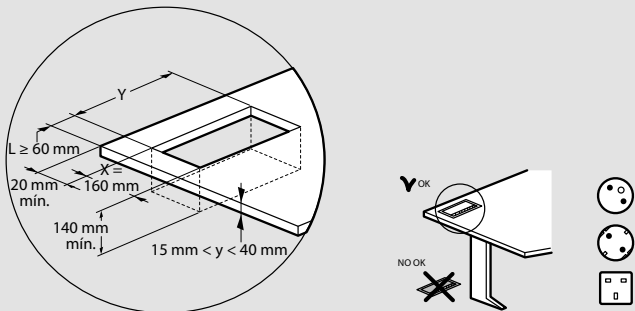

Ref. cat.	Y ± 1 mm
6 548 54/55	286
6 548 56/57	376

Nota: Para otros recortes: consulta la ficha técnica del producto.

Uso

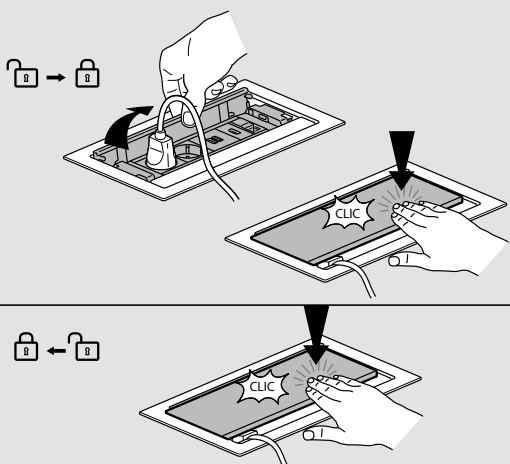

Inserción y fijación

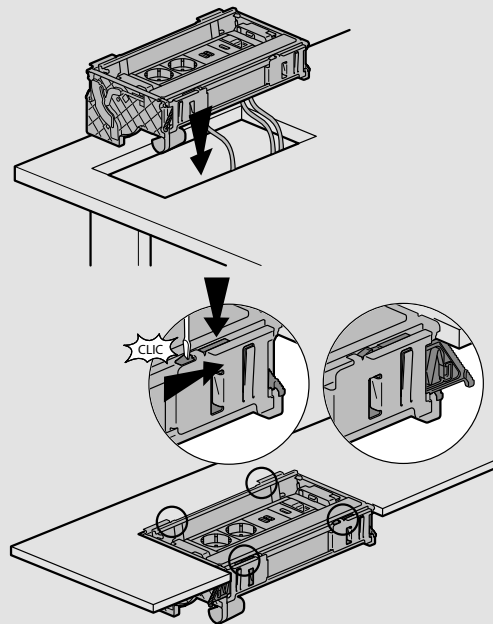

Incara™ Top Access

para oficinas y salas de reuniones

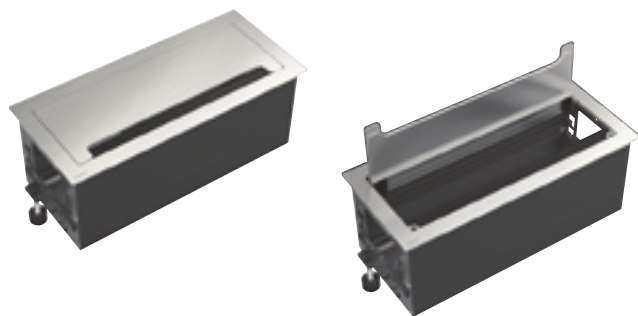

6 548 70 con tapa cerrada y tapa abierta

Características técnicas p. 65

Para montaje empotrado en mobiliario, grosor de mesa compatible de 10 a 40 mm

Metal

Fácil almacenamiento de bloques con energía y datos y del cable sobrante en la caja o solución Top Access

Dispone de un sistema de fijación específico para los módulos de oficina Legrand

Embalaje	Ref. cat.	Incara™ Top Access
1	6 548 70	Tamaño 295 mm
1	6 548 71	● Metal
1	6 548 72	○ Blanco
		● Negro
1	6 548 73	Tamaño 385 mm
1	6 548 74	● Metal
1	6 548 75	○ Blanco
		● Negro

Incara™ Tower 60 y 120

para salas de reuniones y zonas de cocina



6 549 74

6 549 82

6 549 83

Características técnicas p. 65

Para montaje empotrado en mobiliario (mesas de reuniones)

Potencia máx.: 3680 W a 230 V~

Tomas 2P+T: 16 A 250 V~ 50/60 Hz, equipadas con obturadores de seguridad, de conformidad con la norma IEC 60881-1

Tomas USB: fuente de alimentación de 220-250 V~, de conformidad con la norma IEC 62368-1

Embalaje	Ref. cat.	Incara™ Tower 60
		Recorte de Ø60 mm
		Acabado metálico
		Apertura manual
		Con cable de 2 m + clavija 2P+T
		Grosor de mesa compatible: 6-50 mm
		Conexiones de energía
1	6 549 76	Composición:
		- 4 tomas 2P+T
1	6 549 74	Composición:
		- 3 tomas 2P+T
		- 1 toma USB tipo A + tipo C de 15 W
1	6 549 75	Conexiones de energía y datos
		Composición:
		- 3 tomas 2P+T
		- 2 tomas RJ 45 cat. 6 UTP
		- 1 toma USB tipo A + tipo C de 15 W
1	6 549 77	Composición:
		- 4 tomas 2P+T
		- 2 tomas RJ 45 cat. 6 UTP
		Incara™ Tower 120
		Recorte de Ø121 mm
		Acabado negro/metálico
		Apertura automática
		Funciones distribuidas en los 4 lados (360°)
		Ideal para mesas redondas
		Con cable de 2 m + clavija 2P+T
		Grosor de mesa compatible: 6-80 mm
		Conexiones de energía
1	6 549 82	Composición:
		- 4 tomas 2P+T
		- 2 tomas USB tipo A + tipo C de 15 W
1	6 549 83	Conexiones de energía con cargador inalámbrico
		Composición:
		- 4 tomas 2P+T
		- 2 tomas USB tipo A + tipo C de 15 W
		- 1 cargador inalámbrico (de cristal, con LED para indicar el estado del cargador)

Incara™ Top Access

Características técnicas

Dimensiones (mm)

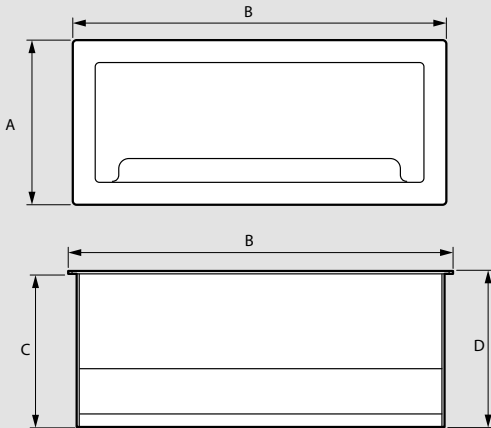

	A	B	C	D
Incara™ Top Access 295	130	295	120	122.2
Incara™ Top Access 385		385		

Recorte para esquinas

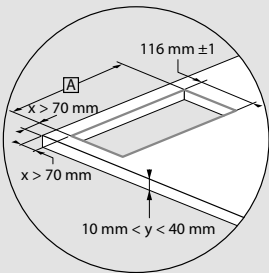

	6 548 70/71/72	6 548 73/74/75
A	284 mm ± 1	374 mm ± 1

Nota: Para otros recortes: consulta la ficha técnica del producto.

Inserción y fijación

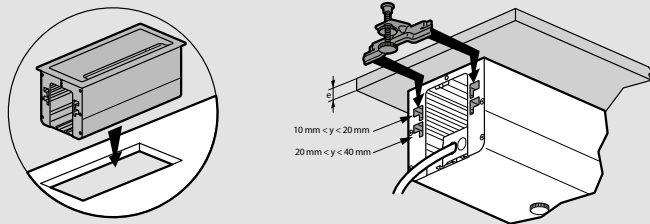

Instalación de una toma de corriente

Base múltiple estándar

Módulos de oficina Legrand

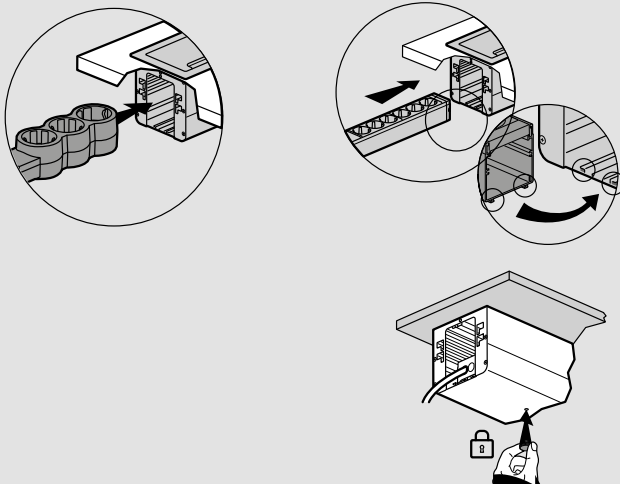

Incara™ Tower 60 y 120

Características técnicas

Incara™ Tower 60

Dimensiones de perforación

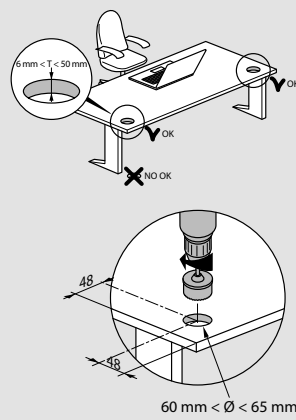

Uso

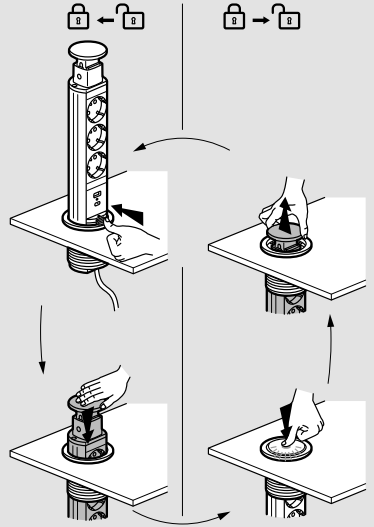

Incara™ Tower 120

Dimensiones de perforación

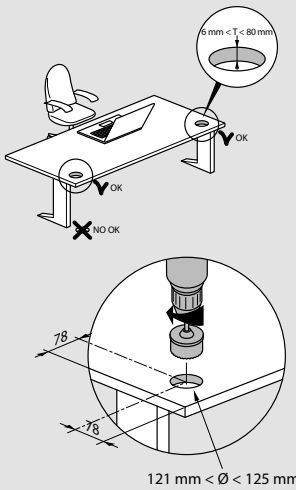

Uso

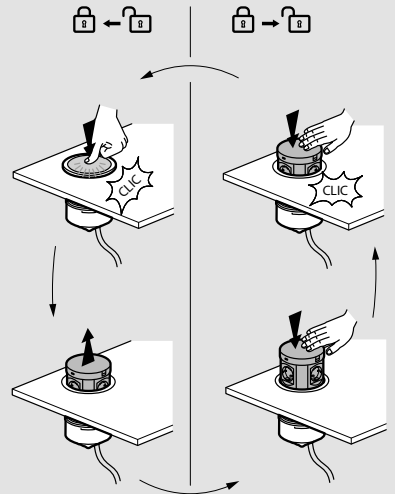

Incara™ Electr'On

para oficinas y espacios de colaboración



Características técnicas p. 67

Producto portátil con base Zamak y superficie antideslizante
 Accesorio de fijación ref. cat. 6 549 38, que se debe pedir por separado

Embalaje Ref. cat. Kits de cargador USB tipo A + tipo C de 15 W

Embalaje	Ref. cat.	Descripción
1	6 549 22	Con acabado integrado y cable de alimentación de tejido trenzado de 2,5 m Fuente de alimentación de 110-240 V~ 50/60 Hz Conformidad con la norma IEC 62368-1 1 elemento <input type="radio"/> Blanco <input checked="" type="radio"/> Negro
1	6 549 23	

Embalaje	Ref. cat.	Descripción
1	6 549 18	Cargadores USB tipo A + tipo C de 15 W Con cable de alimentación de tejido trenzado de 2,5 m Fuente de alimentación de 110-240 V~ 50/60 Hz Conformidad con la norma IEC 62368-1 1 elemento Base para equipar con un acabado de 1 elemento Refs. cat. 6 549 30/31/32/33 <input type="radio"/> Blanco <input checked="" type="radio"/> Negro
1	6 549 20	

Embalaje	Ref. cat.	Descripción
1	6 549 06	Tomas empotradas 2P+T Tomas especialmente diseñadas para pasillos o zonas comunes, equipadas con obturadores de seguridad Con cable de alimentación de tejido trenzado de 2,5 m 16 A 250 V~ 50/60 Hz Conformidad con la norma IEC 60881-1 1 elemento Base para equipar con un acabado de 1 elemento Refs. cat. 6 549 30/31/32/33 <input type="radio"/> Blanco <input checked="" type="radio"/> Negro
1	6 549 07	
1	6 549 10	2 elementos Base para equipar con un acabado de 2 elemento Refs. cat. 6 549 34/35/36/37 <input type="radio"/> Blanco <input checked="" type="radio"/> Negro
1	6 549 11	

Embalaje	Ref. cat.	Descripción
1	6 549 08	Tomas empotradas 2P+T + cargadores USB tipo A + tipo C de 15 W Tomas especialmente diseñadas para pasillos o zonas comunes y equipadas con obturadores de seguridad Con cable de alimentación de tejido trenzado de 2,5 m Tomas 2P+T: 16 A 250 V~ 50/60 Hz Conformidad con la norma IEC 60881-1 Tomas USB: Fuente de alimentación de 110-240 V~ 50/60 Hz Conformidad con la norma IEC 60881-1 2 elementos Base para equipar con un acabado de 2 elementos Refs. cat. 6 549 34/35/36/37 <input type="radio"/> Blanco <input checked="" type="radio"/> Negro
1	6 549 09	

Embalaje Ref. cat. Acabados

Embalaje	Ref. cat.	Descripción
Asegurados en el sitio mediante clip de 1/4 de vuelta con sistema antirrobo incorporado 1 elemento		
1	6 549 31	<input checked="" type="radio"/> Roble
1	6 549 30	<input checked="" type="radio"/> Hormigón
1	6 549 32	<input type="radio"/> Plástico blanco
1	6 549 33	<input checked="" type="radio"/> Plástico negro
2 elementos		
1	6 549 35	<input checked="" type="radio"/> Roble
1	6 549 34	<input checked="" type="radio"/> Hormigón
1	6 549 36	<input type="radio"/> Plástico blanco
1	6 549 37	<input checked="" type="radio"/> Plástico negro

Embalaje	Ref. cat.	Descripción
1	6 549 38	Soporte de fijación Soporte metálico en ángulo para una colocación ergonómica lo más cerca posible del usuario Compatible con Incara Electr'On de 1 y 2 elementos <input checked="" type="radio"/> Negro

Otras configuraciones y otros acabados disponibles previa solicitud (a demanda)

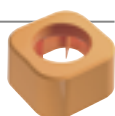

Incara™ Electr'On

Características técnicas

■ Dimensiones (mm)

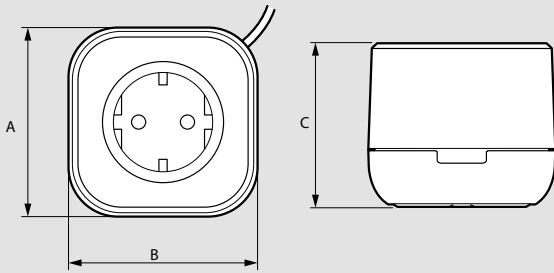

Ref. cat.	A	B	C
6 549 06/07/18/20/22/23	76	76	66.3

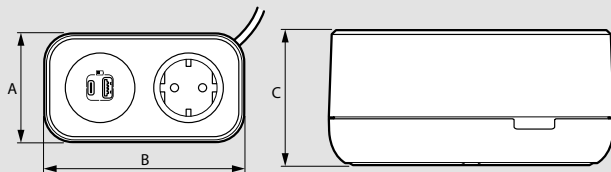

Ref. cat.	A	B	C
6 549 08/09/10/11	76	140	66.4

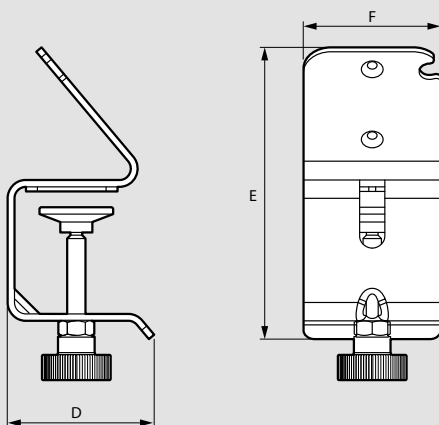

Ref. cat.	D	E	F
6 549 38	64	127	60

■ Montaje del acabado en la base

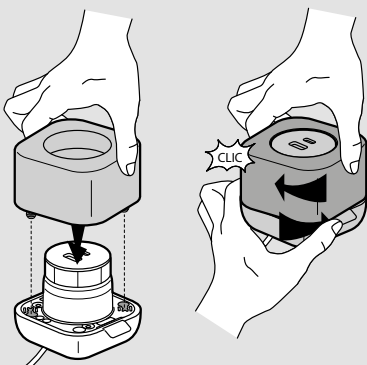

■ Montaje del acabado en la base (continuación)

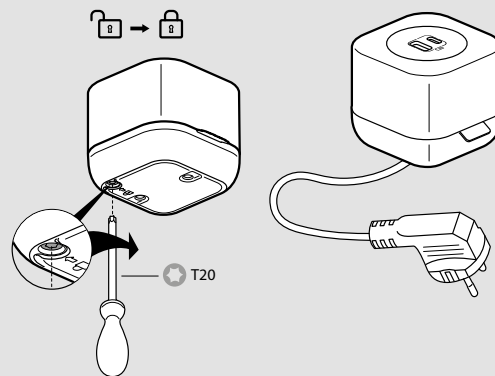

■ Instalación en el soporte de montaje, ref. cat. 6 549 38

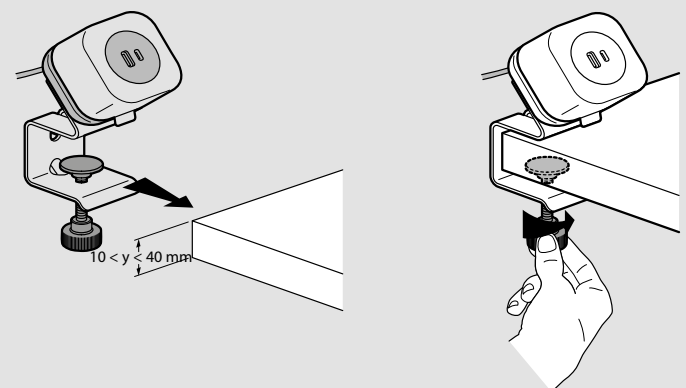
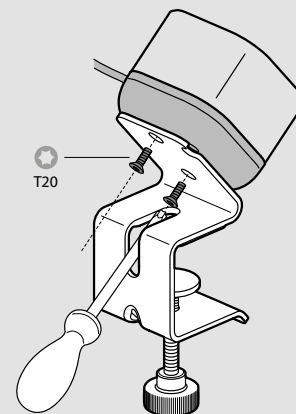

Incara™ On Desk preequipado

equipado con cable de alimentación



6 535 65



6 535 68

On Desk de aluminio
2 P+T - 16 A - 250 V~, equipadas con obturadores de seguridad
Cableadas y equipadas con un cable de alimentación de 3 m con clavija
2P+T (H05VVF, 3 conductores de 1,5 mm²)
Conformidad con la norma IEC 60881-1
Potencia máxima 3680 W a 230 V~ por circuito

Embalaje	Ref. cat.	Módulos de oficina Incara™ On Desk con tomas de corriente
1	6 535 65	Con conmutador luminoso Equipado con: - 4 tomas 2P+T - 1 interruptor luminoso
1	6 535 66	Equipado con: - 6 tomas 2P+T - 1 interruptor luminoso
1	6 535 67	Con USB tipo A de 3 A/15 W + Módulo de carga tipo C Equipado con: - 3 tomas 2P+T - 1 módulo de carga USB tipo A + tipo C de 15 W
1	6 535 68	Con tomas con obturador Equipado con: - 2 tomas 2P+T - 2 tomas con obturador 2P+T - 2 tomas RJ 45 cat. 6 UTP, 1 módulo

Incara™ On Desk para equipar

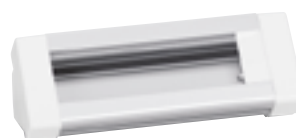

0 546 90



0 546 99

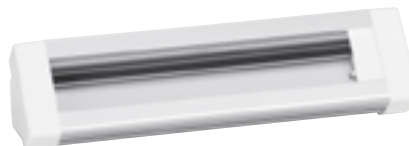

0 546 91

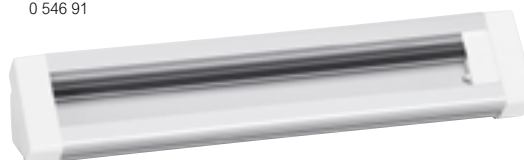

0 546 92

También admite cargadores USB

Embalaje	Ref. cat.	Módulos de oficina Incara™ On Desk para equipar
1	0 546 90	Para equipar con funciones Mosaic Unidad vacía de 8 módulos
1	0 546 91	Unidad vacía de 12 módulos
1	0 546 92	Unidad vacía de 16 módulos
1	0 546 99	Accesorio Accesorio de fijación para montar la unidad On Desk en mobiliario

Incara™ Link'On

para salas de reuniones



6 548 88

Extensiones de tomas múltiples portátiles listas para usar en salas de reuniones
 Para conectar dispositivos multimedia lo más cerca posible del usuario sin tener que taladrar el mobiliario
 Potencia máx.: 3680 W a 230 V~ por circuito
 Tomas 2P+T: 16 A 250 V~ 50/60 Hz, equipadas con obturadores de seguridad
 Tomas USB: Fuente de alimentación de 110-240 V~ 50/60 Hz

Embalaje	Ref. cat.	Salida independiente Incara™ Link'On
1	6 548 86	Con cable de alimentación de tejido trenzado de 2,5 m y clavija 2P+T Composición: - 6 tomas empotradas 2P+T ● Negro
1	6 548 87	Salida extensible Incara™ Link'On Con cable de alimentación de 2,5 m y clavija 2P+T Puede utilizarse enlazada o unida con la ref. cat. 6 548 89 para ampliar conexiones de usuarios ● Negro Composición: - 4 tomas 2P+T - 2 tomas USB tipo A + tipo C de 15 W - 1 cable HDMI de 2 m - Conector Wieland GST18i3 integrado para conectar la extensión con ref. cat. 6 548 89
1	6 548 88	● Negro Composición: - 4 tomas 2P+T - 2 tomas USB tipo A + tipo C de 15 W - Conector Wieland GST18i3 integrado para conectar la extensión con ref. cat. 6 548 89
1	6 548 89	Extensión para Incara™ Link'On Con cable de alimentación de 1,5 m con conector Wieland GST18i3 ● Negro Extensión para Link'On, refs. cat. 6 548 87/88 Composición: - 4 tomas 2P+T - 2 tomas USB tipo A + tipo C de 15 W

Incara™ Link'On

Características técnicas

Uso de dos unidades extensibles Incara™ Link'On juntas

Refs. cat. 6 548 87/88/89

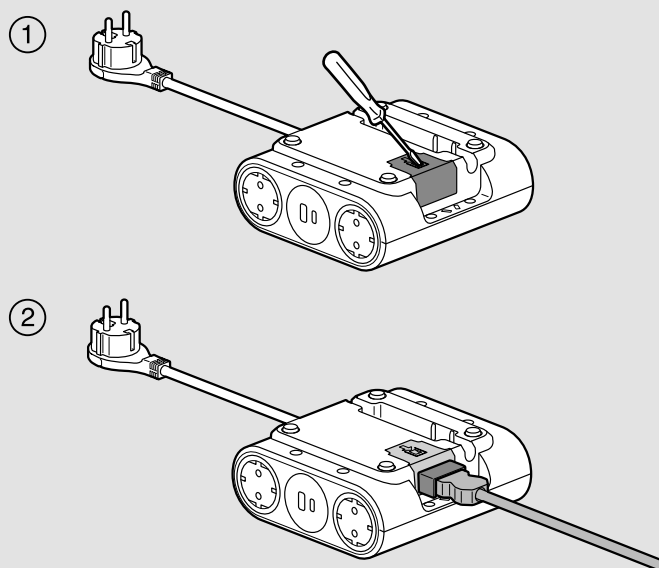

Incara™ Link'On de 6 tomas en una sala de reuniones

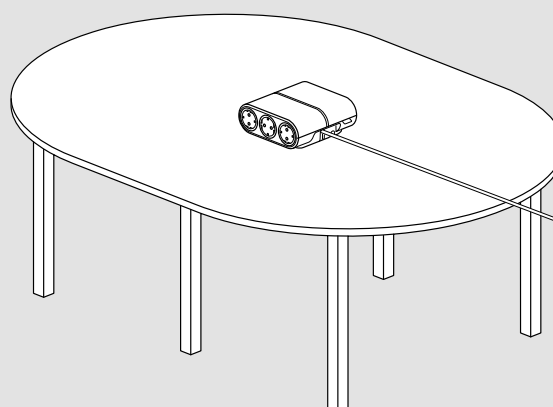

Uso de dos Incara™ Link'On de cuatro tomas juntos en una sala de reuniones

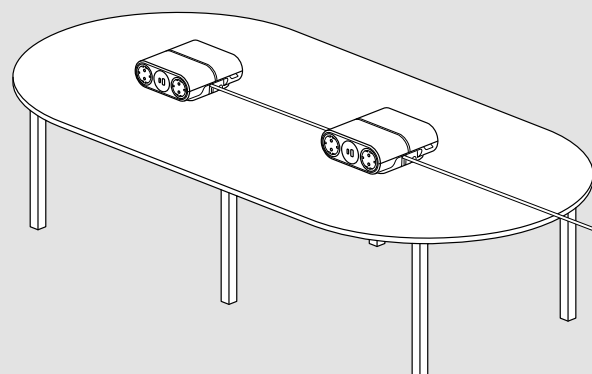

Incara™ Vertebra

para oficinas y escritorios



6 549 92

6 549 90

Para fijar y pasar cables verticalmente desde un escritorio hasta el suelo o para pasar cables en horizontal directamente bajo la superficie de un escritorio

Embalaje	Ref. cat.	Desk Vertebra
		2 compartimentos - 120 cm
		Dos usos posibles:
		- posición fija con rotación alrededor de 2 ejes
		- posición flexible con rotación alrededor de 4 ejes
		Fijación mediante tornillos o almohadillas adhesivas de doble cara (suministradas)
		Ideal para pasar cables en horizontal
1	6 549 92	● Gris
1	6 549 93	● Negro
		4 compartimentos - 80 cm
		Vertical
		Base metálica con peso
		Puede atornillarse a la parte inferior de un escritorio o insertarse en un recorte de superficie de Ø80 mm
1	6 549 90	● Gris
1	6 549 91	● Negro

Incara™ Vertebra

Características técnicas

Dimensiones (mm)

Vertebra de 2 compartimentos

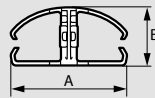

A	54
B	27

Radio de curvatura

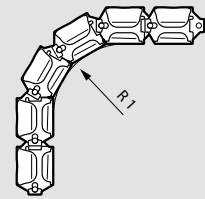

R1 50 mín.

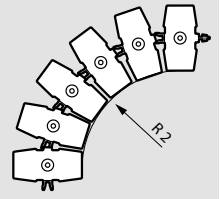

R2 80 mín.

Vertebra de 4 compartimentos

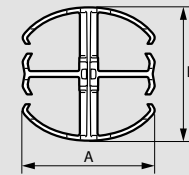

A	54
B	54

Radio de curvatura

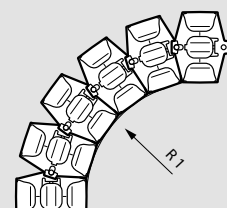

R1 80 mín.

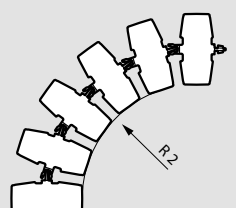

R2 80 mín.

Vertebra de 2 compartimentos

Posición fija



Posición flexible

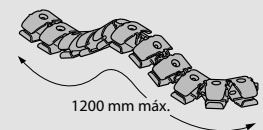
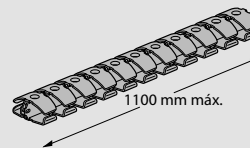

Montaje de Vertebra de 2 compartimentos

Con tornillos Ø3,5 mm máx. (no se suministran)

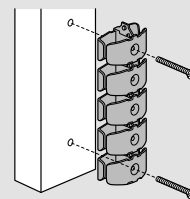

Con almohadillas adhesivas de doble cara (suministradas)

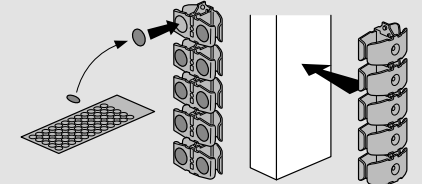

Temperatura de instalación recomendada: +15 °C a +25 °C

Montaje de Vertebra de 4 compartimentos

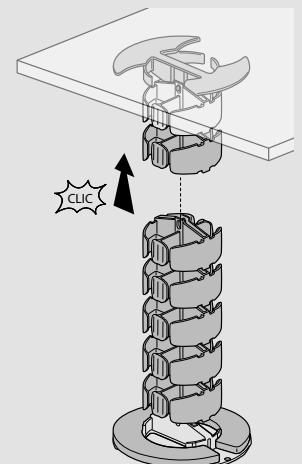
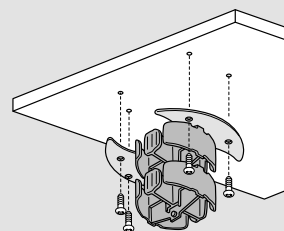

Bases múltiples

Estación de carga



6 945 00



6 945 06

Características técnicas p. 72

Solo para uso en interiores

Embalaje	Ref. cat.	Base múltiple con cargador inalámbrico y puertos USB, para uso en oficinas o doméstico
1	6 945 00	10 A-230 V-2300 W máx. Base múltiple con estación de carga. Solución compacta con 5 modos de conectar, equipada con: - 2 tomas empotradas 2P+T - 1 cargador inalámbrico de 10 W con certificación Qi para smartphones (con superficie antideslizante e indicador de carga), visualización directa en pantalla durante la carga - 2 puertos USB: tipo A + tipo C: 3 A-5 V, 15 W máx. - 2 m de cable de alimentación negro de 3 conductores y 1,5 mm ²
1	6 945 06	

- Topo/gris oscuro
- Blanco/gris oscuro

Bases múltiples

Multifunción



6 948 10



6 948 11

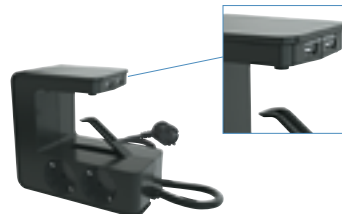

6 948 12

Características técnicas p. 72

Solo para uso en interiores

Embalaje	Ref. cat.	Bases múltiples con soporte para tablet
1	6 948 10	16 A-230 V-3680 W Equipado con: - 3 tomas 2P+T - 2 puertos USB tipo A (3,9 A en total, incluido 1 puerto de carga rápida Qualcomm de 2,4 A) para cargar dispositivos móviles - Soporte antideslizante para tablets - Interruptor de encendido/apagado con interruptor automático reiniciable y portafusibles (16 A) - 1,5 m de cable de alimentación trenzado de 3 conductores y 1,5 mm ²
1	6 948 11	

- Blanco
- Negro

Embalaje	Ref. cat.	Base múltiple con clipaje
1	6 948 12	16 A-230 V-3680 W máx. Equipado con: - 4 tomas 2P+T - 2 puertos USB tipo A (3,4 A en total) - Interruptor encendido/apagado luminoso - 1,5 m de cable de alimentación de 3 conductores y 1,5 mm ² que puede girar 90° Se sujeta fácilmente a una mesa o escritorio (grosor máx.: 63 mm) Permite ocultar las tomas de corriente bajo un escritorio, dejando los módulos de carga USB accesibles libremente

- Negro

Bases múltiples multifunción para usos específicos

Características técnicas

■ Base múltiple con estación de carga. Cargador inalámbrico y puertos USB, refs. cat. 6 945 00/06

Ejemplo de uso



Disponible en dos acabados para integrarse en el entorno doméstico o laboral



Dimensiones (mm)

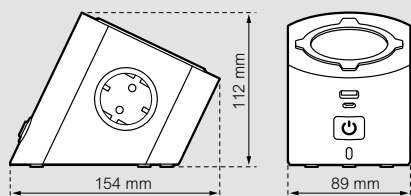

■ Base múltiple con soporte para tablet, refs. cat. 6 948 10/11

Ejemplos de uso



■ Base múltiple con soporte para tablet, refs. cat. 6 948 10/11

Ejemplo de uso



■ Base múltiple con clipaje, ref. cat. 6 948 12

Dimensiones (mm)

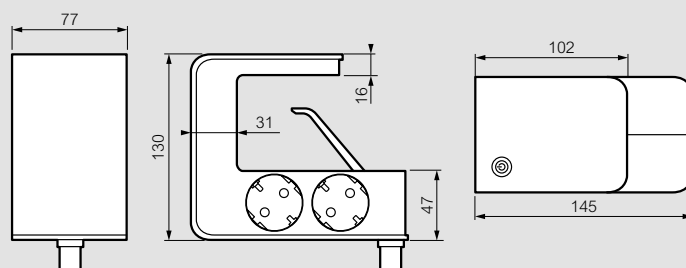

Índice de números de referencia

Ref. cat.	Página	Embalaje	Ref. cat.	Página	Embalaje	Ref. cat.	Página	Embalaje	Ref. cat.	Página	Embalaje	Ref. cat.	Página	Embalaje
0 546 00			6 547 12	55	1	6 547 46	58	1	6 548 00			6 548 63	61	1
0 546 90	68	1	12F	55	1	47	58	1	6 548 00	58	1	65	61	1
91	68	1	13	55	1	48	58	1	01	58	1	70	64	1
92	68	1	13F	55	1	49	58	1	02	58	1	71	64	1
99	68	1	14	55	1	50	58	1	03	58	1	72	64	1
0 776 00			14F	55	1	51	58	1	04	58	1	73	64	1
0 776 38L	56	1	15	55	1	55	58	1	05	58	1	74	64	1
39L	56	1	15F	55	1	56	58	1	06	58	1	75	64	1
40L	56	1	16	55	1	57	58	1	07	58	1	86	69	1
41L	56	1	16F	55	1	59	58	1	08	58	1	87	69	1
42L	56	1	25	54	1	60	58	1	09	58	1	88	69	1
43L	56	1	25F	54	1	61	58	1	10	58	1	89	69	1
45L	56	1	26	54	1	63	58	1	11	58	1	6 549 00		
46L	56	1	26F	54	1	64	58	1	12	58	1	6 549 06	66	1
6 535 00			27	54	1	65	58	1	14	58	1	07	66	1
6 535 65	68	1	27F	54	1	79	61	1	22	58	1	08	66	1
66	68	1	28	54	1	80	61	1	23	58	1	09	66	1
67	68	1	28F	54	1	81	61	1	24	58	1	10	66	1
68	68	1	30	54	1	85	61	1	25	58	1	11	66	1
6 547 00			30F	54	1	86	61	1	26	58	1	18	66	1
6 547 10	55	1	31	54	1	87	61	1	28	58	1	20	66	1
10F	55	1	31F	54	1	89	61	1	22	66	1	22	66	1
11	55	1	32	54	1	90	61	1	23	66	1	23	66	1
11F	55	1	32F	54	1	91	61	1	26	66	1	30	66	1
			33	54	1	93	61	1	28	66	1	31	66	1
			33F	54	1	99	54, 55	6	28	66	1	32	66	1
			39	54	15				54	61	1			
									62	61	1	6 550 44		
												6 550 44	55	1
												44F	55	1
												45	55	1
												45F	55	1
												46	55	1
												46F	55	1
												47	55	1
												47F	55	1
												6 945 00		
												6 945 00	71	1
												06	71	1
												6 498 10		
												6 948 10	71	1
												11	71	1
												12	71	1



Zona Centro

es-centro@legrandgroup.es
Tel : 91 648 79 22

Zona Nordeste y Baleares

es-nordeste@legrandgroup.es
Tel : 93 635 26 60

Zona Levante

es-levante@legrandgroup.es
Tel : 96 321 12 21

Zona Noroeste

es-noroeste@legrandgroup.es
Tel : 98 111 02 03

Zona Norte

es-norte@legrandgroup.es
Tel : 94 643 40 41

Zona Sur y Canarias

es-sur@legrandgroup.es
Tel : 95 465 19 61

Asistencia Técnica

Tel : 91 991 55 00
sat.espana@legrandgroup.es

Atención al Distribuidor

Tel : 91 991 54 00
pedidos.espana@legrandgroup.es

**SÍGUENOS
TAMBIÉN EN**

- @ www.legrand.es
- youtube.com/LegrandGroupEs
- facebook.com/ LegrandGroupEs
- twitter.com/LegrandGroupEs
- instagram.com/LegrandGroupEs
- .../company/LegrandGroupES



LEGRAND GROUP ESPAÑA, S.L.
Hierro, 56 - Apto. 216
28850 Torrejón de Ardoz
Madrid
Tel.: 91 656 18 12
Fax: 91 656 67 88
www.legrand.es